



Министерство юстиции Республики Казахстан
РГП "Национальный институт интеллектуальной
собственности"

(19) KZ

Промышленная собственность Официальный бюллетень

**Ежемесячный бюллетень
Издается с 1993 года**

**2015
№ 4 (I)**

Астана

Сведения, помещенные в настоящем бюллетене, считаются
опубликованными 15 апреля 2015 года

Изобретения

FG2A Инновационные патенты

- (13) A4 (11) 29684
(51) *A01C 1/00* (2006.01)
(21) 2014/0399.1
(22) 31.03.2014
(72) Умбетаев Ибадулла; Бигараев Оразбек Кабылович; Махмаджанов Сабир Партович; Гусейнов Ислам Расулович
(73) Товарищество с ограниченной ответственностью "Казахский научно-исследовательский институт хлопководства" (KZ)
(54) **СПОСОБ ТРЕХКРАТНОГО ОКУЧИВАНИЯ ПРИ ВОЗДЕЛЫВАНИИ БАХЧЕВЫХ КУЛЬТУР**
- (13) A4 (11) 29685
(51) *A01C 7/00* (2006.01)
(21) 2014/0554.1
(22) 21.04.2014
(72) Калашников Александр Афанасьевич; Мирдадаев Миробит Салимович; Куртебаев Болат Мажитович; Мамучев Руслан Алиевич; Балгабаев Нурлан Нурмаханович
(73) Товарищество с ограниченной ответственностью "Казахский научно-исследовательский институт водного хозяйства" Министерство сельского хозяйства Республики Казахстан (KZ)
(54) **ГРЕБНЕВАЯ СЕЯЛКА**
- (13) A4 (11) 29686
(51) *A01C 7/00* (2006.01)
(21) 2014/0617.1
(22) 04.05.2014
(72) Астафьев Владимир Леонидович; Курач Александр Александрович
(73) Товарищество с ограниченной ответственностью "Казахский научно-исследовательский институт механизации и электрификации сельского хозяйства" (KZ)
(54) **СПОСОБ ПОСЕВА СЕМЯН СЕЛЬСКОХОЗЯЙСТВЕННЫХ КУЛЬТУР И УСТРОЙСТВО ДЛЯ ЕГО ОСУЩЕСТВЛЕНИЯ**
- (13) A4 (11) 29687
(51) *A01H 1/00* (2006.01)
(21) 2014/0481.1
(22) 11.04.2014
- (72) Агабаева Алтынкуль Чалгумбаевна; Рсалиев Аралбек Сырашович; Рсалиев Шынболат Сырашович
(73) Республиканское государственное предприятие на праве хозяйственного ведения "Научно-исследовательский институт проблем биологической безопасности" Комитета науки Министерства образования и науки Республики Казахстан (KZ)
(54) **ПАТОТИП ГРИБА PUSCINIA TRITICINAROV. EX DESM. F.SP. TRITICI THK/RJ, ПРЕДНАЗНАЧЕННЫЙ ДЛЯ ВЫЯВЛЕНИЯ ИСХОДНЫХ МАТЕРИАЛОВ ПРИ СОЗДАНИИ НОВЫХ СОРТОВ ПШЕНИЦЫ И ТРИТИКАЛЕ, УСТОЙЧИВЫХ К ЛИСТОВОЙ РЖАВЧИНЕ**
- (13) A4 (11) 29688
(51) *A01H 1/00* (2006.01)
(21) 2014/0482.1
(22) 11.04.2014
(72) Рсалиев Аралбек Сырашович; Рсалиев Шынболат Сырашович; Агабаева Алтынкуль Чалгумбаевна
(73) Республиканское государственное предприятие на праве хозяйственного ведения "Научно-исследовательский институт проблем биологической безопасности" Комитета науки Министерства образования и науки Республики Казахстан (KZ)
(54) **ПАТОТИП ГРИБА PUSCINIA STRIFORMIS WEST.F.SP. TRITICI 7E151, ПРЕДНАЗНАЧЕННЫЙ ДЛЯ ВЫЯВЛЕНИЯ ИСТОЧНИКОВ УСТОЙЧИВОСТИ ПШЕНИЦЫ, ЯЧМЕНЯ И ТРИТИКАЛЕ К ЖЕЛТОЙ РЖАВЧИНЕ**
- (13) A4 (11) 29689
(51) *A01H 4/00* (2006.01)
(21) 2014/0377.1
(22) 26.03.2014
(72) Тен Олег Андреевич; Балпанов Дархан Серикович; Матрос Ольга Александровна
(73) Товарищество с ограниченной ответственностью "Научно-аналитический центр "Биомедпрепарат" (KZ)

- (54) **МОДИФИЦИРОВАННАЯ ПИТАТЕЛЬНАЯ СРЕДА ДЛЯ КУЛЬТИРОВАНИЯ МИКРОКЛУБНЕЙ КАРТОФЕЛЯ**
- (13) A4 (11) 29690
 (51) *A01K 61/00* (2006.01)
 (21) 2014/0543.1
 (22) 21.04.2014
 (72) Исбеков Куаныш Байболатович; Асылбекова Сауле Жангировна; Ким Аркадий Игнатьевич
 (73) Товарищество с ограниченной ответственностью "Казахский научно-исследовательский институт рыбного хозяйства" (KZ)
- (54) **МОРСКОЙ САДКОВЫЙ КОМПЛЕКС ДЛЯ ВЫРАЩИВАНИЯ РЫБЫ**
- (13) A4 (11) 29691
 (51) *A01N 3/00* (2006.01)
 (21) 2014/0198.1
 (22) 24.02.2014
 (72) Тарасовская Наталия Евгеньевна; Жумадилов Булат Зулхарнаевич
 (73) Республиканское государственное предприятие на праве хозяйственного ведения "Павлодарский государственный педагогический институт" Министерства образования и науки Республики Казахстан (KZ)
- (54) **СОСТАВ ДЛЯ ХРАНЕНИЯ РАСТИТЕЛЬНЫХ ОБЪЕКТОВ**
- (13) A4 (11) 29692
 (51) *A01N 3/00* (2006.01)
 (21) 2014/0199.1
 (22) 24.02.2014
 (72) Тарасовская Наталия Евгеньевна; Жумадилов Булат Зулхарнаевич
 (73) Республиканское государственное предприятие на праве хозяйственного ведения "Павлодарский государственный педагогический институт" Министерства образования и науки Республики Казахстан (KZ)
- (54) **СПОСОБ ДЕМОНСТРАЦИИ ПОЛУПОГРУЖЕННЫХ ВОДНЫХ РАСТЕНИЙ**
- (13) A4 (11) 29693
 (51) *A01N 1/00* (2006.01)
A01N 3/00 (2006.01)
 (21) 2014/0200.1
 (22) 24.02.2014
 (72) Тарасовская Наталия Евгеньевна; Жумадилов Булат Зулхарнаевич
 (73) Республиканское государственное предприятие на праве хозяйственного ведения "Павлодарский государственный педагогический институт" Министерства образования и науки Республики Казахстан (KZ)
- (54) **СОСТАВ ДЛЯ ХРАНЕНИЯ И ДЕМОНСТРАЦИИ ЗЕЛЕНых ЧАСТЕЙ РАСТЕНИЙ**
- (13) A4 (11) 29694
 (51) *A01N 3/00* (2006.01)
 (21) 2014/0201.1
 (22) 24.02.2014
 (72) Тарасовская Наталия Евгеньевна; Жумадилов Булат Зулхарнаевич
 (73) Республиканское государственное предприятие на праве хозяйственного ведения "Павлодарский государственный педагогический институт" Министерства образования и науки Республики Казахстан (KZ)
- (54) **СРЕДА ДЛЯ ХРАНЕНИЯ БОТАНИЧЕСКИХ И ЗООЛОГИЧЕСКИХ ОБЪЕКТОВ ЗЕЛЕНОГО ЦВЕТА**
- (13) A4 (11) 29695
 (51) *A01N 43/00* (2006.01)
A01B 79/00 (2006.01)
 (21) 2014/0400.1
 (22) 31.03.2014
 (72) Умбетаев Ибадулла; Костаков Амандык Камбарович; Бигараев Оразбек Кабылович
 (73) Товарищество с ограниченной ответственностью "Казахский научно-исследовательский институт хлопководства" (KZ)
- (54) **СПОСОБ БОРЬБЫ С СОРНЯКАМИ С ОДНОВРЕМЕННОЙ ДЕСИКАЦИЕЙ ХЛОПЧАТНИКА**
- (13) A4 (11) 29696
 (51) *A01N 47/00* (2006.01)
A01N 61/00 (2006.01)
 (21) 2014/0187.1
 (22) 19.02.2014

- (72) Дрозда Валентин Федорович (UA); Кочерга Марина Александровна (UA); Гойчук Анатолий Дмитриевич (UA); Сагитов Абай Оразулы (KZ); Копжасаров Бакыт Кенжекожаевич (KZ); Джуманова Жулдызай Кабыловна (KZ)
- (73) Товарищество с ограниченной ответственностью "Казахский научно-исследовательский институт защиты и карантина растений" (KZ)
- (54) **СПОСОБ БОРЬБЫ С КРОВЯНОЙ ТЛЕЙ (ERIOSOMA LANIGERUM HAUSM.) ПУТЕМ ПЕРЕВОДА ЕЕ ПОПУЛЯЦИЙ В ДЕПРЕССИВНОЕ СОСТОЯНИЕ**
- (13) A4 (11) 29697
- (51) *A01N 63/00* (2006.01)
A01P 7/04 (2006.01)
C12N 1/20 (2006.01)
C12R 1/07 (2006.01)
- (21) 2013/1781.1
(22) 25.11.2013
- (76) Саданов Аманкелди Курбанович (KZ); Айткельдиева Светлана Айткельдиевна (KZ); Шемшюра Ольга Николаевна (KZ); Гаврилова Нина Николаевна (KZ); Ратникова Ирина Александровна (KZ); Бекмаханова Надия Ермухановна (KZ)
- (54) **СПОСОБ ПОЛУЧЕНИЯ БАКТЕРИАЛЬНОГО ПРЕПАРАТА "ТУРИНГИН-Ф" КОМПЛЕКСНОГО ДЕЙСТВИЯ**
- (13) A4 (11) 29698
- (51) *A01N 63/00* (2006.01)
A01C 1/00 (2006.01)
- (21) 2014/0165.1
(22) 12.02.2014
- (72) Джаймурзина Алия Абдрахимовна; Копжасаров Бакыт Кенжекожаевич; Сагитов Абай Оразулы; Умиралиева Жансая Зиятовна
- (73) Товарищество с ограниченной ответственностью "Казахский научно-исследовательский институт защиты и карантина растений" (KZ)
- (54) **СПОСОБ ДИАГНОСТИКИ БАКТЕРИАЛЬНЫХ БОЛЕЗНЕЙ ПЛОДОВЫХ И ЛЕСНЫХ ДРЕВЕСНЫХ КУЛЬТУР**
- (13) A4 (11) 29699
- (51) *A23L 1/18* (2006.01)
(21) 2014/0741.1
- (22) 30.05.2014
- (72) Усенбеков Бакдаulet Наубаевич; Сидорова Валентина Ивановна; Январева Надежда Ивановна; Рысбекова Айман Бокеновна; Сартбаева Иннабат Абибуллакызы; Казкеев Даурен Табылтаевич; Жанбырбаев Елдос Алмабекович; Мошан Баршын Изтлеуқызы
- (73) Республиканское государственное предприятие на праве хозяйственного ведения "Институт биологии и биотехнологии растений" Комитета науки Министерства образования и науки Республики Казахстан (KZ)
- (54) **СПОСОБ ПОЛУЧЕНИЯ ОБОГАЩЕННОЙ ГЛЮТИНОЗНОЙ РИСОВОЙ КРУПЫ ДЛЯ КАШ БЫСТРОГО ПРИГОТОВЛЕНИЯ**
- (13) A4 (11) 29700
- (51) *A23L 1/31* (2006.01)
A23L 1/314 (2006.01)
A23L 1/317 (2006.01)
- (21) 2014/0408.1
(22) 31.03.2014
- (72) Таева Айгуль Маратовна; Петченко Валентина Игнатьевна; Петченко Александра Александровна
- (73) Акционерное общество "Алматинский технологический университет" (KZ)
- (54) **СПОСОБ ПРОИЗВОДСТВА ФУНКЦИОНАЛЬНОГО МЯСНОГО ПРОДУКТА ДЛЯ ШКОЛЬНОГО ПИТАНИЯ**
- (13) A4 (11) 29701
- (51) *A23L 1/317* (2006.01)
- (21) 2014/0192.1
(22) 20.02.2014
- (72) Абжанова Шолпан Аманкелдықызы; Мухтарханова Рауан Бурибаевна; Кизатова Майгуль Жалеловна; Бердигалиулы Саят
- (73) Акционерное общество "Алматинский технологический университет" (KZ)
- (54) **СПОСОБ ПРОИЗВОДСТВА ФОРМОВАННЫХ МЯСНЫХ ИЗДЕЛИЙ ИЗ КОНИНЫ**
- (13) A4 (11) 29702
- (51) *A42C 3/00* (2006.01)
A42C 1/00 (2006.01)
- (21) 2014/0072.1
(22) 22.01.2014

- (72) Шкунова Любовь Владимировна; Бондарева Юлия Валерьевна; Чекакова Аида Ойратовна
- (73) Акционерное общество "Алматинский технологический университет" (KZ)
- (54) **СПОСОБ СОЗДАНИЯ ПРИСПОСОБЛЕНИЙ ДЛЯ ФОРМООБРАЗОВАНИЯ ИЗДЕЛИЙ ИГЛОПРОБИВНЫМ СПОСОБОМ**
- (13) A4 (11) 29703
- (51) *A61B 17/00* (2006.01)
A61B 17/11 (2006.01)
- (21) 2014/0303.1
- (22) 12.03.2014
- (72) Ахпаров Нурлан Нуркинович; Шарипова Майра Набимуратовна; Сулейманова Сауле Бахтыярвна; Ойнарбаева Эльмира Айтмагамбетовна
- (73) Республиканское государственное казенное предприятие "Научный центр педиатрии и детской хирургии" Министерства здравоохранения Республики Казахстан (KZ)
- (54) **СПОСОБ ПИЛОРОПЛАСТИКИ У ДЕТЕЙ**
- (13) A4 (11) 29704
- (51) *A61B 17/56* (2006.01)
A61B 17/3205 (2006.01)
- (21) 2013/1808.1
- (22) 03.12.2013
- (72) Батпенов Нурлан Джумагулович; Баймагамбетов Шалгинбай Абыжанович; Ажикулов Рахман Нурмаатович; Раймагамбетов Ерик Канатович
- (73) Республиканское государственное предприятие на праве хозяйственного ведения "Научно-исследовательский институт травматологии и ортопедии" Министерства здравоохранения Республики (KZ)
- (54) **СПОСОБ ХИРУРГИЧЕСКОГО ЛЕЧЕНИЯ СГИБАТЕЛЬНОЙ КОНТРАКТУРЫ КОЛЕННОГО СУСТАВА**
- (13) A4 (11) 29705
- (51) *A61G 7/00* (2006.01)
A61G 7/10 (2006.01)
A61G 7/14 (2006.01)
- (21) 2014/0661.1
- (22) 14.05.2014
- (72) Абдусалымова Мунира Нурлановна
- (73) Республиканское государственное предприятие на праве хозяйственного ведения "Казахский национальный медицинский университет им. С.Д. Асфендиярова" Министерства здравоохранения Республики Казахстан (KZ)
- (54) **МЕДИЦИНСКАЯ КРОВАТЬ**
- (13) A4 (11) 29706
- (51) *A61K 9/20* (2006.01)
A61K 31/00 (2006.01)
A61K 36/28 (2006.01)
A61K 36/882 (2006.01)
A61P 11/10 (2006.01)
- (21) 2014/0251.1
- (22) 04.03.2014
- (72) Ибадуллаева Галия Сәруарқызы; Дилбарханұлы Рахимжан; Устенова Гульбарам Омаргазиевна; Датхаев Убайдулла Махамбетович; Сакипова Зурияда Бектемировна; Кожанова Калданай Каржауовна; Келимханова Сауле Есенкуловна; Тунин Виктор Александрович
- (73) Республиканское государственное предприятие на праве хозяйственного ведения "Казахский национальный медицинский университет им. С.Д. Асфендиярова" Министерства здравоохранения Республики Казахстан (KZ)
- (54) **ФАРМАЦЕВТИЧЕСКАЯ КОМПОЗИЦИЯ В ВИДЕ ТАБЛЕТОК, ОБЛАДАЮЩАЯ ПРОТИВОВОСПАЛИТЕЛЬНЫМ И ОТХАРКИВАЮЩИМ ДЕЙСТВИЕМ**
- (13) A4 (11) 29707
- (51) *A61K 31/00* (2006.01)
A61K 35/20 (2006.01)
A61K 39/085 (2006.01)
A61P 37/00 (2006.01)
- (21) 2014/0435.1
- (22) 04.04.2014
- (72) Горелов Юрий Михайлович; Телелева Марина Викторовна; Суших Владислава Юрьевна; Канатов Бегали
- (73) Товарищество с ограниченной ответственностью "Казахский научно-исследовательский ветеринарный институт" (KZ)
- (54) **СРЕДСТВО ДЛЯ ЛЕЧЕНИЯ МАСТИТА У ЖИВОТНЫХ**

- (13) A4 (11) 29708
 (51) *A61K 31/00* (2006.01)
A61K 35/20 (2006.01)
A61K 39/085 (2006.01)
A61P 37/00 (2006.01)
 (21) 2014/0669.1
 (22) 15.05.2014
 (72) Горелов Юрий Михайлович; Телелева Марина Викторовна
 (73) Товарищество с ограниченной ответственностью "Казахский научно-исследовательский ветеринарный институт" (KZ)
- (54) **СРЕДСТВО ДЛЯ ЛЕЧЕНИЯ МАСТИТА У КОЗ**
- (13) A4 (11) 29709
 (51) *A61K 31/445* (2006.01)
A61K 47/40 (2006.01)
A61P 31/04 (2006.01)
C07D 211/14 (2006.01)
C07D 211/18 (2006.01)
C07D 211/22 (2006.01)
C07D 211/26 (2006.01)
 (21) 2014/0801.1
 (22) 12.06.2014
 (72) Аскар Канитар; Нарбаева Динара Нарбековна; Пралиев Калдыбай Джайлович; Мырзабеков Жаксалык; Ю Валентина Константиновна
 (73) Акционерное общество "Институт химических наук им. А.Б. Бектурова" (KZ)
- (54) **1-(2-ЭТОКСИЭТИЛ)-4-(3-ФЕНОКСИЭТОКСИЛ)-4-(3-МЕТИЛПИРИДИЛ-5)ЭТИНИЛ ПИПЕРИДИН И ЕГО КОМПЛЕКС С β -ЦИКЛОДЕКСТРИНОМ, ОБЛАДАЮЩИЙ ПРОТИВОИНФЕКЦИОННОЙ АКТИВНОСТЬЮ**
- (13) A4 (11) 29710
 (51) *A61K 31/495* (2006.01)
A61K 31/4995 (2006.01)
A61K 47/40 (2006.01)
A61P 37/02 (2006.01)
C07D 471/08 (2006.01)
 (21) 2014/0840.1
 (22) 19.06.2014
 (72) Пралиев Калдыбай Джайлович; Исакова Тыныштык Кадыровна; Малмакова Айгуль Ергбосыновна; Ибраева Сымбат Сериковна; Бактыбаева Ляйля Кыргызбаевна; Сейлханов Тулеген Муратович
 (73) Акционерное общество "Институт химических наук им. А.Б. Бектурова" (KZ)
- (54) **КОМПЛЕКС 3-(3-ЭТОКСИПРОПИЛ)-7-[2-(ПИПЕРАЗИН-1-ИЛ)-ЭТИЛ]-3,7-ДИАЗАБИЦИКЛО(3.3.1)НОНАНА С β -ЦИКЛОДЕКСТРИНОМ, ОБЛАДАЮЩИЙ МИЕЛОСТИМУЛИРУЮЩЕЙ АКТИВНОСТЬЮ**
- (13) A4 (11) 29711
 (51) *A61K 39/10* (2006.01)
G01N 33/531 (2006.01)
 (21) 2014/0434.1
 (22) 04.04.2014
 (72) Барамова Шолпан Аузаровна; Мырзалиев Ахан Жакангеревич; Оспанов Ержан Калиолдинович; Жанбырбаев Мухтар Жанбырбаевич; Түсіпқанұлы Оралқан; Мәтіхан Нұрәлі
 (73) Товарищество с ограниченной ответственностью "Казахский научно-исследовательский ветеринарный институт" (KZ)
- (54) **СПОСОБ ПОЛУЧЕНИЯ SR-АНТИГЕНА ДЛЯ СЕРОЛОГИЧЕСКИХ РЕАКЦИЙ ПРИ ДИАГНОСТИКЕ БРУЦЕЛЛЕЗА И ИНФЕКЦИОННОГО ЭПИДИДИМИТА ЖИВОТНЫХ**
- (13) A4 (11) 29712
 (51) *A61K 39/15* (2006.01)
A61K 39/17 (2006.01)
A61K 39/295 (2006.01)
A61P 31/12 (2006.01)
 (21) 2014/0440.1
 (22) 04.04.2014
 (72) Кутумбетов Леспек Бекболатович; Мырзахметова Балжан Шайзадаевна; Даутпаева Зауреш Жумагановна
 (73) Товарищество с ограниченной ответственностью "Казахский научно-исследовательский ветеринарный институт" (KZ)
- (54) **СПОСОБ ПОЛУЧЕНИЯ ЖИВОЙ СУХОЙ АССОЦИИРОВАННОЙ ВАКЦИНЫ ПРОТИВ БОЛЕЗНИ НЬЮКАСЛА И ИНФЕКЦИОННОЙ БУРСАЛЬНОЙ БОЛЕЗНИ ПТИЦ**
- (13) A4 (11) 29713
 (51) *A61K 39/35* (2006.01)
A61P 33/00 (2006.01)
 (21) 2014/0439.1
 (22) 04.04.2014

- (72) Аманжол Рафилбек Аманжолұлы; Тажбаева Даурия Талаповна; Сулейменов Маратбек Жаксыбекович
- (73) Товарищество с ограниченной ответственностью "Казахский научно-исследовательский ветеринарный институт" (KZ)
- (54) **СПОСОБ ПОЛУЧЕНИЯ АЛЛЕРГЕНА ДЛЯ ДИАГНОСТИКИ ТРИХИНЕЛЛЕЗА СВИНЕЙ**
- (13) A4 (11) 29714
- (51) *A61K 39/35* (2006.01)
A61B 10/00 (2006.01)
- (21) 2014/0673.1
- (22) 15.05.2014
- (72) Аманжол Рафилбек Аманжолұлы; Тажбаева Даурия Талаповна; Сулейменов Маратбек Жаксыбекович
- (73) Товарищество с ограниченной ответственностью "Казахский научно-исследовательский ветеринарный институт" (KZ)
- (54) **СПОСОБ ПОЛУЧЕНИЯ АЛЛЕРГЕНА ДЛЯ ДИАГНОСТИКИ ГЕМОХОЗЫ ОВЕЦ**
- (13) A4 (11) 29715
- (51) *A61K 39/005* (2006.01)
A61B 10/00 (2006.01)
- (21) 2014/0668.1
- (22) 15.05.2014
- (72) Шалабаев Болат Абуович; Кадыров Серикбай Оразбаевич; Сулейменов Маратбек Жаксыбекович
- (73) Товарищество с ограниченной ответственностью "Казахский научно-исследовательский ветеринарный институт" (KZ)
- (54) **СПОСОБ ПОЛУЧЕНИЯ ЭКЗОГЕННОГО АНТИГЕНА ДЛЯ СЕРОЛОГИЧЕСКОЙ ДИАГНОСТИКИ ТРИПАНОСОМОЗА ЖИВОТНЫХ**
- (13) A4 (11) 29716
- (51) *A61K 39/116* (2006.01)
A61P 31/10 (2006.01)
C12N 1/20 (2006.01)
- (21) 2014/0442.1
- (22) 04.04.2014
- (72) Горелов Юрий Михайлович; Сущих Владислава Юрьевна; Канатов Бегали
- (73) Товарищество с ограниченной ответственностью "Казахский научно-исследовательский ветеринарный институт" (KZ)
- (54) **СПОСОБ ИЗГОТОВЛЕНИЯ ИНАКТИВИРОВАННОЙ АССОЦИИРОВАННОЙ ВАКЦИНЫ ПРОТИВ НЕКРОБАКТЕРИОЗА И КОПЫТНОЙ ГНИЛИ У ЖИВОТНЫХ**
- (13) A4 (11) 29717
- (51) *A61K 39/135* (2006.01)
C12N 7/00 (2006.01)
- (21) 2014/0670.1
- (22) 15.05.2014
- (72) Абишов Абдикалык Абдижаппарович; Хайруллаева Куралай Амангельдиевна
- (73) Товарищество с ограниченной ответственностью "Казахский научно-исследовательский ветеринарный институт" (KZ)
- (54) **СПОСОБ ИЗГОТОВЛЕНИЯ ИНАКТИВИРОВАННОЙ ТРЕХВАЛЕНТНОЙ ВАКЦИНЫ ПРОТИВ ЯЩУРА**
- (13) A4 (11) 29718
- (51) *A61K 39/145* (2006.01)
A61K 39/12 (2006.01)
A61P 31/12 (2006.01)
C12N 7/00 (2006.01)
C12R 1/92 (2006.01)
- (21) 2014/0438.1
- (22) 04.04.2014
- (72) Кутумбетов Леспек Бекболатович; Мырзахметова Балжан Шайзадаевна; Даутпаева Зауреш Жумагановна
- (73) Товарищество с ограниченной ответственностью "Казахский научно-исследовательский ветеринарный институт" (KZ)
- (54) **СПОСОБ ПОЛУЧЕНИЯ АССОЦИИРОВАННОЙ ИНАКТИВИРОВАННОЙ СОРБИРОВАННОЙ ВАКЦИНЫ ПРОТИВ ГРИППА ПТИЦ И БОЛЕЗНИ НЬЮКАСЛА**
- (13) A4 (11) 29719
- (51) *A61K 39/145* (2006.01)
A61P 31/12 (2006.01)
C12R 1/92 (2006.01)
- (21) 2014/0454.1
- (22) 07.04.2014

- (72) Мамадалиев Сейдигаббар Мамадалиевич; Кыдырбаев Жайлаубай Кыдырбаевич; Хайруллин Берик Мухитович; Сандыбаев Нурлан Тамамбаевич; Табынов Кайсар Казыбаевич; Червякова Ольга Викторовна; Рыскельдинова Шолпан Жанбырбаевна; Асанжанова Нурика Нарынбековна; Кожамкулов Еркен Муратханович; Инкарбеков Дулат Амангельдиевич
- (73) Республиканское государственное предприятие на праве хозяйственного ведения "Научно-исследовательский институт проблем биологической безопасности" Комитета науки Министерства образования и науки Республики Казахстан (KZ)
- (54) **СПОСОБ ПОЛУЧЕНИЯ ИНАКТИВИРОВАННОЙ ЦЕЛЬНОВИРИОННОЙ ГИДРООКСИЪАЛЮМИНИЕВОЙ ВАКЦИНЫ ПРОТИВ ГРИППА А/Н5N1**
- (13) A4 (11) 29720
(51) *A61N 1/32* (2006.01)
A61N 2/02 (2006.01)
A61N 5/067 (2006.01)
A61H 39/02 (2006.01)
A61B 5/04 (2006.01)
(21) 2014/0641.1
(22) 12.05.2014
(76) Сәдуақас Хәкім Қайратұлы (KZ)
- (54) **УСТРОЙСТВО ФИЗИОТЕРАПЕВТИЧЕСКОЕ**
- (13) A4 (11) 29721
(51) *B01D 3/10* (2006.01)
G21F 9/08 (2006.01)
(21) 2014/0410.1
(22) 01.04.2014
(72) Лукашенко Сергей Николаевич; Ларионова Наталья Владимировна; Зарембо Виктор Петрович
- (73) Республиканское государственное предприятие на праве хозяйственного ведения "Национальный ядерный центр Республики Казахстан" Комитета по атомной энергии Министерства индустрии и новых технологий Республики Казахстан (KZ)
- (74) Кундызбаев Джумакан Какимович
- (54) **УСТРОЙСТВО ДЛЯ ИЗВЛЕЧЕНИЯ ВОДЫ ИЗ ОБРАЗЦОВ**
- (13) A4 (11) 29722
(51) *B01D 39/16* (2006.01)
(21) 2014/0664.1
(22) 14.05.2014
(72) Алиев Ерхан Тастемирович; Мансуров Зулхаир Аймухаметович; Рахметхан Памир; Дабынов Базар Мухаметрахимович; Нажипкызы Меруерт; Сысоев Валерий Андреевич
- (73) Республиканское государственное предприятие на праве хозяйственного ведения "Институт проблем горения" Комитета науки Министерства образования и науки Республики Казахстан (KZ)
- (54) **СПОСОБ ПОЛУЧЕНИЯ ПОЛИМЕРНЫХ НАНОВОЛОКОН**
- (13) A4 (11) 29723
(51) *B01D 53/04* (2006.01)
(21) 2014/0347.1
(22) 18.03.2014
(72) Ким Аркадий Игнатъевич; Асылбекова Сауле Жангировна
- (73) Товарищество с ограниченной ответственностью "Казахский научно-исследовательский институт рыбного хозяйства" (KZ)
- (54) **УСТРОЙСТВО ДЛЯ ДВУХУРОВНЕВОЙ ОЧИСТКИ ЗАГРЯЗНЕННОГО ВОЗДУХА**
- (13) A4 (11) 29724
(51) *B01F 7/00* (2006.01)
(21) 2013/1981.1
(22) 27.12.2013
(72) Долженко Владимир Анатольевич; Белковский Алексей Александрович; Актаев Меиржан Меирашович
- (73) Товарищество с ограниченной ответственностью "Нартас" (KZ)
- (54) **РЕВЕРСИВНЫЙ ШНЕКОВЫЙ СМЕСИТЕЛЬ**
- (13) A4 (11) 29725
(51) *B03C 1/00* (2006.01)
(21) 2014/0469.1
(22) 09.04.2014
(72) Тлеугабулов Сулейман Мустафьевич; Койшина Гулзада Мынгышкызы; Тажиев Елеусиз Болатович; Ахылбеков Сайлаубек Жорабекович

- (73) Республиканское государственное предприятие на праве хозяйственного ведения "Казахский национальный технический университет им. К.И. Сатпаева" Министерства образования и науки Республики Казахстан (KZ)
- (54) **СПОСОБ МАГНИТНОЙ СЕПАРАЦИИ**
- (13) A4 (11) 29726
 (51) **B03C 1/023** (2006.01)
 (21) 2014/0145.1
 (22) 10.02.2014
 (76) Амерханова Шамшия Кенжегазиновна (KZ); Пудов Александр Михайлович (KZ); Пудов Игорь Михайлович (KZ); Шляпов Рустам Маратович (KZ); Уали Айтолкын Сайлаубекқызы (KZ)
- (54) **СПОСОБ ЭЛЕКТРОМАГНИТНОГО ОБОГАЩЕНИЯ ПОЛИМЕТАЛЛИЧЕСКИХ ВКРАПЛЕННЫХ РУД**
- (13) A4 (11) 29727
 (51) **B03D 1/02** (2006.01)
C22B 11/00 (2006.01)
 (21) 2014/0732.1
 (22) 27.05.2014
 (72) Бектурганов Нуралы Султанович (KZ); Тусупбаев Несипбай Куандыкович (KZ); Абдыкирова Гулнар Жанузаковна (KZ); Ногаева Кулжамал Абдраимовна (KG); Молмакова Мира Сапаровна (KG); Зиновьева Людмила Владимировна (KZ); Танекеева Майра Шаймардановна (KZ); Дюсенова Сымбат Бериккаликызы (KZ)
- (73) Акционерное общество "Центр наук о земле, металлургии и обогащения" (KZ)
- (54) **СПОСОБ ФЛОТАЦИИ ЗОЛОТА ИЗ ХВОСТОВ ГРАВИТАЦИОННОГО ОБОГАЩЕНИЯ ЗОЛОТОСОДЕРЖАЩИХ РУД**
- (13) A4 (11) 29728
 (51) **B23K 9/095** (2006.01)
B23K 9/10 (2006.01)
 (21) 2014/0465.1
 (22) 08.04.2014
 (72) Шишкин Андрей Аркадьевич; Шишкин Аркадий Александрович
 (73) Акционерное общество "КазНИИ энергетики им. академика Ш.Ч. Чокина" (KZ)
- (54) **СПОСОБ СТАБИЛИЗАЦИИ ДЛИНЫ ДУГИ ПРИ РУЧНОЙ ДУГОВОЙ СВАРКЕ И ЭЛЕКТРОДЕРЖАТЕЛЬ ДЛЯ ЕГО ОСУЩЕСТВЛЕНИЯ (ЭЛЕКТРОДЕРЖАТЕЛЬ ШИШКИНА)**
- (13) A4 (11) 29729
 (51) **B65B 11/00** (2006.01)
 (21) 2013/1910.1
 (22) 18.12.2013
 (76) Куанышбаев Жакен Мынгырбаевич (KZ); Оразалина Аида Бауржановна (KZ); Қасымжанова Айдана Дөненбайқызы (KZ); Талиева Меруерт Бижановна (KZ)
- (54) **КОНТЕЙНЕР ДЛЯ ПЕРЕВОЗКИ ЗАПЧАСТЕЙ НА АВИАТРАНСПОРТЕ**
- (13) A4 (11) 29730
 (51) **B65D 88/74** (2006.01)
B61D 5/00 (2006.01)
F03D 3/00 (2006.01)
 (21) 2014/0615.1
 (22) 04.05.2014
 (72) Марамов Бурабай; Ахметов Дамир Халитович
 (73) Марамов Бурабай (KZ)
 (74) Уткелбаев Саттар Рахатович
- (54) **УСТАНОВКА ОБОГРЕВА ВАГОНА-ЦИСТЕРНЫ**
- (13) A4 (11) 29731
 (51) **C02F 1/62** (2006.01)
C02F 101/20 (2006.01)
 (21) 2014/0589.1
 (22) 28.04.2014
 (72) Оспанова Алья Капановна; Ашимхан Назгуль Сеилханқызы; Исабекова Айткуль Әсілханқызы
 (73) Республиканское государственное предприятие на праве хозяйственного ведения "Казахский национальный университет им. аль-Фараби" Министерства образования и науки Республики Казахстан (KZ)
- (54) **СПОСОБ ОЧИСТКИ И ИЗВЛЕЧЕНИЯ СВИНЦА ИЗ ПРОМЫШЛЕННЫХ И БЫТОВЫХ СТОЧНЫХ ВОД**

- (13) A4 (11) 29732
 (51) **C02F 3/34** (2006.01)
C02F 9/14 (2006.01)
C12R 1/39 (2006.01)
C99Z 99/00 (2006.01)
 (21) 2014/0512.1
 (22) 17.04.2014
 (72) Кулажанов Куралбек Садибаевич; Мырзалиева Сауле Керчаизовна; Козыбаев Асылбек Козыбаевич; Бердикулова Феруза Асановна; Аймбетова Эльмира Оразгалиевна; Тюсюпова Бакыт Баймуратовна; Хамзина Жулдуз Базаралиевна
 (73) Акционерное общество "Алматинский технологический университет" (KZ)
 (54) **СПОСОБ БИОАДСОРБЦИОННОЙ ОЧИСТКИ СТОЧНЫХ ВОД ОТ ОРГАНИЧЕСКИХ ЗАГРЯЗНИТЕЛЕЙ**
- (13) A4 (11) 29733
 (51) **C04B 22/04** (2006.01)
C04B 28/04 (2006.01)
 (21) 2014/0188.1
 (22) 19.02.2014
 (76) Сартаев Даулет Турысович (KZ); Акмалаев Кенжебек Акмалаевич (KZ); Бекмурат Серик Жексенбаевич (KZ)
 (54) **СЫРЬЕВАЯ СМЕСЬ ДЛЯ ИЗГОТОВЛЕНИЯ ГАЗОБЕТОНА**
- (13) A4 (11) 29734
 (51) **C04B 28/00** (2006.01)
 (21) 2013/2104.1
 (22) 30.12.2013
 (76) Джазыбаев Тельман Акатаевич (KZ)
 (54) **ЦЕМЕНТНО-ПЕСЧАНАЯ СМЕСЬ С ОРГАНИЧЕСКИМ ЗАПОЛНИТЕЛЕМ ДЛЯ ИЗГОТОВЛЕНИЯ БЕТОНА**
- (13) A4 (11) 29735
 (51) **C05B 13/06** (2006.01)
C05D 1/00 (2006.01)
 (21) 2014/0422.1
 (22) 03.04.2014
 (76) Ильясова Ажар Керешевна (KZ)
 (74) Алчимбаева Раушан Темирхановна
 (54) **СПОСОБ ПОЛУЧЕНИЯ КАЛИЙНО-КАЛЬЦИЙ-ФОСФОРНОГО УДОБРЕНИЯ**
- (13) A4 (11) 29736
 (51) **C05B 17/02** (2006.01)
 (21) 2014/0802.1
 (22) 12.06.2014
 (72) Джусипбеков Умирзак Жумасилович; Бержанов Досымжан Сахуович; Чернякова Раиса Михайловна; Кайынбаева Раушан Алибековна; Даниева Алтын Косжановна; Кожобекова Назым Нургудыровна; Тусупкалиев Ерсин Адиетович; Агатаева Актolkын Абдуалиевна
 (73) Акционерное общество "Институт химических наук им. А.Б. Бектурова" (KZ)
 (54) **СПОСОБ ПОЛУЧЕНИЯ ГРАНУЛИРОВАННОГО МАРГАНЕЦСОДЕРЖАЩЕГО ФОСФОРНОГО УДОБРЕНИЯ**
- (13) A4 (11) 29737
 (51) **C05B 17/02** (2006.01)
 (21) 2014/0804.1
 (22) 12.06.2014
 (72) Джусипбеков Умирзак Жумасилович; Чернякова Раиса Михайловна; Бержанов Досымжан Сахуович; Агатаева Актolkын Абдуалиевна; Кайынбаева Раушан Алибековна; Султанбаева Гита Шамильевна; Даниева Алтын Косжановна
 (73) Акционерное общество "Институт химических наук им. А.Б. Бектурова" (KZ)
 (54) **СПОСОБ ПОЛУЧЕНИЯ МАРГАНЕЦСОДЕРЖАЩЕГО ФОСФОРНОГО УДОБРЕНИЯ**
- (13) A4 (11) 29738
 (51) **C05F 3/00** (2006.01)
C25B 1/26 (2006.01)
 (21) 2013/1788.1
 (22) 27.11.2013
 (72) Турсунбаев Хамбар Исраилович; Сауран Әліхан Жамалұлы
 (73) Турсунбаев Хамбар Исраилович (KZ)
 (54) **СПОСОБ ВЫРАЩИВАНИЯ ОВОЩЕЙ НА ГИДРОПОННЫХ УСТАНОВКАХ С ПРИМЕНЕНИЕМ ГИПОХЛОРИТА НАТРИЯ И БИОУДОБРЕНИЙ В ТЕПЛИЧНЫХ УСЛОВИЯХ**
- (13) A4 (11) 29739
 (51) **C05F 11/00** (2006.01)
C05G 1/00 (2006.01)
 (21) 2014/0371.1

- (22) 26.03.2014
- (72) Бекжанов Мадихан Арипович; Акбасова Аманкул Джакановна; Гузовский Константин Зигмундович; Саинова Гаухар Аскеровна; Кудасова Дариха Ерадиловна
- (73) Товарищество с ограниченной ответственностью "СКЗ-У" (KZ)
- (54) **УДОБРИТЕЛЬНО-МЕЛИОРИРУЮЩЕЕ СРЕДСТВО**
- (13) A4 (11) 29740
(51) *C07C 33/00* (2006.01)
(21) 2014/0217.1
(22) 27.02.2014
- (72) Алмазов Александр Игоревич; Арбузов Виктор Александрович
- (73) Республиканское государственное предприятие на праве хозяйственного ведения "Кокшетауский государственный университет им. Ш. Уалиханова" Министерства образования и науки Республики Казахстан (KZ)
- (54) **3,6-ДИМЕТИЛ-3,6-ДИГИДРОКСИ-ОКТИН-4**
- (13) A4 (11) 29741
(51) *C08G 77/14* (2006.01)
H01M 6/18 (2006.01)
(21) 2014/0352.1
(22) 18.03.2014
- (72) Умерзакова Майра Бердигалиевна; Кравцова Валентина Дмитриевна; Исаков Ринат Маратович; Сариева Рахима Баймухаметовна; Ахметов Тлеукен Зейнименович; Сивохина Евгения Сергеевна; Курбатов Андрей Петрович
- (73) Акционерное общество "Институт химических наук им. А.Б. Бектурова" (KZ)
- (54) **ПОЛИМЕРНЫЙ ЭЛЕКТРОЛИТ ДЛЯ ЛИТИЕВЫХ ИСТОЧНИКОВ ТОКА**
- (13) A4 (11) 29742
(51) *C08G 83/00* (2006.01)
(21) 2014/0476.1
(22) 10.04.2014
- (72) Жубанов Булат Ахметович; Умерзакова Майра Бердыгалиевна; Кравцова Валентина Дмитриевна; Исаков Ринат Маратович; Сариева Рахима Баймухаметовна
- (73) Акционерное общество "Институт химических наук им. А.Б. Бектурова" (KZ)
- (54) **ТРОЙНАЯ ПОЛИМЕРНАЯ КОМПОЗИЦИЯ ДЛЯ ПОЛУЧЕНИЯ ПОЛИИМИДНЫХ ПЛЕНОЧНЫХ МАТЕРИАЛОВ**
- (13) A4 (11) 29743
(51) *C08H 5/02* (2006.01)
(21) 2013/1707.1
(22) 06.11.2013
- (72) Муканов Канатбек Нуртазинович; Чопабаева Назира Набиевна; Тасмагамбет Амандык Туракулы
- (73) Республиканское государственное предприятие на праве хозяйственного ведения "Казахский национальный технический университет им. К.И. Сатпаева" Министерства образования и науки Республики Казахстан (KZ)
- (54) **СОРБЕНТ НА ОСНОВЕ ЛИГНИНА ДЛЯ ОЧИСТКИ БИОЛОГИЧЕСКИХ ЖИДКОСТЕЙ**
- (13) A4 (11) 29744
(51) *C08H 5/02* (2006.01)
(21) 2013/1708.1
(22) 06.11.2013
- (72) Муканов Канатбек Нуртазинович; Чопабаева Назира Набиевна; Тасмагамбет Амандык Туракулы
- (73) Республиканское государственное предприятие на праве хозяйственного ведения "Казахский национальный технический университет им. К.И. Сатпаева" Министерства образования и науки Республики Казахстан (KZ)
- (54) **СИЛЬНООСНОВНЫЙ ИОНИТ НА ОСНОВЕ ЛИГНИНА ДЛЯ ДЕТОКСИКАЦИИ БИОЛОГИЧЕСКИХ ЖИДКОСТЕЙ**
- (13) A4 (11) 29745
(51) *C08H 5/02* (2006.01)
(21) 2013/1709.1
(22) 06.11.2013
- (72) Муканов Канатбек Нуртазинович; Чопабаева Назира Набиевна
- (73) Республиканское государственное предприятие на праве хозяйственного ведения "Казахский национальный технический университет им. К.И. Сатпаева" Министерства образования и науки Республики Казахстан (KZ)

- (54) **ВЫСОКООСНОВНЫЙ ИОНИТ НА ОСНОВЕ ЛИГНИНА ДЛЯ ОЧИСТКИ БИОЛОГИЧЕСКИХ ЖИДКОСТЕЙ**
- (13) A4 (11) 29746
 (51) *C12N 1/06* (2006.01)
C12N 1/20 (2006.01)
 (21) 2014/0584.1
 (22) 28.04.2014
 (76) Айтуов Бауыржан Абдугалиевич (KZ)
 (74) Суюндуков Мади Жмайевич
- (54) **СПОСОБ УТИЛИЗАЦИИ НЕФТИ И НЕФТЕПРОДУКТОВ С ПОВЕРХНОСТИ ПОЧВ, ВОДОЕМОВ, МОРЕЙ, НЕФТЕПЕРЕРАБАТЫВАЮЩИХ ЗАВОДОВ, НЕФТЕХРАНИЛИЩ И ПРОМЫШЛЕННОГО БУРОВОГО ОБОРУДОВАНИЯ**
- (13) A4 (11) 29747
 (51) *C12N 1/16* (2006.01)
 (21) 2014/0309.1
 (22) 14.03.2014
 (72) Тен Олег Андреевич; Балпанов Дархан Серикович; Парамонова Ирина Евгеньевна
 (73) Товарищество с ограниченной ответственностью "Научно-аналитический центр "Биомедпрепарат" (KZ)
- (54) **ШТАММ ДРОЖЖЕЙ METSCHNIKOWIA PULCHERRIMA СД-ПРОДУЦЕНТ КОРМОВОГО БЕЛКА**
- (13) A4 (11) 29748
 (51) *C12N 1/20* (2006.01)
 (21) 2014/0672.1
 (22) 15.05.2014
 (72) Сарбаканова Шолпан Таупиковна; Латыпова Залина Акрамовна; Аубекерова Лаура Сатаевна; Касымова Камила Турлыбековна
 (73) Товарищество с ограниченной ответственностью "Казахский научно-исследовательский ветеринарный институт" (KZ)
- (54) **СПОСОБ ОПРЕДЕЛЕНИЯ ДИОКСИНОВ В КОРМАХ НА ОСНОВЕ БИОЛЮМИНЕСЦЕНТНОГО АНАЛИЗА**
- (13) A4 (11) 29749
 (51) *C12N 1/20* (2006.01)
A61K 39/102 (2006.01)
 (21) 2014/0724.1
 (22) 26.05.2014
 (72) Жилин Евгений Сергеевич; Еспембетов Болат Аманбаевич; Зинина Надежда Николаевна; Безрукова Анастасия Николаевна; Кайсенов Дастан Назбекович
 (73) Республиканское государственное предприятие на праве хозяйственного ведения "Научно-исследовательский институт проблем биологической безопасности" Комитета науки Министерства образования и науки Республики Казахстан (KZ)
- (54) **СПОСОБ ПОЛУЧЕНИЯ АТТЕНУИРОВАННЫХ ШТАММОВ БАКТЕРИИ PASTEURELLA MULTOCIDA ДЛЯ ПРИГОТОВЛЕНИЯ ПРОФИЛАКТИЧЕСКИХ И ДИАГНОСТИЧЕСКИХ ПРЕПАРАТОВ**
- (13) A4 (11) 29750
 (51) *C12N 7/00* (2006.01)
A61K 39/205 (2006.01)
 (21) 2014/0210.1
 (22) 25.02.2014
 (72) Кутумбетов Леспек Бекболатович; Мырзахметова Балжан Шайзадаевна; Тургенбаев Кайрат Алтынбекович; Борсынбаева Асия Маденовна
 (73) Товарищество с ограниченной ответственностью Научно-производственный центр "БиоВет" (KZ)
- (54) **ШТАММ ВИРУСА ОСПЫ ОВЕЦ "К-45" AV-700, ИСПОЛЬЗУЕМЫЙ ДЛЯ ИЗГОТОВЛЕНИЯ ЖИВОЙ СУХОЙ ВАКЦИНЫ ПРОТИВ ОСПЫ ОВЕЦ**
- (13) A4 (11) 29751
 (51) *C12N 15/10* (2006.01)
 (21) 2014/0671.1
 (22) 15.05.2014
 (72) Сарбаканова Шолпан Таупиковна (KZ); Волков Александр Анатольевич (RU); Шалгимбаева Гульмира Мухаметкалиевна (KZ)
 (73) Товарищество с ограниченной ответственностью "Казахский научно-исследовательский ветеринарный институт" (KZ)
- (54) **НАБОР БУФЕРОВ ДЛЯ ВЫДЕЛЕНИЯ И ОЧИСТКИ ДНК НА СИЛИКАТНОМ СОРБЕНТЕ**

- (13) A4 (11) 29752
 (51) **C21C 5/28** (2006.01)
 (21) 2014/0485.1
 (22) 11.04.2014
 (72) Никифоров Александр Степанович;
 Приходько Евгений Валентинович;
 Шамратова Гулим Сартаевна
 (73) Республиканское государственное
 предприятие на праве хозяйственного ведения
 "Павлодарский государственный университет
 им. С. Торайгырова" Министерства
 образования и науки Республики Казахстан
 (54) **УСТРОЙСТВО ДОЖИГАНИЯ
 КОНВЕРТЕРНЫХ ГАЗОВ**
- (13) A4 (11) 29753
 (51) **C22B 7/00** (2006.01)
C22B 11/00 (2006.01)
C22B 3/04 (2006.01)
C22B 3/08 (2006.01)
 (21) 2014/0709.1
 (22) 23.05.2014
 (72) Куленова Наталья Анатольевна; Шэймардан
 Нұржан
 (73) Республиканское государственное
 предприятие на праве хозяйственного ведения
 "Восточно-Казахстанский государственный
 технический университет им. Д.Серикбаева"
 Министерства образования и науки
 Республики Казахстан (KZ)
 (54) **СПОСОБ ПЕРЕРАБОТКИ
 МАТЕРИАЛОВ, СОДЕРЖАЩИХ
 СВИНЕЦ, СЕРЕБРО И ЦИНК**
- (13) A4 (11) 29754
 (51) **C22B 11/00** (2006.01)
C22B 11/08 (2006.01)
C22B 3/20 (2006.01)
C22B 3/04 (2006.01)
 (21) 2013/1873.1
 (22) 11.12.2013
 (76) Мамытбеков Галымжан Куламкадырович
 (KZ); Цой Самен Викторович (KZ);
 Казанский Игорь Александрович (KZ);
 Шералиева Аккайша Сейжановна (KZ);
 Агайдаров Данышпан Абдималикович (KZ)
 (54) **ГИДРОМЕТАЛЛУРГИЧЕСКИЙ СПОСОБ
 ПЕРЕРАБОТКИ ЗОЛОТОСОДЕРЖАЩИХ
 УПОРНЫХ РУД**
- (13) A4 (11) 29755
 (51) **C22B 15/00** (2006.01)
C22B 3/14 (2006.01)
 (21) 2014/0657.1
 (22) 14.05.2014
 (72) Юн Александр Борисович; Захарьян Семен
 Владимирович; Каримова Люция Монировна;
 Чен Владимир Алексеевич; Терентьева Ирина
 Владимировна
 (73) Товарищество с ограниченной
 ответственностью "КазГидроМедь" (KZ)
 (54) **СПОСОБ ПЕРЕРАБОТКИ
 ОКИСЛЕННЫХ И СМЕШАННЫХ
 МЕДНЫХ РУД**
- (13) A4 (11) 29756
 (51) **C22B 34/32** (2006.01)
C22B 3/24 (2006.01)
 (21) 2014/0760.1
 (22) 02.06.2014
 (72) Ергожин Едил Ергожаевич; Чалов Тулеген
 Каменович; Никитина Анна Ивановна;
 Хакимболатова Камила Хакимболатовна;
 Карманова Алия Султанхановна
 (73) Акционерное общество "Институт
 химических наук им. А.Б. Бектурова" (KZ)
 (54) **АНИОНИТ НА ОСНОВЕ
 ГЛИЦИДИЛПРОИЗВОДНОГО
 БЕНЗИЛАМИНА,
 АЛЛИЛГЛИЦИДИЛОВОГО ЭФИРА И
 ПОЛИЭТИЛЕНИМИНА ДЛЯ
 ИЗВЛЕЧЕНИЯ ИОНОВ ХРОМА (VI)**
- (13) A4 (11) 29757
 (51) **E21B 1/30** (2006.01)
E21B 47/06 (2006.01)
E21B 47/00 (2006.01)
 (21) 2014/0650.1
 (22) 13.05.2014
 (76) Сисембаев Куаныш Джолжанович (KZ);
 Досмухамбетов Махамбет Джолдаскалиевич
 (KZ); Сисембаев Абзал Куанышевич (KZ)
 (54) **СПОСОБ ОПРЕДЕЛЕНИЯ
 ПЛАСТОВОГО ДАВЛЕНИЯ НЕФТЯНЫХ
 И ГАЗОВЫХ ЗАЛЕЖЕЙ**
- (13) A4 (11) 29758
 (51) **E21C 37/16** (2006.01)
 (21) 2014/0533.1
 (22) 18.04.2014

- (72) Поветкин Виталий Васильевич; Аскарлов Ерлан Сейткасымович; Поветкин Алексей Васильевич; Шуханова Жулдуз Кенжебаевна
(73) Республиканское государственное предприятие на праве хозяйственного ведения "Казахский национальный технический университет им. К.И. Сатпаева" Министерства образования и науки Республики Казахстан (KZ)
- (54) **ТЕРМИЧЕСКИЙ РЕЗАК ДЛЯ РЕЗКИ КАМНЯ С ДВУМЯ СОПЛАМИ**
- (13) A4 (11) 29759
(51) **F03D 5/00** (2006.01)
F03D 7/00 (2006.01)
(21) 2014/0644.1
(22) 13.05.2014
(76) Жетесов Сантай Сулейменович (KZ); Жетесова Гульнара Сантаевна (KZ)
- (54) **ВЕТРОКОЛЕСО СПИРАЛЬНОГО ТИПА**
- (13) A4 (11) 29760
(51) **F03D 5/02** (2006.01)
(21) 2014/0493.1
(22) 14.04.2014
(76) Аманжолов Акбар (KZ)
- (54) **АЭРОДИНАМИЧЕСКАЯ ПАРУСНАЯ ЭНЕРГЕТИЧЕСКАЯ УСТАНОВКА**
- (13) A4 (11) 29761
(51) **F23D 1/00** (2006.01)
F23D 1/02 (2006.01)
(21) 2014/0059.1
(22) 20.01.2014
(72) Шишкин Андрей Аркадьевич; Шишкин Аркадий Александрович
(73) Акционерное общество "Казахский научно-исследовательский институт энергетики им. академика Ш.Ч. Чокина" (KZ)
- (54) **СПОСОБ СЖИГАНИЯ ВЫСОКОЗОЛЬНОГО ПЫЛЕУГОЛЬНОГО ТОПЛИВА**
- (13) A4 (11) 29762
(51) **F23K 1/00** (2006.01)
F23K 1/02 (2006.01)
(21) 2014/0062.1
- (22) 21.01.2014
(72) Утегулов Болатбек Бахитжанович; Жумагулов Михаил Григорьевич; Картджанов Нурлан Режепбаевич
(73) Республиканское государственное предприятие на праве хозяйственного ведения "Евразийский национальный университет им. Л.Н. Гумилева" Министерства образования и науки Республики Казахстан (KZ)
- (54) **СПОСОБ ПОДГОТОВКИ ВОДОУГОЛЬНОГО ТОПЛИВА К СЖИГАНИЮ В ЭНЕРГЕТИЧЕСКОЙ КОТЕЛЬНОЙ УСТАНОВКЕ**
- (13) A4 (11) 29763
(51) **F24J 2/00** (2006.01)
F03G 6/00 (2006.01)
(21) 2013/1310.1
(22) 07.10.2013
(72) Торебеков Асет Сабитович; Жанболган Сабит Торебекулы
(73) Торебеков Асет Сабитович (KZ)
- (54) **ПОДВЕСНАЯ СЕТЧАТАЯ СОЛНЕЧНАЯ ПАНЕЛЬ**
- (13) A4 (11) 29764
(51) **G01N 1/22** (2006.01)
(21) 2014/0729.1
(22) 27.05.2014
(72) Кириллов Виктор Дмитриевич; Субботин Сергей Борисович
(73) Республиканское государственное предприятие на праве хозяйственного ведения "Национальный ядерный центр Республики Казахстан" Комитета по атомной энергии Министерства индустрии и новых технологии Республики Казахстан (KZ)
- (74) Кундызбаев Джумакан Какимович
(54) **КОНТЕЙНЕР ДЛЯ ОТБОРА И ХРАНЕНИЯ ГАЗОВЫХ ПРОБ**
- (13) A4 (11) 29765
(51) **C05B 15/00** (2006.01)
(21) 2013/1279.1
(22) 30.09.2013
(72) Тагеева Галина Галимзяновна; Сулейманов Сейдамет Ришадович; Дасаев Рустам Рафаилович; Мехтиев Али Джаванширович
(73) Тагеева Галина Галимзяновна (KZ); Сулейманов Сейдамет Ришадович (KZ); Дасаев Рустам Рафаилович (KZ)

- (54) **УСТРОЙСТВО РАЦИОНАЛЬНОГО УПРАВЛЕНИЯ ЭНЕРГОПОТРЕБЛЕНИЕМ АДМИНИСТРАТИВНЫХ ЗДАНИЙ** (22) 20.12.2013
(72) Сулейменов Ибрагим Эсенович (KZ); Мун Григорий Алексеевич (KZ); Седлакова Зденка Зденовна (CZ); Семенякин Николай Владимирович (KZ); Шалтыкова Дина Бернарвна (KZ)
(73) Некоммерческое акционерное общество "Алматинский университет энергетики и связи" (KZ); Национальная инженерная академия Республики Казахстан (KZ); Институт макромолекулярной химии Академии наук Чешской Республики Институт макромолекулярной химии Академии наук Чешской Республики (CZ); Сулейменов Ибрагим Эсенович (KZ); Мун Григорий Алексеевич (KZ)
- (13) A4 (11) 29766
(51) **G06F 3/02** (2006.01)
(21) 2014/0587.1
(22) 28.04.2014
(72) Сулейменов Ибрагим Эсенович (KZ); Мун Григорий Алексеевич (KZ); Седлакова Зденка Зденовна (CZ); Игликов Игорь Владимирович (KZ)
(73) Некоммерческое акционерное общество "Алматинский университет энергетики и связи" (KZ); Институт макромолекулярной химии Академии наук Чешской Республики Институт макромолекулярной химии Академии наук Чешской Республики (CZ); Национальная инженерная академия Республики Казахстан (KZ)
- (54) **СПОСОБ ОТОБРАЖЕНИЯ БУКВЕННО-ЦИФРОВОЙ ИНФОРМАЦИИ** (54) **СПОСОБ ВОСПРОИЗВЕДЕНИЯ ИЗОБРАЖЕНИЙ**
(13) A4 (11) 29769
(51) **H02H 7/10** (2006.01)
(21) 2014/0487.1
(22) 11.04.2014
(72) Клецель Марк Яковлевич; Барукин Александр Сергеевич; Кислов Александр Петрович
(73) Республиканское государственное предприятие на праве хозяйственного ведения "Павлодарский государственный университет им. С. Торайгырова" Министерства образования и науки Республики Казахстан (KZ)
- (13) A4 (11) 29767
(51) **H04M 1/21** (2006.01)
(21) 2013/1956.1
(22) 25.12.2013
(76) Белоглазов Андрей Викторович (KZ)
(54) **БЛОК ДЛЯ ХРАНЕНИЯ ИДЕНТИФИКАЦИОННОЙ ИНФОРМАЦИИ ОБ АБОНЕНТЕ** (54) **УСТРОЙСТВО ДЛЯ ДИФФЕРЕНЦИАЛЬНОЙ ЗАЩИТЫ ПРЕОБРАЗОВАТЕЛЬНОЙ УСТАНОВКИ**
- (13) A4 (11) 29768
(51) **H04N 5/00** (2006.01)
(21) 2013/1920.1

FG4A Патенты

- (13) В (11) 25144
 (51) **F42D 1/00** (2006.01)
F42D 3/04 (2006.01)
 (21) 2011/0307.1
 (22) 29.03.2011
 (64) А4 (KZ) 25144, бюл. № 2, 15.12.2011
 (72) Ольшанский Евгений Николаевич; Тамбиев Петр Геннадьевич; Бажанов Булат Баймуратович
 (73) Товарищество с ограниченной ответственностью "Научно-производственное предприятие "Интеррин" (KZ)
 (54) **СПОСОБ КРОТКОЗАМЕДЛЕННОГО ВЗРЫВАНИЯ ГОРНЫХ ПОРОД ЭМУЛЬСИОННЫМИ И ГРАНУЛИРОВАННЫМИ ВЗРЫВЧАТЫМИ ВЕЩЕСТВАМИ С ИСПОЛЬЗОВАНИЕМ НЕЭЛЕКТРИЧЕСКИХ СИСТЕМ ИНИЦИИРОВАНИЯ**
 (57) Способ короткозамедленного взрыва пород эмульсионными и гранулированными взрывчатыми веществами с использованием неэлектрических систем инициирования, при котором монтируют взрывную сеть в виде «елочки» из «ствола», проходящего по центральному ряду скважин, и отходящих от него «ветвей», *отличающийся* тем, что породы любой крепости взрывают с применением замедлений, интервалы которых в «стволе» и в «ветвях» определяют по формулам:

$$t_{\text{ств}} = -5f + 108$$

$$t_{\text{вет}} = -3f + 70$$
, где:
 $t_{\text{ств}}$ - интервал замедлений в «стволе» взрывной сети, мс;
 $t_{\text{вет}}$ - интервал замедлений в «ветвях», мс;
 f - крепость породы по шкале проф. Протодяконова.

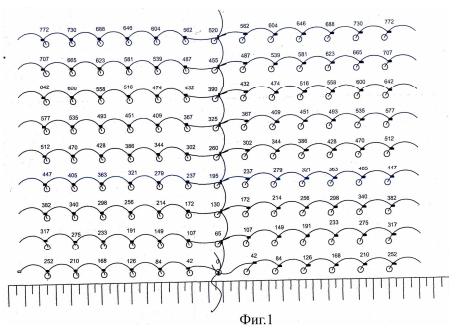

- (13) В (11) 25328
 (51) **E21B 7/28** (2006.01)
E21C 25/58 (2006.01)

- (21) 2011/0108.1
 (22) 04.02.2011
 (64) А4 (KZ) 25328, бюл. №12, 20.12.2011
 (72) Ольшанский Евгений Николаевич; Тамбиев Петр Геннадьевич; Никитин Олег Григорьевич
 (73) Товарищество с ограниченной ответственностью "Научно-производственное предприятие "ИНТЕРРИН" (KZ)
 (54) **УСТРОЙСТВО ДЛЯ БУРЕНИЯ СОПРЯЖЕННЫХ ШПУРОВ**
 (57) 1. Устройство для бурения сопряженных шпуров, включающее направляющий элемент в виде трубы, переходник, соединенный с буровой коронкой и буровой штангой, упорный буртик и втулку, соединенную с направляющим элементом, *отличающееся* тем, что направляющий элемент снабжен разрезной втулкой, выполненной с лепестками в виде цанги, с наружным диаметром, равным диаметру неизношенной буровой коронки, с продольным пазом, обращенным к коронке, концы лепестков цанги имеют коническую форму и выполнены с возможностью сжимания под действием осевого усилия, приложенного к наружной части цанги.
 2. Устройство по п.1, *отличающееся* тем, что между упорным буртиком и втулкой установлена пружина.

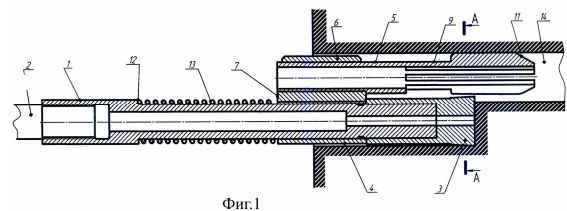

- (13) В (11) 25594
 (51) **G06Q 20/32** (2012.01)
 (21) 2011/0424.1
 (22) 21.04.2011
 (64) А4 (KZ) 25594, бюл. №3, 15.03.2012
 (76) Куанышпаев Есенгельды Есенжолович (KZ)
 (54) **СПОСОБ ПОПОЛНЕНИЯ СЧЕТА ЗА УСЛУГИ СВЯЗИ**
 (57) Способ пополнения счета за услуги связи, заключающийся в том, что абонент, имеющий телефонный аппарат, осуществляет связь с диспетчером с использованием соответствующего телефонного номера, при осуществлении которой абоненту начисляют сумму к оплате в соответствии с определенной стоимостью услуг связи, *отличающийся* тем, что абонент сети связи пополняет счет посредством набора определенного

кода в виде цифрового ряда, словесного обозначения и/или символа, при наборе абонентом кода с телефонного аппарата с помощью системы автоопределения номера фиксируют телефонный номер абонента, который сообщает устно или путем набора в тональном режиме, на какой номер мобильного или стационарного телефона и на какую сумму необходимо пополнить счет, после чего производят пополнение счета телефона у соответствующего оператора связи, при этом осуществляют прием информации, регистрацию и сообщают абоненту сведения о поступлении оплаты, а также о необходимости погашения суммы образовавшегося долга, закрепленной за зафиксированным телефонным номером абонента, а абонент уплачивает сумму образовавшегося долга наличным или безналичным путем.

(13) В (11) 27039

(51) **С04В 35/01** (2006.01)
С04В 35/057 (2006.01)

(21) 2012/1051.1

(22) 11.10.2012

(64) А4 (KZ) 27039, бюл. №6, 14.06.2013

(72) Аринов Бейбит Жолдыбаевич; Кокшаров Андрей Валентинович; Кениг Вадим Карлович

(73) Товарищество с ограниченной ответственностью "Институт высоких технологий" (KZ); Товарищество с ограниченной ответственностью "Научно-Производственный Центр "Ульба" (KZ)

(74) Никитина Ирина Ильинична

(54) **СПОСОБ ПОЛУЧЕНИЯ КЕРАМИЧЕСКИХ ИЗДЕЛИЙ**

(57) 1. Способ изготовления керамических изделий, включающий составление шихты из оксида кальция и плавикового шпата, при соотношении, масс. %: оксид кальция 85,0-99,5 и плавиковый шпат 0,5-15,0, сухое перемешивание и нагрев, *отличающийся* тем, что шихту подвергают горячему прессованию и последующей термообработке в струе газа водопарового плазмотрона.

2. Способ по п.1, *отличающийся* тем, что горячее прессование ведут при температуре 1300-1400°C и давлении 100-200 кгс/см² в течение 1-2 ч.

3. Способ по п.1, *отличающийся* тем, что обработку керамического изделия в струе газа водопарового плазмотрона осуществляют при температуре от 1300-1400°C в течение 2-10 минут.

(13) В (11) 27063

(51) **E02F 3/18** (2006.01)

(21) 2012/1079.1

(22) 18.10.2012

(64) А4 (KZ) 27063, бюл. №6, 14.06.2013

(72) Нураков Серик; Есеев Канат Махсutowич; Успанов Даниал Бауржанович

(73) Республиканское государственное предприятие на праве хозяйственного ведения «Евразийский национальный университет им. Л.Н. Гумилева» Министерства образования и науки Республики Казахстан (KZ)

(54) **УЗЕЛ КРЕПЛЕНИЯ ЗУБЬЕВ РОТОРНОГО РАБОЧЕГО ОРГАНА**

(57) Узел крепления зубьев роторного рабочего органа, состоящий из плоских граней обечайки с резьбовыми отверстиями и режуще-транспортирующих элементов, *отличающийся* тем, что режуще-транспортирующие элементы выполнены заодно с опорной пластиной, которая имеет круговые прорезы на обоих концах для крепления болтами к обечайке и регулировочные прокладки.

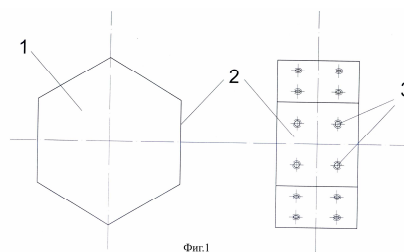

(13) В (11) 27744

(51) **C10G 15/10** (2006.01)

C10G 15/08 (2006.01)

(21) 2012/0809.1

(22) 10.07.2012

(64) А4 (KZ) 27744, бюл. №12, 18.12.2013

(76) Нугманов Аскар Абдильдаевич (KZ); Айдарбек Адилхан Оспанкулулы (KZ)

(54) **ГИДРОДИНАМИЧЕСКАЯ КАВИТАЦИОННАЯ УСТАНОВКА АСКАРА И АДИЛХАНА**

(57) 1. Гидродинамическая кавитационная установка, содержащая резервуар для нефти или нефтепродукта, насос, всасывающий трубопровод между ними, нагнетательный трубопровод за насосом с узлом для механико-кавитационного воздействия и элементами гидродинамического кавитатора, а также теплообменник и емкость для сбора стабилизированного продукта, *отличающаяся* тем, что резервуар выполнен в виде резервуара-газгольдера; узел для механико-кавитационного воздействия и элементы гидродинамического кавитатора объединены

в моноблочный гидродинамический реактор; нагнетательный трубопровод за насосом снабжен коллектором, разделяющим его на две ветви: нагнетательную с моноблочным реактором и отводящую с запорной арматурой на них; моноблочный гидродинамический реактор через трубопровод для стабилизированных продуктов соединен с резервуаром-газгольдером, образуя первый замкнутый контур; отводящая ветвь также соединена с резервуаром-газгольдером, образуя второй замкнутый контур; вход теплообменника соединен отводящим трубопроводом для стабилизированных (легких) углеводородов с газгольдером резервуара-газгольдера, а выход - с емкостью для стабилизированного продукта.

2. Установка по п.1, *отличающаяся* тем, что моноблочный гидродинамический реактор состоит из проточного механического рассекателя и струйного гидродинамического кавитатора с конусообразным элементом, установленным с зазором в диффузоре кавитатора, и кавитационной камерой (зоной кавитации) за ним.

3. Установка по п.2, *отличающаяся* тем, что конусообразный элемент установлен в диффузоре кавитатора с возможностью регулирования зазора между ним и диффузором.

4. Установка по п.1, *отличающаяся* тем, что она снабжена отстойником грубой очистки нефти.

5. Установка по п.1, *отличающаяся* тем, что она снабжена возвратным трубопроводом с подающим насосом, установленным между емкостью для стабилизированного продукта и резервуаром-газгольдером, образуя третий замкнутый контур.

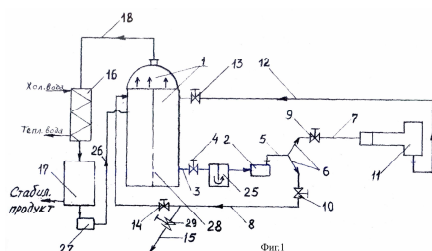

(13) В (11) 27894

(51) **C01F 3/00** (2006.01)

C22B 3/08 (2006.01)

(21) 2013/0231.1

(22) 25.02.2013

(64) А4 (KZ) 27894, бюл. №12, 25.12.2013

(72) Аринов Бейбит Жолдыбаевич; Борсук Александр Николаевич; Франц Евгений Владимирович; Шкарпетина Ирина Геннадьевна

(73) Акционерное общество "Ульбинский металлургический завод" (KZ)

(54) **СПОСОБ ПЕРЕРАБОТКИ БЕРИЛЛИЕВЫХ КОНЦЕНТРАТОВ, СОДЕРЖАЩИХ ФЛЮОРИТ**

(57) 1. Способ переработки бериллиевых концентратов, содержащих флюорит, включающий низкотемпературную сульфатизацию, высокотемпературную сульфатизацию измельченного концентрата 93% серной кислотой при температуре 250-300°C, водное выщелачивание просульфатизированного продукта, разделение пульпы выщелачивания на раствор сульфата бериллия и кек, водную промывку кека от сульфата бериллия, разделение пульпы промывки на промывной раствор и отвальный кек, *отличающийся* тем, что сульфатизации подвергают концентрат, измельченный до крупности 45-85 мкм, низкотемпературную сульфатизацию проводят при температуре 130-170°C и перемешивании с серной кислотой, взятой в количестве 50-70% от необходимого, высокотемпературную сульфатизацию проводят при перемешивании с оставшейся частью серной кислоты.

2. Способ по п.1, *отличающийся* тем, что расход 93% серной кислоты составляет 1,55-1,80 кг на кг концентрата.

(13) В (11) 27966

(51) **G21C 3/02** (2006.01)

G21C 21/10 (2006.01)

G21C 21/04 (2006.01)

(21) 2013/0232.1

(22) 25.02.2013

(64) А4 (KZ) 27966, бюл. №12, 25.12.2013

(72) Русин Юрий Григорьевич; Карманов Борис Андронович; Шевченко Галина Михайловна; Кириллов Евгений Викторович

(73) Акционерное общество "Ульбинский металлургический завод" (KZ)

(54) **СПОСОБ ИЗГОТОВЛЕНИЯ ТАБЛЕТИРОВАННОГО ТОПЛИВА ДЛЯ ТЕПЛО ВЫДЕЛЯЮЩИХ ЭЛЕМЕНТОВ**

(57) 1. Способ изготовления таблетированного топлива для тепловыделяющих элементов, включающий подготовку пресс-порошка диоксида урана UO_2 , обогащенного ураном 235 до 5%, смешение с порошком оксида урана U_3O_8 , с сухим связующим - стеаратом цинка и порообразователем - азодикарбонамидом, формование прессовок из шихты в матрице, термическое удаление связующего, спекание таблеток в газообразной восстановительной среде, мокрое шлифование таблеток алмазным кругом, сушку и отбраковку бракованных таблеток, *отличающийся* тем, что на первой стадии подготовки пресс-порошка осуществляют смешение оксидов урана UO_2 с U_3O_8 , на второй стадии осуществляют смешение смеси оксидов, полученной на первой стадии, с сухим связующим - стеаратом цинка в ко-

личестве до 0,3% масс. и с азодикарбонамидом в количестве до 1% масс., далее полученную на второй стадии смесь подвергают предварительному уплотнению, виброизмельчению и виброгрануляции, далее проводят окончательное смешение и гомогенизацию смеси полученного гранулята со стеаратом цинка до содержания его в смеси порошков 0,5% масс., с учетом ранее введенного.

2. Способ по п.1, *отличающийся* тем, что для достижения требуемой плотности и термической стабильности спеченных таблеток, на стадии приготовления пресс-порошка вводят до 1% масс. азодикарбонамида.

3. Способ по п.1, *отличающийся* тем, что смешивание смесей оксидов урана (UO_2 и U_3O_8) со стеаратом цинка и азодикарбонамидом проводят в контейнерах со смешанным внутренним конусом с использованием двухплоскостного смесителя.

4. Способ по п.1, *отличающийся* тем, что проводится предварительное уплотнение, виброизмельчение и виброгранулирование смеси порошков в оборудовании непрерывной линии механической обработки и грануляции порошков.

5. Способ по п.1, *отличающийся* тем, что введение сухого связующего (стеарата цинка) осуществляется в две стадии: на первой стадии до 0,3% масс. и на второй стадии до содержания его в смеси порошков 0,5% масс., с учетом ранее введенного.

(13) В (11) 28083

(51) **G01N 33/569** (2006.01)

A61K 39/395 (2006.01)

(21) 2013/0976.1

(22) 22.07.2013

(64) А4 (KZ) 28083, бюл. №1, 15.01.2014

(72) Шабдарбаева Гульнар Сабыровна; Ахметсадыков Нурлан Нуролдинович; Балгимбаева Айжан Ильясовна; Хусаинов Дамир Микдатович; Амиргалиева Светлана Садуахасовна; Турганбаева Гульнар Елдесбаевна; Ахметова Гульнази Даулетхановна; Усмангалиева Сымбат Суттибаевна; Асылханов Дархан Уалиевич

(73) Республиканское государственное предприятие на праве хозяйственного ведения "Казахский национальный аграрный университет" Министерства образования и науки Республики Казахстан (KZ)

(54) **СПОСОБ ПОЛУЧЕНИЯ ПРЕПАРАТА ДЛЯ ДИАГНОСТИКИ ЦЕНУРОЗА**

(57) Способ получения препарата для диагностики ценуроза, включающий ультразвуковую обработку паразитарной массы и сбор активной фазы, *отличающийся* тем, что проводят отбор эхинококковых цист, выделение сколексов, их

гидролиз пепсином, центрифугирование, с последующим отделением центрифугата, осаждение антигена спиртом, ресуспендирование в дистиллированной воде и получение целевого продукта ценурозным антигеном, дополнительно содержащим экстракт антигена из герминативной оболочки эхинококковых цист, осуществляют иммунизацию продуцентов, получают антисыворотку, выделяют ценурозные антитела, иммунизируют ими другую группу животных-продуцентов, получают сыворотку и методом иммуносорбции выделяют антиидиотипические антитела, при этом, иммунизацию продуцентов осуществляют по схеме: 1-й день - антигеном в смеси с равным объемом неполного адьюванта Фрейнда в подушечки лап по $0,25 \text{ см}^3$ в каждую, 7-й день - внутримышечно по $0,5 \text{ см}^3$ в 2 точки ягодичных мышц, 14-й день внутривенно, иммуносорбцию осуществляют в полиакриламидном геле, выделение гамма-глобулиновой фракции осуществляют путем высаливания 50%-ным сульфатом аммония, который концентрируют в диализных трубках на ПЭГ-600 до содержания белка 10 мг/см^3 .

(13) В (11) 28150

(51) **F26B 3/12** (2006.01)

(21) 2013/0421.1

(22) 05.04.2013

(64) А4 (KZ) 28150, бюл. №2, 17.02.2014

(72) Унабеков Берикбай Акибаевич; Сиваченко Леонид Александрович

(73) Республиканское государственное предприятие на праве хозяйственного ведения "Евразийский национальный университет им. Л.Н. Гумилева" Министерства образования и науки Республики Казахстан (KZ)

(54) **СУШИЛКА РАСПЫЛИТЕЛЬНАЯ**

(57) 1. Распылительная сушилка, содержащая рабочую камеру, трубопроводы для ввода теплоносителя, осушаемого продукта и его удаления после сушки и устройство для распыления, *отличающаяся* тем, что устройство для распыления выполнено в виде по меньшей мере одной пружины сжатия, связанной с приводом возвратно-поступательного действия.

2. Распылительная сушилка по п.1, *отличающаяся* тем, что распылительное устройство выполнено в виде цилиндрической пружины, а его привод - в виде дебалансного вибратора.

3. Распылительная сушилка по п.1, *отличающаяся* тем, что трубопровод для ввода осушаемого продукта входит в полость пружинного устройства для распыления.

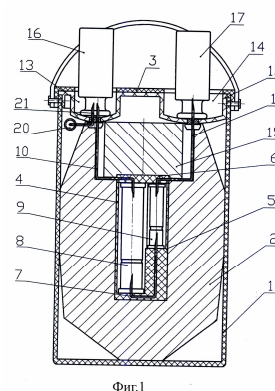
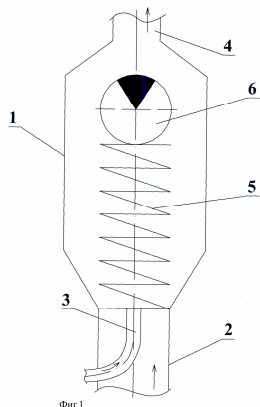

- (13) В (11) 28157
 (51) **G21G 4/08** (2006.01)
 (21) 2013/0410.1
 (22) 04.04.2013
 (64) А4 (KZ) 28157, бюл. №2, 17.02.2014
 (72) Чакров Петр Васильевич; Чакрова Елена Тихоновна; Кутепов Владимир Васильевич; Фетцов Игорь Викторович; Банных Валентина Ивановна
 (73) Республиканское государственное предприятие на праве хозяйственного ведения "Институт ядерной физики" Агентства Республики Казахстан по атомной энергии (KZ)

(54) **ГЕНЕРАТОР ДЛЯ ПОЛУЧЕНИЯ СТЕРИЛЬНЫХ РАДИОНУКЛИДОВ**

(57) 1. Генератор для получения стерильных радионуклидов, содержащий корпус с радиационной защитой и фланцем, установленные внутри него колонку с матрицей и колонку-фильтр с сорбентом, сообщенные между собой; иглу-трубопровод элюента, одним концом соединенную с колонкой с матрицей, а другим - закрепленную во фланце корпуса; иглу-трубопровод элюата, одним концом соединенную с колонкой-фильтром, а другим - закрепленную во фланце; воздушный бактерицидный фильтр с трубопроводом-иглой, закрепленной во фланце, а также съемные элементы, установленные на иглу-трубопроводах, *отличающийся* тем, что генератор снабжен установленным в его корпусе с радиационной защитой термостойким картриджем, состоящим из корпуса с крышкой, колонка с матрицей и колонка-фильтр с сорбентом, сообщенные между собой, размещены в корпусе картриджа и обе колонки соединены иглами-трубопроводами со съемными элементами генератора через крышку картриджа.

2. Генератор по п.1, *отличающийся* тем, что колонка с матрицей и колонка-фильтр с сорбентом, сообщенные между собой, установлены в корпусе картриджа параллельно или последовательно.

- (13) В (11) 28302
 (51) **A61K 9/06** (2006.01)
A61K 31/192 (2006.01)
A61K 47/44 (2006.01)
A61P 19/02 (2006.01)
 (21) 2013/0999.1
 (22) 26.07.2013
 (64) А4 (KZ) 28302, бюл. №4, 15.04.2014
 (76) Туртаева Айгуль Елубаевна (KZ)
 (54) **МАЗЬ "АРТРОЛИС" ДЛЯ ЛЕЧЕНИЯ СУСТАВНОГО СИНДРОМА**
 (57) Мазь для лечения суставного синдрома, включающая активное действующее вещество ибупрофен, вспомогательные вещества и мазевую основу, *отличающаяся* тем, что в качестве активного действующего вещества содержит дополнительно конский жир, в качестве мазевой основы пчелиный воск, в качестве вспомогательного вещества эмульгатор Т-2 и ароматизатор, при следующем соотношении компонентов, г:
 Ибупрофен - 5-10
 Конский жир - 90-100
 Пчелиный воск - 10-30
 Эмульгатор Т-2 - 10-20
 Ароматизатор - 0,0001-0,001
 Вода остальное - до 200

- (13) В (11) 28312
 (51) **A61L 2/00** (2006.01)
A61L 2/18 (2006.01)
A61L 9/00 (2006.01)
A61L 101/32 (2006.01)
A61L 101/56 (2006.01)
 (21) 2013/1040.1
 (22) 02.08.2013
 (64) А4 (KZ) 28312, бюл. №4, 15.04.2014
 (72) Тургенбаев Кайрат Алтынбекович; Искаков Мурат Шахманович; Сухарников Юрий Иванович

(73) Товарищество с ограниченной ответственностью "Казахский научно-исследовательский ветеринарный институт" (KZ)

(54) **ПРИМЕНЕНИЕ
ДЕЗИНФИЦИРУЮЩЕГО СРЕДСТВА**

(57) Применение 10%-ного водного раствора органического конденсата рисовой шелухи в качестве дезинфицирующего средства.

(13) В (11) 28543

(51) **A61K 31/00** (2006.01)
A61K 35/20 (2006.01)
A61K 39/085 (2006.01)
A61P 37/00 (2006.01)

(21) 2013/1185.1

(22) 10.09.2013

(64) A4 (KZ) 28543, бюл. №6, 16.06.2014

(72) Горелов Юрий Михайлович; Телелеява Марина Викторовна

(73) Товарищество с ограниченной ответственностью "Казахский научно-исследовательский ветеринарный институт" (KZ)

(54) **ПРЕПАРАТ ДЛЯ ПРОФИЛАКТИКИ И ЛЕЧЕНИЯ МАСТИТА У КОРОВ**

(57) Препарат для профилактики и лечения мастита у коров, включающий масло подсолнечное, *отличающийся* тем, что он дополнительно содержит эфирное масло сосны, эфирное масло можжевельника, эфирное масло кедра, эхинацею пурпурную при следующем соотношении компонентов, мас. %:

эфирное масло сосны	20-25
эфирное масло можжевельника	20-25
эфирное масло кедра	20-25
эхинацея пурпурная 20% экстракт	5-20
подсолнечное масло	остальное.

(13) В (11) 29770

(51) **A61L 9/015** (2006.01)
C01B 13/11 (2006.01)

(21) 2014/0409.1

(22) 31.03.2014

(72) Апсаттаров Эдиль Айдарханович; Каймолдина Марьям Юрьевна; Канимов Булат Кабжанович; Тулембаева Дана Дюсембековна; Хибассов Ерлан Арыстанович

(73) Товарищество с ограниченной ответственностью "Лаборатория сетевых технологий" (KZ)

(54) **СПОСОБ
ОЗОНОДЕЗИНФИЦИРОВАНИЯ И
УСТРОЙСТВО ДЛЯ ЕГО
ОСУЩЕСТВЛЕНИЯ**

(57) 1. Способ озондезинфицирования, включающий электросинтез озона в озонаторе с образованием озono-воздушной смеси, подачу данной смеси в зону озондезинфицирования, озондезинфицирование с периодическим измерением уровня концентрации озона в смеси и, по достижении предельно-допустимой концентрации озона в смеси, завершение процесса озондезинфицирования с образованием отработанной озono-воздушной смеси, *отличающийся* тем, что образованная после озондезинфицирования отработанная озono-воздушная смесь повторно подается в зону электросинтеза озона.

2. Устройство для озондезинфицирования, включающее озонатор с входным штуцером для подачи воздуха, выходной штуцер которого связан с реакционной камерой для озондезинфицирования, оснащенной газовым детектором для измерения уровня концентрации озона в озono-воздушной смеси реакционной камеры, *отличающееся* тем, что, озонатор дополнительно снабжен вторым входным штуцером, при этом выходной штуцер реакционной камеры соединен со вторым входным штуцером озонатора.

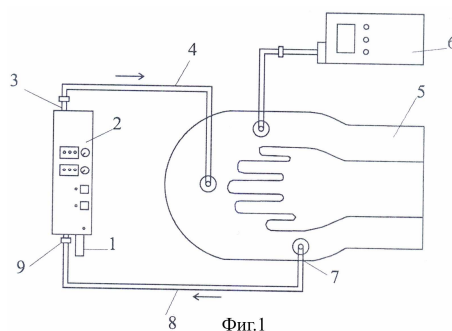

(13) В (11) 29771

(51) **A62C 3/06** (2006.01)

(21) 2014/2001.1

(22) 20.06.2012

(31) 20110268

(32) 28.06.2011

(33) UZ

(85) 10.01.2014

(86) PCT/UZ2012/000002, 20.06.2012

(72) Усманов Миржалил Хамитович (UZ); Карпов Вадим Леонидович (RU); Шимко Василий Юрьевич (RU)

(73) Усманов Миржалил Хамитович (UZ)

(74) Маулетбаева Гульнара Маратовна; Хегай Юрий Валентинович

(54) **СПОСОБ РАССЕЙВАНИЯ ГАЗОВОГО
ОБЛАКА И УСТРОЙСТВО ДЛЯ ЕГО
ОСУЩЕСТВЛЕНИЯ**

(57) 1. Способ рассеивания газового облака, образующегося при утечке из наземной емкости, включающий ограничение горизонтального распространения газового облака и его разбавление воздухом до безопасных концентраций, *отличающийся* тем, что ограничение горизонтального распространения газового облака осуществляют формированием пленки из жидкости на сетчатом ограждении, установленном вокруг емкости, путем разбрызгивания жидкости на это сетчатое ограждение, а разбавление газового облака воздухом до безопасных концентраций осуществляют ограничением вертикального движения газового облака в огражденной зоне и разделением газового облака, истекающего из этой зоны, на отдельные потоки.

2. Устройство для рассеивания газового облака, образующегося при утечке из наземной емкости, включающее сплошное ограждение, выполненное вокруг емкости, установленные между сплошным ограждением и емкостью детекторы газа, связанные с системой управления, и коллектор с отверстиями, *отличающееся* тем, что на верхней кромке сплошного ограждения установлено по крайней мере одно сетчатое ограждение, на которое ориентированы форсунки, размещенные в отверстиях коллектора, соединенного с источником жидкости, а на верхней кромке сетчатого ограждения закреплена крыша с отверстиями, в которых установлены трубы.

3. Устройство по п.2, *отличающееся* тем, что на сплошном ограждении установлены два сетчатых ограждения с зазором друг относительно друга, при этом коллектор с форсунками размещен между ними.

4. Устройство по п.2, *отличающееся* тем, что между емкостью и сетчатым ограждением установлены детекторы теплового излучения, связанные с системой управления.

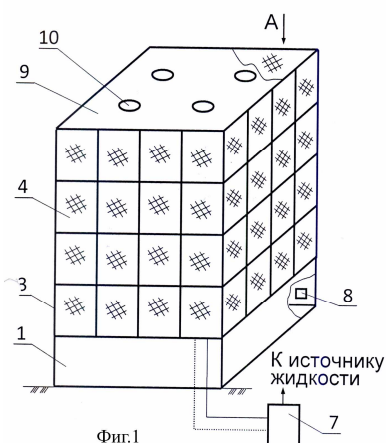

(13) В (11) 29772

(51) **A62C 4/00** (2006.01)
F23D 14/82 (2006.01)

(21) 2013/1611.1

(22) 29.11.2011

(31) 10 2010 056 590.3

(32) 30.12.2010

(33) DE

(85) 24.07.2013

(86) PCT/DE2011/002051, 29.11.2011

(72) ХЕЛЬМЗЕН, Франк (DE)

(73) ЛЯЙНЕМАНН ГМБХ УНД КО. КГ (DE)

(74) Русакова Нина Васильевна; Жукова Галина Алексеевна; Ляджин Владимир Алексеевич

(54) **ПРЕДОХРАНИТЕЛЬ ПРОСКОКА ПЛАМЕНИ**

(57) 1. Предохранитель проскока пламени, содержащий цилиндрический пламегаситель (8, 8', 21), встроенный в стенку (6, 6'), которая отделяет находящуюся под угрозой зону (13) от наружной зоны (15), и имеющий поверхность поперечного сечения с множеством проходных щелей и высотой, определяющей длину проходных щелей, а также направленную к взрывоопасной зоне (13) нижнюю сторону (9) и направленную к наружной зоне (15) верхнюю сторону (16), *отличающийся* тем, что пламегаситель (8, 8', 21) помещен в соответствующее отверстие (7, 7') стенки (6, 6') и выступает за стенку (6, 6') по меньшей мере на одну пятую своей высоты в наружную зону (15).

2. Предохранитель проскока пламени по п.1, *отличающийся* тем, что пламегаситель (8, 8', 21) нижним краем своей высоты заканчивается заподлицо с обращенной к находящейся под угрозой зоне (13) нижней стороной (10) стенки (6).

3. Предохранитель проскока пламени по п.2, *отличающийся* тем, что на нижней стороне (10) стенки (6) закреплен пересекающий поперечное сечение пламегасителя (8, 8', 21) первый крепежный элемент (11).

4. Предохранитель проскока пламени по п.3, *отличающийся* тем, что с первым крепежным элементом (11) соединен с помощью выступающего через среднее отверстие пламегасителя (8, 8', 21) соединительного элемента (18) второй крепежный элемент (17), который прилегает к верхней стороне (16) пламегасителя (8, 8', 21).

5. Предохранитель проскока пламени по п.3 или 4, *отличающийся* тем, что по меньшей мере один крепежный элемент (11, 17) является стержнем.

6. Предохранитель проскока пламени по любому из п.п.3-5, *отличающийся* тем, что по меньшей мере один крепежный элемент (11, 17) является ребристым кольцом.

7. Предохранитель проскока пламени по любому из п.п.1-6, *отличающийся* тем, что пламегаситель

(8, 8', 21) выполнен в виде шайбы с меньшей относительно длины поперечного сечения высотой.

8. Предохранитель проскока пламени по любому из п.п.1-7, *отличающийся* тем, что в стенке (6) установлено несколько пламегасителей (8, 8', 21).

9. Предохранитель проскока пламени по любому из п.п.1-6, *отличающийся* тем, что пламегаситель (21) выполнен в виде кольцевого цилиндра, причем проходные щели проходят в окружающем внутреннее пространство (22) кольцевом пространстве (31), а внутреннее пространство (22) соединено с наружной зоной (15) и закрыто относительно находящейся под угрозой зоны (13).

10. Предохранитель проскока пламени по п.9, *отличающийся* тем, что во внутреннем пространстве (22) выполнен проточный канал (25) для инертного газа.

11. Предохранитель проскока пламени по п.10, *отличающийся* тем, что проточный канал (25) своим не входящим во внутреннее пространство (22) концом (26) соединен с наружной зоной (15).

12. Предохранитель проскока пламени по любому из п.п.1-11, *отличающийся* тем, что он выполнен в виде предохранителя сгорания, который предназначен для сжигания проходящего через пламегаситель (8, 8', 21) потока газа.

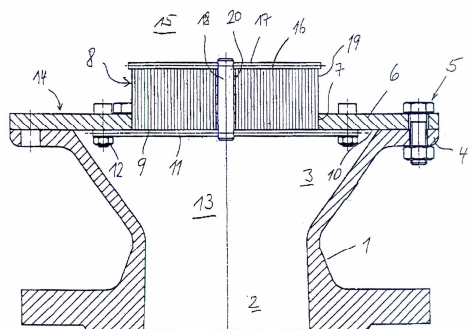

Фиг.1

(13) В (11) 29773

(51) **B01D 15/18** (2006.01)

C07C 7/00 (2006.01)

B01J 20/00 (2006.01)

(21) 2013/1663.1

(22) 26.11.2013

(31) 12/03277

(32) 03.12.2012

(33) FR

(72) ЭТЬЕНН, Паскаль (FR); ЛЕФЛЕВ, Филибер (FR); ЛЕНЕКЮЖЕЛЬ ЛЕ КОК, Дамьен (FR); ЛАРОШ, Катрин (FR)

(73) ИФП ЭНЕРЖИ НУВЕЛЛЬ (FR)

(74) Русакова Нина Васильевна; Жукова Галина Алексеевна; Ляджин Владимир Алексеевич

(54) СПОСОБ ДЛЯ ХРОМАТОГРАФИЧЕСКОГО РАЗДЕЛЕНИЯ С СИМУЛЯЦИЕЙ ПРОТИВОТОКА ДЛЯ ПОЛУЧЕНИЯ ПАРАКСИЛОЛА С ВЫСОКОЙ ПРОИЗВОДИТЕЛЬНОСТЬЮ

(57) 1. Способ выделения параксилола хроматографией с симуляцией противотока (СПТ) из фракции F, содержащей, по существу, параксилон и его ароматические C8-изомеры, с применением твердого цеолитного адсорбента на основе кристаллов цеолита X, имеющих среднечисловой диаметр, находящийся в диапазоне от 0,1 до 1,5 мкм, предпочтительно, находящийся в интервале от 0,1 до 1,2 мкм, причем в способе используют по меньшей мере один абсорбер, разделенный на 4 хроматографические зоны, определенные следующим образом:

- зона 1: зона десорбции параксилола, находящаяся между точкой ввода десорбента D и точкой отбора экстракта E,

- зона 2: зона десорбции изомеров параксилола, находящаяся между точкой отбора экстракта E и точкой ввода фракции, подлежащей разделению F,

- зона 3: зона адсорбции параксилола, находящаяся между точкой ввода фракции и точкой отбора рафината R,

- зона 4: зона, находящаяся между точкой отбора рафината R и точкой ввода десорбирующего вещества D,

при этом число адсорбционных слоев находится в интервале от 6 до 18, предпочтительно, от 8 до 15 слоев, причем все слои одинаковые, и высота каждого слоя находится в интервале от 0,7 до 1,4 м, при этом указанный способ *отличается* тем, что он имеет общую высоту твердого адсорбента в одном или в нескольких адсорберах ($H_{об}$) (H_{Cu}) находящуюся в интервале от 6 м до 21 м, и тем, что средняя поверхностная скорость в каждом адсорбере ($V_{пов}$) (V_{s1}) находится в интервале от 1 см/с до 2 см/с, причем указанная скорость определяется как средний объемный расход рециркулируемого продукта при температуре способа, деленный на площадь поперечного сечения адсорбера, и общая высота ($H_{об}$) твердого адсорбента распределена следующим образом:

- общая высота твердого адсорбента в зоне 1, средняя за 1 цикл, составляет $21\% \pm 5\%$ от ($H_{об}$),

- общая высота твердого адсорбента в зоне 2, средняя за 1 цикл, составляет $37,5\% \pm 5\%$ от ($H_{об}$),

- общая высота твердого адсорбента в зоне 3, средняя за 1 цикл, составляет $29\% \pm 5\%$ от ($H_{об}$),

- общая высота твердого адсорбента в зоне 4, средняя за 1 цикл, составляет $12,5\% \pm 5\%$ от ($H_{об}$)

2. Способ разделения ксилолов по п.1, в котором атомное отношение Si/Al в адсорбенте такое, что $1,05 < Si/Al < 1,55$, предпочтительно, такое, что $1,10 < Si/Al < 1,55$, более предпочтительно, такое, что $1,10 < Si/Al < 1,30$.

3. Способ разделения ксилолов по п.1, в котором твердый адсорбент содержит цеолит X, имеющий содержание оксида бария BaO, изменяющееся в интервале от 33% до 42%, предпочтительно, изменяющееся в интервале от 35 до 38% масс, по отношению к общей массе адсорбента.

4. Способ разделения ксилолов по п.1, в котором диаметр каждого адсорбера находится в интервале от 4 м до 10 м.

5. Способ разделения ксилолов по п.1, в котором число используемых адсорберов равно 1.

6. Способ разделения ксилолов по п.1, в котором рабочие условия на стадии адсорбции являются следующими:

- температура от 100°C до 250°C, предпочтительно, от 120°C до 180°C,

- давление находится в интервале от давления начала кипения ксилолов при температуре способа и 30×10^5 Па,

- отношение расхода десорбирующего вещества к расходу фракции находится в интервале от 0,7 до 2,5

- степень рециркуляции от 2,0 до 12, предпочтительно, от 2,5 до 6 (при этом степень рециркуляции определяется как отношение между средним расходом, вытекающим в различных слоях адсорбера, к расходу фракции, инжектируемой в этот адсорбер),

- содержание воды в жидкой фазе находится в интервале от 70 до 140 ч/млн (по массе), предпочтительно, от 80 до 120 ч/млн.

7. Способ разделения ксилолов по п.1, в котором твердый адсорбент имеет низкое содержание аморфной фазы, то есть меньше 5% масс.

8. Способ по п.1, в котором потеря при прокаливании твердого адсорбента, измеренная при 900°C, находится в интервале от 4,5% до 7,7%, предпочтительно, от 4,7% до 6,7% масс.

(13) В (11) 29774

(51) **B01D 17/05** (2006.01)

(21) 2012/1652.1

(22) 04.04.2011

(31) 12/757,008

(32) 08.04.2010

(33) US

(85) 30.10.2012

(86) PCT/US2011/031049, 04.04.2011

(72) ХИРАСАКИ, Джорд, Дж. (US); МИЛЛЕР, Клэрэнс А. (US); РЭНИ, Олина Г. (US); ХЕРА ДЖР, Джон (US); НГАЙЕН, Дай (US); ПОИНДЕКСТЕР, Майкл (US)

(73) УИЛЬЯМ МАРШ РАЙС ЮНИВЕСИТИ (US); НАЛКО КОМПАНИ (US)

(74) Русакова Нина Васильевна; Жукова Галина Алексеевна; Ляджин Владимир Алексеевич

(54) КОМПОЗИЦИЯ ДЛЯ РАЗРУШЕНИЯ ЭМУЛЬСИИ, СОДЕРЖАЩЕЙ ВОДУ И НЕФТЬ И СПОСОБ РАЗРУШЕНИЯ ЭМУЛЬСИИ

(57) 1. Композиция для разрушения эмульсии, содержащей воду и нефть, причем указанная композиция содержит: катионное поверхностно-активное вещество галогенид алкиламмония, амфотерное бетаиновое поверхностно-активное вещество; где катионное поверхностно-активное вещество галогенид алкиламмония не содержит хлора.

2. Композиция по п.1, *отличающаяся* тем, что катионное поверхностно-активное вещество галогенид алкиламмония включает бромид п-октилтриметиламмония.

3. Композиция по п.1, *отличающаяся* тем, что амфотерное бетаиновое поверхностно-активное вещество содержит алкиламинопропионовую кислоту.

4. Композиция по п.1, *отличающаяся* тем, что амфотерное бетаиновое поверхностно-активное вещество включает алкиламинопропионовую кислоту и катионное поверхностно-активное вещество галогенид алкиламмония, содержащее бромид п-октилтриметиламмония.

5. Композиция по п.1, дополнительно включающая органический растворитель, воду или любую комбинацию указанных растворителей.

6. Композиция по п.9, *отличающаяся* тем, что органический растворитель включает спирт, простой эфир, ароматическое соединение или любую комбинацию указанных соединений.

7. Композиция по п.1, *отличающаяся* тем, что указанная композиция содержит от 100 ppm до 20000 ppm поверхностно-активного вещества.

8. Композиция по п.1, *отличающаяся* тем, что эмульсия представляет собой добытую эмульсию, полученную при вторичной нефтедобыче путем нагнетания для повышенной нефтеотдачи воды с поверхностно-активным веществом и полимером.

9. Способ разрушения эмульсии, содержащей нефть и воду, причем указанный способ включает: введение в эмульсию смеси катионного поверхностно-активного вещества галогенида алкиламмония и амфотерного бетаинового поверхностно-активного вещества; где галогенид катионного поверхностно-активного вещества галогенид алкиламмония не содержит хлора.

10. Способ по п.13, *отличающийся* тем, что катионное поверхностно-активное вещество галогенид алкиламмония включает бромид п-октилтриметиламмония.

11. Способ по п.13, *отличающийся* тем, что амфотерное бетаиновое поверхностно-активное вещество содержит алкиламинопропионовую кислоту.

12. Способ по п.13, дополнительно включающий введение в эмульсию полимерного неионного поверхностно-активного вещества.

13. Способ по п.18, *отличающийся* тем, что при введении в эмульсию отношение смеси катионного поверхностно-активного вещества галогенида алкиламмония и амфотерного бетаинового поверхностно-активного вещества к полимерному неионному поверхностно-активному веществу составляет в массовом соотношении от 9:1 до 1:2.

14. Способ по п. 19, *отличающийся* тем, что полимерное неионное поверхностно-активное вещество и композицию вводят в эмульсию одновременно.

15. Способ по п.13, *отличающийся* тем, что эмульсия представляет собой добытую эмульсию, полученную при вторичной нефтедобыче путем нагнетания для повышения нефтеотдачи воды с поверхностно-активным веществом и полимером.

(13) В (11) 29775

(51) **ВОИД 53/14** (2006.01)

ВОИД 61/00 (2006.01)

(21) 2013/1614.1

(22) 12.01.2012

(31) 2011101428

(32) 14.01.2011

(33) RU

(85) 09.08.2013

(86) PCT/NL2012/050015, 12.01.2012

(72) ВАН ДЕН БРУКЕ, Лео Жак Пьер (NL); ВАН ДЕ РЮНСТРАТ, Аннемике (NL); САНЧЕС ФЕРНАНДЕС, Эва (NL); ВОЛКОВ, Алексей (RU); ВОЛКОВ, Владимир (RU); ХОТИМСКИЙ, Валерий (RU)

(73) НЕДЕРЛАНДСЕ ОРГАНИСАТИ ВОР ТУГЕПАСТ-НАТЮЮРВЕТЕНСАППЕЛЕЙК ОНДЕРЗУК ТНО (NL); ИНСТИТУТ НЕФТЕХИМИЧЕСКОГО СИНТЕЗА им. А.В. ТОПЧИЕВА РОССИЙСКОЙ АКАДЕМИИ НАУК (RU)

(74) Русакова Нина Васильевна; Жукова Галина Алексеевна; Ляджин Владимир Алексеевич

(54) **СПОСОБ И УСТРОЙСТВО ДЛЯ РАЗДЕЛЕНИЯ ГАЗОВОЙ СМЕСИ**

(57) 1. Способ разделения газов в подаваемом смешанном газовом потоке, включающий в себя:

i) контактирование подаваемого смешанного газового потока с жидким абсорбентом в абсорбционной колонне и/или в мембранной установке для абсорбции газа под давлением 1 бар или больше, при этом указанный жидкий абсорбент является избирательным для абсорбции одного или больше газов в подаваемом смешанном газовом потоке для того, чтобы часть газа в подаваемом смешанном газовом потоке абсорбировалась жидким абсорбентом, что приводит к обогащению жидкого абсорбента;

ii) регенерацию по меньшей мере части жидкого абсорбента посредством контакта обогащенного жидкого абсорбента с десорбционной мембраной,

которой давление с удерживающей стороны десорбционной мембраны по меньшей мере на 1 бар выше давления со стороны проникновения десорбционной мембраны с тем, чтобы по меньшей мере часть абсорбированного газа десорбировалась из обогащенного жидкого абсорбента и проникала через десорбционную мембрану, тем самым образуя обедненный жидкий абсорбент; и

iii) рециркуляцию по меньшей мере части обедненного жидкого абсорбента на стадию i) для контактирования с подаваемым смешанным газовым потоком.

2. Способ по п.1, в котором подаваемый смешанный газовый поток содержит диоксид углерода и/или сульфид водорода.

3. Способ по п.п. 1 или 2, в котором подаваемый газовый поток содержит:

i) смесь

- CH₄ и

- CO₂ и/или H₂S, или

ii) смесь

- H₂ и

- CO₂ и/или H₂S.

4. Способ по п.п.1-3, в котором обедненный жидкий абсорбент охлаждается перед контактированием с подаваемым смешанным газовым потоком на стадии i).

5. Способ по п.п.1-4, в котором поток извлекаемого газа подается к стороне проникновения десорбционной мембраны и/или в котором обогащенный жидкий абсорбент нагревается перед контактированием с десорбционной мембраной.

6. Способ по п.п.1-5, в котором жидкий абсорбент включает в себя ионную жидкость, предпочтительно ионную жидкость имидазолиевого, пиридиниевого или четвертичного аммониевого катиона.

7. Способ по п.п.1-6, в котором десорбционная мембрана является барьером для жидкого абсорбента.

8. Способ по п.п.1-7, в котором десорбционная мембрана имеет толщину 10- 500 мкм.

9. Способ по п.п.1-8, в котором мембрана включает в себя один или больше материалов, выбираемых из группы, состоящей из поли(1-триметилсилил-1-пропина), поли(4-метил-2-пентина), поли(1-триметилгермил-1-пропина), поли(винилтриметилсилана) и поли(тетрафторэтилена).

10. Способ по п.п.1-9, в котором давление с удерживающей стороны десорбционной мембраны находится в диапазоне 1-200 бар, предпочтительно в диапазоне 10-100 бар.

11. Способ по п.п.1-10, в котором абсорбционная колонна является насадочной или тарельчатой абсорбционной колонной.

12. Способ по п.п.1-11, в котором жидкий абсорбент с абсорбированным газом приводится в контакт с десорбционной мембраной в двух или более

мембранных установках для десорбции газа, соединенных последовательно и/или параллельно.

13. Способ по п.п.1-12, в котором часть газа в подаваемом смешанном газовом потоке абсорбируется жидким абсорбентом на стадии i) в поперечном направлении мембраны при повышенном давлении.

14. Способ по п.п.1-13, в котором давление со стороны проникновения десорбционной мембраны составляет 5 бар или больше, предпочтительно 10 бар или больше.

15. Установка для проведения способа по п.1, включающая в себя:

- абсорбционную колонну и/или мембранную газовую абсорбционную установку для контактирования подаваемого смешанного газового потока с жидким абсорбентом, включающую в себя вход для подачи смешанного газового потока, вход для обедненного жидкого абсорбента, выход для очищенного смешанного газа и выход для обогащенного жидкого абсорбента.

- жидкостное соединение для переноса обогащенного жидкого абсорбента из абсорбционной колонны в регенерирующую установку, возможно оснащенную нагревательным средством;

- регенерирующую установку, включающую в себя по меньшей мере одну десорбционную мембрану, отделяющую сторону проникновения регенерирующей установки, на которую подается обогащенный жидкий абсорбент, от стороны проникновения регенерирующей установки, в которой газ, десорбирующийся из обогащенного жидкого абсорбента, проникает через десорбционную мембрану; и

- жидкостное соединение для переноса регенерированного обедненного жидкого абсорбента из регенерирующей установки в абсорбционную колонну, возможно оснащенную охлаждающим средством, причем жидкий абсорбент содержится в замкнутом контуре под давлением.

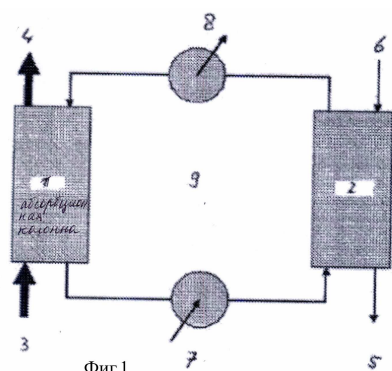

Фиг.1

- (13) В (11) 29776
 (51) **В03В 7/00** (2006.01)
 (21) 2014/0578.1
 (22) 25.04.2014

(72) Козлов Владиллен Александрович; Мартыанов Юрий Алексеевич; Алимжанова Алия Маргулановна; Малдыбаев Галымжан Кенжекеевич; Эжбаров Мерей Сэбитұлы

(73) Республиканское государственное предприятие на праве хозяйственного ведения "Национальный центр по комплексной переработке минерального сырья Республики Казахстан" Комитета промышленности Министерства индустрии и новых технологий Республики Казахстан (KZ)

(54) **СПОСОБ РУДОПОДГОТОВКИ СУЛЬФИДНО-ОКИСЛЕННЫХ МЕДНЫХ АЛЮМОСИЛИКАТНЫХ РУД ДЛЯ ВЫЩЕЛАЧИВАНИЯ**

(57) 1.Способ рудоподготовки сульфидно-окисленных медных алюмосиликатных руд для выщелачивания, включающий дробление, стадийную классификацию, *отличающийся* тем, что, руду подвергают трехстадийной классификации в гидроциклонах с сифоном высотой водяного столба 1 м, выдерживая ее между стадиями классификации в течение 2-3 часов при перемешивании густой пульпы при Т:Ж=1:1, после чего объединенные слоистые шламы направляют на контрольную классификацию в гидроциклоне с сифоном высотой 10 м водяного столба с последующим их выщелачиванием, а карасные пески контрольной и основной классификации направляют на гидроциклон для отделения концентрата благородных металлов и хвостов гравитации.

2. Способ по п.1 *отличающийся* тем, что проводят измельчение руды до класса крупности -0,2 мм 100% и подвергают мокрой магнитной сепарации для отделения железного концентрата.

3. Способ по п.1 *отличаются* тем, что хвосты гравитации используют для нейтрализации продуктивных растворов до рН 1,5-2,0.

(13) В (11) 29777

(51) **В64С 29/02** (2006.01)

В64С 29/04 (2006.01)

(21) 2013/1313.1

(22) 07.10.2013

(73) Глушко Галина Захаровна (KZ); Глушко Виталий Владимирович (KZ); Глушко Владимир Павлович (KZ)

(54) **СПОСОБ И УСТРОЙСТВО СОЗДАНИЯ ПОДЪЕМНОЙ СИЛЫ ДЛЯ ЛЕТАТЕЛЬНОГО АППАРАТА С ВЕРТИКАЛЬНЫМ ВЗЛЕТОМ И ПОСАДКОЙ**

(57) 1. Способ создания подъемной силы для летательного аппарата с вертикальным взлетом путем понижения давления в над несущей поверхностью при наличии под ней атмосферного давления, при

котором крыло выполняют аэродинамически профилированным снаружи и пустотелым и герметичным изнутри, *отличающийся* тем, что откачивают воздух из внутренней полости крыла, верхняя поверхность которого перфорирована отверстиями, через перфорированные отверстия непрерывно подсасывают воздух и создают его струйное разрежение в слое воздуха, прилегающего к верхней поверхности крыла, приводящее к появлению подъёмной силы, величину которой регулируют режимом отсоса воздуха из внутренней полости крыла.

2. Летательный аппарат вертикального взлёта содержит корпус обтекаемой формы, пустотелое герметичное профилированное крыло, а так же систему управления полётом, состоящую из рулей управления по направлению, тангажу, крену и вектору тяги, *отличающийся* тем, что верхняя поверхность крыла перфорирована отверстиями и его внутренняя полость соединена с турбокомпрессорным двигателем.

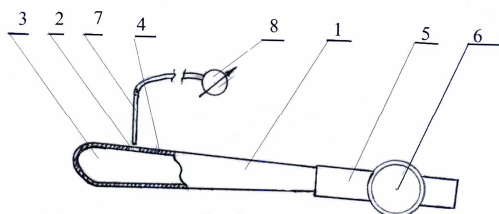

Фиг.1

- (13) В (11) 29778
 (51) **С01F 5/00** (2006.01)
 (21) 2013/0818.1
 (22) 19.06.2013
 (72) Жарменов Абдурасул Алдашевич; Романов Геннадий Алексеевич; Хомяков Александр Петрович; Табылганова Асия Нажитовна; Беделова Жулдыз Даулеткелдиевна; Дагубаева Асел Токтаровна
 (73) Республиканское государственное предприятие на праве хозяйственного ведения "Национальный центр по комплексной переработке минерального сырья Республики Казахстан" Комитета промышленности Министерства индустрии и новых технологий Республики Казахстан (KZ)
 (54) **СПОСОБ ПОЛУЧЕНИЯ СУЛЬФАТА МАГНИЯ ИЗ СЕРПЕНТИНА**
 (57) 1. Способ получения сульфата магния из серпентина, полученного из отходов переработки хризотил-асбестовых руд, включающий обработку серпентина раствором серной кислоты при повышенной температуре, перемешивание пульпы, отделение не растворившегося остатка от полученного раствора сульфата магния, *отличающийся* тем, что обработку серпентина ведут при соотношении

Ж:Т = 3,2÷3,5:1 в два приема, в первый прием загружают 70-85% серпентина в раствор серной кислоты, перемешивают пульпу в течение 1,40-2,0 часов, затем оставшийся исходный серпентин делят на 4 части в соотношении 0,5-0,6; 0,2-0,3; 0,1-0,15 и 0,03-0,07 и загружают в пульпу после первого приема обработки серпентина поочередно через каждые 10-15 минут, после последней загрузки пульпу перемешивают 15-20 минут и фильтруют с получением продуктивного раствора сульфата магния при pH 1,13-1,45.

2. Способ по п.1, *отличающийся* тем, что общая продолжительность выщелачивания магния из серпентина в сульфатный раствор составляет 3 часа, в том числе дробная загрузка серпентина в пульпу длится 40-60 минут.

3. Способ по п.1, *отличающийся* тем, что выщелачивание магния из серпентина проводят при температуре пульпы 85-90°C.

4. Способ по п.1, *отличающийся* тем, что содержание серной кислоты в исходном растворе составляет 230-250 г/дм³.

5. Способ по п.1, *отличающийся* тем, что отмывку от сульфата магния из не растворившегося осадка (кека) ведут репульпацией при комнатной температуре водой при соотношении Ж:Т = 1,0÷1,5:1 в течение 30-60 минут.

(13) В (11) 29779

(51) **С01F 5/30** (2006.01)

(21) 2014/0328.1

(22) 14.03.2014

(72) Козлов Владиллен Александрович; Байгенженов Омирсерик Сабыржанович; Жусупов Канат Куатжанович; Шевелев Валерий Валентинович

(73) Республиканское государственное предприятие на праве хозяйственного ведения "Национальный центр по комплексной переработке минерального сырья Республики Казахстан" Комитета промышленности Министерства индустрии и новых технологий Республики Казахстан (KZ)

(54) **СПОСОБ КОМПЛЕКСНОЙ ПЕРЕРАБОТКИ ОТХОДОВ ХРИЗОТИЛ-АСБЕСТОВОГО ПРОИЗВОДСТВА**

(57) 1. Способ комплексной переработки отходов хризотил-асбестового производства, - серпентинита включающий измельчение, классификацию, магнитную сепарацию, выщелачивание магния из отходов соляной кислотой, отделение раствора хлорида магния от диоксида кремния, очистку раствора хлорида магния от примесей, синтез товарного продукта, *отличающийся* тем, что готовят водную суспензию магниезиального молока из отходов серпентинита и проводят мокрое измельчение, классифицицию,

магнитную сепарацию с отделением концентрата железа и никеля, суспензию серпентинита сгущают до содержания оксида магния 390-400 г/л, а слив направляют на приготовление магниезиального молока, пульпу серпентинита выщелачивают соляной кислотой с получением раствора хлорида магния, который обрабатывают сульфатом и оксидом магния для очистки от примесей и отделяют их фильтрацией, раствор упаривают до плава плотностью 1,65-1,67, часть его используют для получения бишофита, другую часть плава смешивают с обратным маточным раствором, проводят корректировку с хлоридом калия и водой с получением продуктивного раствора, в котором проводят синтез двойной соли при недостатке хлорида калия 5-10% от стехиометрии, кристаллизуют, подвергают центрифугированию, обезвоживанию с получением синтетического карналлита, кремнеземистый кек подвергают гравитационному обогащению в сифонном гидроразделе с выделением концентратов золота и кремнезема.

2. Способ по п.1, *отличающийся* тем, что измельченный продукт классифицируют до крупности -0,25мм 100%.

3. Способ по п.1, *отличающийся* тем, что суспензию магниезиального молока из серпентинита подвергают магнитной сепарации в электромагнитном поле 1500 эрст.

4. Способ по п.1, *отличающийся* тем, что суспензию магниезиального молока из серпентинита после магнитной сепарации сгущают отстаиванием до плотности 1,27-1,30 г/см³.

5. Способ по п.1, *отличающийся* тем, что выщелачивание сгущенного серпентинита осуществляют соляной кислотой до получения раствора хлорида магния концентрации 170-180 г/л.

6. Способ по п.1, *отличающийся* тем, что обработку раствора хлорида магния от примесей осуществляют при pH 7,0-8,0 сульфатом и оксидом магния.

7. Способ по п.1, *отличающийся* тем, что часть плава охлаждают и кристаллизуют в виде бишофита, а часть используют для получения карналлита.

8. Способ по п.1, *отличающийся* тем, что часть плава хлорида магния смешивают с обратным маточным раствором с получением продуктивного раствора содержащего 320-350 г/л MgCl₂, который корректируется хлористым калием и водой до pH 6,5-7,5.

(13) В (11) 29780

(51) C01G 37/00 (2006.01)

C01G 37/033 (2006.01)

C09C 1/34 (2006.01)

(21) 2013/1583.1

(22) 07.12.2011

(31) 10194157.3; 11180086.8

(32) 08.12.2010; 05.09.2011

(33) EP; EP

(85) 03.07.2013

(86) PCT/EP2011/071997, 07.12.2011

(72) ФРИДРИХ, Хольгер (ZA); БОЛЛЬ, Маттиас (DE); ОРТМАНН, Райнер (DE)

(73) ЛЕНКСЕСС Дойчланд ГмбХ (DE)

(74) Юрчак Лариса Сергеевна

(54) СПОСОБ ПОЛУЧЕНИЯ ОКСИДА ХРОМА (III)

(57) 1. Способ получения оксида хрома(III), включающий стадии:

a) взаимодействия монохромата натрия с газообразным аммиаком, предпочтительно при температуре от 200 до 800°C,

b) гидролиза реакционного продукта полученного после стадии a),

c) выделения продукта гидролиза, выпавшего в осадок после стадии b), предпочтительно при pH-значении от 4 до 11, более предпочтительно от 5 до 10, и при необходимости промывания и при необходимости сушки, и

d) кальцинирования продукта гидролиза, полученного после стадии c), при температуре от 700 до 1400°C, предпочтительно от 800 до 1300°C,

отличающийся тем, что pH-значение воды для гидролиза на стадии b) перед гидролизом или щелочного маточного щелока во время или после гидролиза понижают до значения от 4 до 11, предпочтительно от 5 до 10, с помощью кислоты.

2. Способ согласно п.1, *отличающийся* тем, что реакцию монохромата натрия с газообразным аммиаком проводят в ненапряжную нагреваемом реакторе, предпочтительно во вращающейся трубчатой печи или в кипящем (вихревом) слое.

3. Способ согласно п.1, *отличающийся* тем, что на стадии a) применяют монохромат натрия в качестве единственного соединения хрома или монохромат натрия в смеси с другими Cr (III)- и/или Cr(VI)-содержащими соединениями.

4. Способ согласно п.1, *отличающийся* тем, что на стадии a) применяют монохромат натрия в смеси с оксидом хрома(III), хромитом натрия, двойной солью хромата натрия-аммония, монохроматом аммония, дихроматом аммония и/или хромхроматом натрия.

5. Способ согласно п.1, *отличающийся* тем, что понижение pH-значения проводят путем добавления неорганических или органических кислот, предпочтительно введением двуокиси углерода.

6. Способ согласно одному из п.п.1-5, *отличающийся* тем, что кальцинированный продукт после стадии d) суспендируют в воде, при необходимости еще промывают одноступенчато или многоступенчато водой и затем сушат.

7. Способ согласно одному из п.п.1-6, *отличающийся* тем, что кальцинированный на стадии d)

и при необходимости промытый и при необходимости высушенный продукт подвергают перемалыванию.

8. Способ согласно одному из п.п.1-7, **отличающийся** тем, что перед кальцинированием согласно стадии d) добавляют один или несколько галоидидов щелочных металлов, или галоидидов аммония, или галоидидов щелочноземельных металлов, в частности, фторидов, хлоридов, бромидов или йодидов натрия, или калия, или аммония, или гидроксидов щелочных металлов, в частности, гидроксид натрия или гидроксид калия, или хромовую кислоту в количестве от 0,01 вес. процента до 3,0 вес. процентов, предпочтительно от 0,02 вес. процента до 1,0 вес. процента, в пересчете на продукт, введенный для кальцинирования.

(13) В (11) 29781

(51) **C01G 37/00** (2006.01)

(21) 2014/1541.1

(22) 08.12.2010

(31) 09180385.8

(32) 22.12.2009

(33) EP

(72) ФРИДРИХ, Хольгер (ZA); ОРТМАНН, Райнер (DE); ШТЕНГЕР, Маттиас (DE); ВАН РОЕН, Даниель (ZA); КАЛИДЕН, Навен (ZA); БОЛЛЬ, Маттиас (DE)

(73) ЛЕНКСЕСС Дойчланд ГмбХ (DE)

(74) Юрчак Лариса Сергеевна

(54) **СПОСОБ ПОЛУЧЕНИЯ ОКСИДА ХРОМА (III)**

(57) Способ получения двойных солей хромата щелочного металла-аммония формулы



или их гидратов, где

M означает Na или K,

x означает число от 0,1 до 0,9, предпочтительно от 0,4 до 0,7

y означает число от 1,1 до 1,9, предпочтительно от 1,3 до 1,6

и сумма x и y означает 2, **отличающийся** тем, что NH₃ добавляют при температуре от 55 до 95°C к водному раствору M₂Cr₂O₇.

(13) В (11) 29782

(51) **C07F 5/02** (2006.01)

A61K 31/69 (2006.01)

(21) 2012/1646.1

(22) 30.03.2011

(31) 61/319,464

(32) 31.03.2010

(33) US

(85) 19.10.2012

(86) PCT/US2011/030455, 30.03.2011

(72) ФЛЭМИНГ, Пол, Е. (US); ЛИ, Джинг (US)

(73) МИЛЛЕНИУМ ФАРМАСЬЮТИКАЛС, ИНК (US)

(74) Русакова Нина Васильевна; Жукова Галина Алексеевна; Ляджин Владимир Алексеевич

(54) **ПРОИЗВОДНЫЕ 1-АМИНО-2-ЦИКЛОПРОПИЛЭТИЛБОРОНОВОЙ КИСЛОТЫ**

(57) 1. Соединение формулы (I):

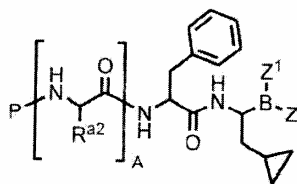

(I)

или его фармацевтически приемлемая соль или ангидрид бороновой кислоты,

где: A равен 0,1 или 2;

R является водородом или группой, блокирующей аминогруппу;

каждый R^{a2} независимо является водородом, алифатическим C₁₋₆, фторалифатическим C₁₋₆, -(CH₂)_m-CH₂-R^B, -(CH₂)_m-CH₂-NHC(=NR⁴)NH-Y, -(CH₂)_m-CH₂-CON(R⁴)₂, -(CH₂)_m-CH₂-N(R⁴)CON(R⁴)₂, -(CH₂)_m-CH(R⁶)N(R⁴)₂, -(CH₂)_m-CH-(R⁵)-OR⁵ или -(CH₂)_m-CH(R⁵)-SR⁵;

каждый Y независимо является водородом, -CN, -NO₂ или -S(O)₂-R¹⁰;

каждый R^B независимо является замещенной или незамещенной моно- или бициклической кольцевой системой;

каждый R⁴ независимо является водородом или замещенной или незамещенной алифатической, ариловой, гетероариловой или гетероциклической группой; или два R⁴ у одного атома азота, взятые вместе с этим атомом азота, образуют замещенное или незамещенное 4-8-членное гетероциклическое кольцо, имеющее, кроме этого атома азота, 0-2 кольцевых гетероатомов, независимо выбранных из N, O и S;

каждый R⁵ независимо является водородом или замещенной или незамещенной алифатической, ариловой, гетероариловой или гетероциклической группой;

каждый R⁶ независимо является замещенной или незамещенной алифатической, ариловой или гетероариловой группой;

каждый R¹⁰ независимо является алифатическим C₁₋₆, C₆₋₁₀ арилом или -N(R⁴)₂;

m равен 0,1 или 2; и

каждый Z¹ и Z² независимо является гидроксидом, алкокси, арилокси или аралкокси;

или Z¹ и Z² вместе образуют группу, полученную из комплексообразователя бороновой кислоты.

2. Соединение по п.1, *отличающееся* тем, что R является R^c-C(O)-, R^c-O-C(O)-, R^c-N(R^{4c})-C(O)-, R^c-S(O)₂- или R^c-N(R^{4c})-S(O)₂;

R^c выбран из группы, состоящей из алифатического C₁₋₆, фторалифатического C₁₋₆, -R^D, -T¹-R^D, и -T¹-R^{2c};

T¹ является C₁₋₆ алкиленовой цепью, замещенной 0-2 независимо выбранными R^{3a} или R^{3b}, где эта алкиленовая цепь необязательно прервана -C(R⁵)=C(R⁵)-, -C≡C- или -O-.

R^D является замещенной или незамещенной моноциклической, бициклической или трициклической кольцевой системой;

R^{2c} является галогеном, -OR⁵, -SR⁶, -S(O)R⁶, -SO₂R⁶, -SO₂N(R⁴)₂, -N(R⁴)₂, -NR⁴C(O)-R⁵, -NR⁴C(O)N(R⁴)₂, -NR⁴CO₂R⁶, -N(R⁴)SO₂R⁶, -N(R⁴)SO₂N(R⁴)₂, -O-C(O)R⁵, -OC(O)N(R⁴)₂, -C(O)R⁵, -CO₂R⁵ или -C(O)N(R⁴)₂;

каждый R^{3a} независимо выбран из группы, состоящей из -F, -OH, -O(C₁₋₄ алкил), -CN, -N(R⁴)₂, -C(O)(C₁₋₄ алкил), -CO₂H, -CO₂(C₁₋₄ алкил), -C(O)NH₂ и -C(O)-NH(C₁₋₄ алкил);

каждый R^{3b} независимо является алифатическим C₁₋₃, замещенным или незамещенным R^{3a} или R⁷;

каждый R⁷ является замещенной или незамещенной ароматической группой; и

R^{4c} является водородом, C₁₋₄ алкилом, C₁₋₄ фторалкилом или C₆₋₁₀ар(C₁₋₄)алкилом, ариловая часть которого является замещенной или незамещенной.

3. Соединение по п.2, характеризующееся формулой (I-B):

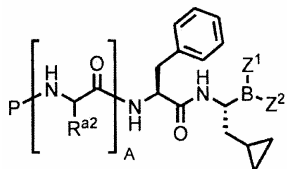

(I-B)

или его фармацевтически приемлемая соль или ангидрид бороновой кислоты.

4. Соединение по п.3, *отличающееся* тем, что A равен 0.

5. Соединение по п.3, *отличающееся* тем, что каждый R^{a2} независимо является алифатическим C₁₋₆, фторалифатическим C₁₋₆ или -(CH₂)_m-CH₂-R^B, и m равен 0 или 1.

6. Соединение по п.5, *отличающееся* тем, что R^B является замещенным или незамещенным фенилом.

7. Соединение по п.3, *отличающееся* тем, что R^D является замещенным у замещаемых кольцевых атомов углерода 0-2R^d и 0-2 R^{8d};

каждый R^d независимо выбран из группы, состоящей из алифатического C₁₋₆, фторалифатического C₁₋₆, галогена, -R^{ld}, -R^{2d}, -T²-R^{ld}, -T²-R^{2d};

T является C₁₋₆ алкиленовой цепью, замещенной 0-2 независимо выбранными R^{3a} или R^{3b}, где эта ал-

киленовая цепь необязательно прервана -C(R⁵)=C(R⁵)-, -C≡C- или -O-;

каждый R^{ld} независимо является замещенным или незамещенным ариловым, гетероариловым, гетероциклическим или циклоалифатическим кольцом;

каждый R^{2d} независимо является -NO₂, -CN, -C(R⁵)=C(R⁵)₂, -C≡C-R⁵, -OR⁵, -SR⁶, -S(O)R⁶, -SO₂R⁶, -SO₂N(R⁴)₂, -N(R⁴)₂, -NR⁴C(O)R⁵, -NR⁴C(O)N(R⁴)₂, -N(R⁴)C(=NR⁴)-N(R⁴)₂, -N(R⁴)C(=NR⁴)-R⁶, -NR⁴CO₂R⁶, -N(R⁴)SO₂R⁶, -N(R⁴)SO₂N(R⁴)₂, -O-C(O)R⁵, -OC(O)N(R⁴)₂, -C(O)R⁵, -CO₂R⁵, -C(O)N(R⁴)₂, -C(O)N(R⁴)-OR⁵, -C(O)N(R⁴)C(=NR⁴)-N(R⁴)₂, -N(R⁴)C(=NR⁴)-N(R⁴)-C(O)R⁵ или -C(=NR⁴)-N(R⁴)₂;

каждый R^a независимо выбран из группы, состоящей из -F, -OH, -O(C₁₋₄ алкил), -CN, -N(R⁴)₂, -C(O)(C₁₋₄ алкил), -CO₂H, -CO₂(C₁₋₄ алкил), -C(O)NH₂ и -C(O)-NH(C₁₋₄ алкил);

каждый R^{3b} независимо является алифатическим C₁₋₃, замещенным или незамещенным R^{3a} или R⁷, или два заместителя R^{3b} у одного атома углерода, взятые вместе с атомом углерода, к которому они присоединены, образуют 3-6-членное циклоалифатическое кольцо;

каждый R⁷ независимо является замещенным или незамещенным ариловым или гетероариловым кольцом;

каждый R^{8d} независимо выбран из группы, состоящей из алифатического C₁₋₄, фторалифатического C₁₋₄, галогена, -OH, -O(алифатический C₁₋₄), -NH₂, -NH(алифатический C₁₋₄) и -N(алифатический C₁₋₄)₂; и

каждый замещаемый кольцевой атом азота в R^D является незамещенным или замещенным -C(O)R⁵, -C(O)N(R⁴)₂, -CO₂R⁶, -SO₂R⁶, -SO₂N(R⁴)₂, алифатическим C₁₋₄, замещенным или незамещенным C₆₋₁₀ арилом или C₆₋₁₀ ар(C₁₋₄)алкилом, ариловая часть которого является замещенной или незамещенной.

8. Соединение по п.3, *отличающееся* тем, что:

каждый насыщенный кольцевой атом углерода в R^D является незамещенным или замещенным =O, R^d или R^{8d};

каждый ненасыщенный кольцевой атом углерода в R^D является незамещенным или замещенным R^d или R^{8d};

каждый R^d независимо выбран из группы, состоящей из алифатического C₁₋₆, фторалифатического C₁₋₆, галогена, -R^{ld}, -R^{2d}, -T²-R^{ld}, -T²-R^{2d};

T² является C₁₋₆ алкиленовой цепью, замещенной 0-2 независимо выбранными R^{3a} или R^{3b}, где эта алкиленовая цепь необязательно прервана -C(R⁵)=C(R⁵)-, -C≡C- или -O-;

каждый R^{ld} независимо является замещенным или незамещенным ариловым, гетероариловым, гетероциклическим или циклоалифатическим кольцом;

каждый R^{2d} независимо является -NO₂, -CN, -C(R⁵)=C(R⁵)₂, -C≡C-R⁵, -OR⁵, -SR⁶, -S(O)R⁶, -SO₂R⁶,

$-\text{SO}_2\text{N}(\text{R}^4)_2$, $-\text{N}(\text{R}^4)_2$, $-\text{NR}^4\text{C}(\text{O})\text{R}^5$, $-\text{NR}^4\text{C}(\text{O})\text{N}(\text{R}^4)_2$,
 $-\text{N}(\text{R}^4)\text{C}(=\text{NR}^4)-\text{N}(\text{R}^4)_2$, $-\text{N}(\text{R}^4)\text{C}(=\text{NR}^4)-\text{R}^6$,
 $-\text{NR}^4\text{CO}_2\text{R}^6$, $-\text{N}(\text{R}^4)\text{SO}_2\text{R}^6$, $-\text{N}(\text{R}^4)\text{SO}_2\text{N}(\text{R}^4)_2$,
 $-\text{O}-\text{C}(\text{O})\text{R}^5$, $-\text{OC}(\text{O})\text{N}(\text{R}^4)_2$, $-\text{C}(\text{O})\text{R}^5$, $-\text{CO}_2\text{R}^3$,
 $-\text{C}(\text{O})\text{N}(\text{R}^4)_2$, $-\text{C}(\text{O})\text{N}(\text{R}^4)-\text{OR}^5$, $-\text{C}(\text{O})\text{N}(\text{R}^4)\text{C}(=\text{NR}^4)-$
 $\text{N}(\text{R}^4)_2$, $-\text{N}(\text{R}^4)\text{C}(=\text{NR}^4)-\text{N}(\text{R}^4)-\text{C}(\text{O})\text{R}^5$ или $-\text{C}(=\text{NR}^4)-$
 $\text{N}(\text{R}^4)_2$;

каждый R^{3a} независимо выбран из группы, состоящей из $-\text{F}$, $-\text{OH}$, $-\text{O}(\text{C}_{1-4}$ алкил), $-\text{CN}$, $-\text{N}(\text{R}^4)_2$, $-\text{C}(\text{O})(\text{C}_{1-4}$ алкил), $-\text{CO}_2\text{H}$, $-\text{CO}_2(\text{C}_{1-4}$ алкил), $-\text{C}(\text{O})\text{NH}_2$ и $-\text{C}(\text{O})-\text{NH}(\text{C}_{1-4}$ алкил);

каждый R^{3b} независимо является алифатическим C_{1-3} , замещенным или незамещенным R^{3a} или R^7 , или два заместителя R^{3b} у одного атома углерода, взятые вместе с атомом углерода, к которому они присоединены, образуют 3-6-членное циклоалифатическое кольцо;

каждый R^7 независимо является замещенным или незамещенным ариловым или гетероарильным кольцом;

каждый R^{8d} независимо выбран из группы, состоящей из алифатического C_{1-4} , фторалифатического C_{1-4} , галогена, $-\text{OH}$, $-\text{O}(\text{алифатический } \text{C}_{1-4})$, $-\text{NH}_2$, $-\text{NH}(\text{алифатический } \text{C}_{1-4})$ и $\text{N}(\text{алифатический } \text{C}_{1-4})_2$; и

каждый замещаемый кольцевой атом азота в R^D является незамещенным или замещенным $-\text{C}(\text{O})\text{R}^5$, $-\text{C}(\text{O})\text{N}(\text{R}^4)_2$, $-\text{CO}_2\text{R}^6$, $-\text{SO}_2\text{R}^6$, $-\text{SO}_2\text{N}(\text{R}^4)_2$, алифатическим C_{1-4} , замещенным или незамещенным C_{6-10} арилом или C_{6-10} ар(C_{1-4})алкилом, ариловая часть которого является замещенной или незамещенной.

9. Соединение по п.3, *отличающееся* тем, что R^D является замещенной или незамещенной моноциклической, бициклической или трициклической кольцевой системой, выбранной из группы, состоящей из фенила, пиридинила, пиримидинила, пирозина, нафтила, бензимидазолила, бензотиазолила, индолила, хинолинила, изохинолинила, хиноксалинила, тетрагидрохинолинила, тетрагидроизохинолинила, тетрагидрохиноксалинила, оксодигидроиндолила, оксодигидробензоксазинила, дигидробензоксазинила, бензофуоропиридила, пиридоиндолила и бензофуоропиразинила.

10. Соединение по п.3, характеризующееся формулой (II):

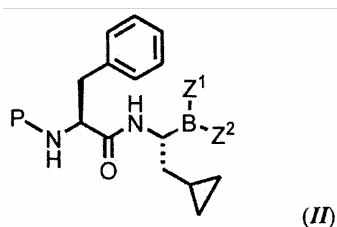

или его фармацевтически приемлемая соль или ангидрид бороновой кислоты, где:

P имеет формулу R^D-SO_2- или $\text{R}^D-\text{C}(\text{O})-$;

R^D является замещенной или незамещенной моноциклической, бициклической или трициклической кольцевой системой, выбранной из группы, состоящей из фенила, пиридинила, пиримидинила, пирозина, нафтила, бензимидазолила, бензотиазолила, индолила, хинолинила, изохинолинила, хиноксалинила, тетрагидрохинолинила, тетрагидроизохинолинила, тетрагидрохиноксалинила, оксодигидроиндолила, оксодигидробензоксазинила, дигидробензоксазинила, бензофуоропиридила, пиридоиндолила и бензофуоропиразинила;

каждый насыщенный кольцевой атом углерода в R^D является незамещенным или замещенным $=\text{O}$, R^d или R^{8d} ;

каждый ненасыщенный кольцевой атом углерода в R^D является незамещенным или замещенным R^d или R^{8d} ;

каждый R^d независимо выбран из группы, состоящей из $-\text{R}^{1d}$, $-\text{R}^{2d}$, $-\text{T}^2-\text{R}^{1d}$ и $-\text{T}^2-\text{R}^{2d}$;

T^2 является алкиленовой цепью C_{1-3} , которая не замещена или замещена R^{3a} или R^{3b} ;

каждый R^{1d} независимо является замещенным или незамещенным ариловым, гетероарильным, гетероциклическим или циклоалифатическим кольцом;

каждый R^{2d} независимо является $-\text{OR}^5$, $-\text{SR}^6$, $-\text{S}(\text{O})\text{R}^6$, $-\text{SO}_2\text{R}^6$, $-\text{SO}_2\text{N}(\text{R}^4)_2$, $-\text{N}(\text{R}^4)_2$, $-\text{NR}^4\text{C}(\text{O})\text{R}^5$, $-\text{NR}^4\text{C}(\text{O})\text{N}(\text{R}^4)_2$, $-\text{OC}(\text{O})\text{R}^5$, $-\text{OC}(\text{O})\text{N}(\text{R}^4)_2$, $-\text{C}(\text{O})\text{R}^5$, $-\text{CO}_2\text{R}^5$ или $-\text{C}(\text{O})\text{N}(\text{R}^4)_2$; и

каждый R^{8d} независимо выбран из группы, состоящей из алифатического C_{1-4} , фторалифатического C_{1-4} , галогена, $-\text{OH}$, $-\text{O}(\text{алифатический } \text{C}_{1-4})$, $-\text{NH}_2$, $-\text{NH}(\text{алифатический } \text{C}_{1-4})$ и $-\text{N}(\text{алифатический } \text{C}_{1-4})_2$;

11. Соединение по п.10, *отличающееся* тем, что R^d имеет формулу $-\text{Q}-\text{R}^E$;

Q является $-\text{O}-$, $-\text{NH}-$, $-\text{S}(\text{O})-$, $-\text{S}(\text{O})_2-$, $-\text{C}(\text{O})$ или $-\text{CH}_2-$; и

R^E является замещенным или незамещенным ариловым, гетероарильным, гетероциклическим или циклоалифатическим кольцом.

12. Соединение по п.10, *отличающееся* тем, что R^D является фенилом, пиридинилом, пиримидинилом или пирозинилом, который замещен заместителем формулы $-\text{O}-\text{R}^E$, и R^E является замещенным или незамещенным фенилом, пиридинилом, пирозинилом, пиримидинилом, хинолинилом, бензотиазолилом, бензимидазолилом или индолилом.

13. Соединение по п.10, *отличающееся* тем, что: R^D является фенилом, замещенным 0-1 R^d ; и

R^d является замещенным или незамещенным ариловым, гетероарильным, гетероциклическим или циклоалифатическим кольцом.

14. Соединение по п.13, *отличающееся* тем, что: R является R^D-SO_2- ;

R^D является фенилом, замещенным 1 R^d ;

R^d является замещенным или незамещенным оксазолилом, тиазолилом или имидазолилом;

где при наличии замещения R^d замещен 1 R^{dd} ; и

R^{dd} является метилом, этилом, трифторметилом, хлором или фтором.

15. Соединение по п.10, *отличающееся* тем, что:

R является R^D-SO_2- ;

R^D является фенилом, замещенным -O- R ,

R^E является замещенным или незамещенным пиридинилом, пиазанилом, пиримидинилом, хинолином, бензотиазолилом, бензимидазолилом или индолилом;

где при наличии замещения R^E замещен в 1-2 случаях R^{dd} ; и

каждый R^{dd} независимо является алифатическим C_{1-4} , фторалифатическим C_{1-4} или галогеном.

16. Соединение по п.15, *отличающееся* тем, что:

R^E является замещенным или незамещенным пиридинилом;

где при наличии замещения R^E замещен в 1 случае R^{dd} ; и

R^{dd} является метилом, этилом, трифторметилом, хлором или фтором.

17. Соединение по п.10, *отличающееся* тем, что:

R является R^D-SO_2- ;

R^D является фенилом, замещенным -O- R^E ,

R^E является замещенным или незамещенным пиридинилом, пиазанилом или пиримидинилом;

где при наличии замещения R^E замещен в 1-2 случаях R^{dd} ; и

каждый R^{dd} независимо является алифатическим C_{1-4} , фторалифатическим C_{1-4} или галогеном.

18. Соединение по п.17, *отличающееся* тем, что:

R^E является замещенным или незамещенным пиридинилом;

где при наличии замещения R^E замещен в 1 случае R^{dd} ; и

R^{dd} является метилом, этилом, трифторметилом, хлором или фтором.

19. Фармацевтическая композиция, включающая соединение по любому из п.п.1-18 и фармацевтически приемлемый наполнитель или разбавитель.

20. Соединение по любому из п.п.1-18 для применения при лечении рака у пациента, нуждающегося в таком лечении.

21. Соединение по п.20, *отличающееся* тем, что рак выбран из группы, состоящей из множественной миеломы, лимфомы мантийных клеток, фолликулярной лимфомы, амилоидоза, рака головы и шеи, саркомы мягких тканей, немелкоклеточного рака легких и рака предстательной железы.

22. Фармацевтическая композиция для лечения рака у пациента, нуждающегося в таком лечении, включающая соединение по любому из п.п.1-18 в качестве активного компонента, и фармацевтически приемлемый наполнитель или разбавитель.

23. Фармацевтическая композиция по п.22, *отличающаяся* тем, что рак выбран из группы, состоящей из множественной миеломы, лимфомы мантийных клеток, фолликулярной лимфомы, амилоидоза, рака головы и шеи, саркомы мягких тканей, немелкоклеточного рака легких и рака предстательной железы.

24. Применение соединения по любому из п.п.1-18 для приготовления фармацевтической композиции для лечения рака.

25. Применение по п.24, *отличающееся* тем, что рак выбран из группы, состоящей из множественной миеломы, лимфомы мантийных клеток, фолликулярной лимфомы, амилоидоза, рака головы и шеи, саркомы мягких тканей, немелкоклеточного рака легких и рака предстательной железы.

26. Применение эффективного количества соединения по любому из п.п.1-18 для лечения рака у пациента, нуждающегося в таком лечении.

27. Применение по п.26, *отличающееся* тем, что рак выбран из группы, состоящей из множественной миеломы, лимфомы мантийных клеток, фолликулярной лимфомы, амилоидоза, рака головы и шеи, саркомы мягких тканей, немелкоклеточного рака легких и рака предстательной железы.

28. соединение по п.1 которое выбирают из:
 ((1R)-2-циклопропил-1-[[2S)-3-фенил-2-([4-(пиридин-2-илокси)фенил]сульфонил)амино]пропаноил]амино}этил)бороновая кислота.

((1R)-2-циклопропил-1-[[2S)-3-фенил-2-([4-(пиридин-3-илокси)фенил]сульфонил)амино]пропаноил]амино}этил)бороновая кислота
{(1R)-2-циклопропил-1-[[2S)-2-[[6-морфолин-4-илпиридин-3-ил]сульфонил]амино]-3-фенилпропаноил]амино}этил} бороновая кислота
[(1R)-1-((2S)-2-[(1,3-бензотиазол-6-илсульфонил)амино]-3-фенилпропаноил)амино]-2-циклопропилэтил} бороновая кислота
((1R)-2-циклопропил-1-[[2S)-2-([3-(2-метил-1,3-тиазол-4-ил)фенил]сульфонил)амино]-3-фенилпропаноил]амино}этил)бороновая кислота
((1R)-2-циклопропил-1-[[2S)-2-([4-(1,3-оксазол-5-ил)фенил]сульфонил)амино]-3-фенилпропаноил]амино}этил)бороновая кислота
{(1R)-2-циклопропил-1-[[2S)-3-фенил-2-([3-([5-(трифторметил)пиридин-2-ил]окси)фенил]сульфонил)амино]пропаноил]амино}этил} бороновая кислота
{(1R)-2-циклопропил-1-[[2S)-2-[[6-феноксипиридин-3-ил]сульфонил]амино]-3-фенилпропаноил]амино}этил} бороновая кислота
[(1R)-2-циклопропил-1-((2S)-2-[(2,5-дихлорбензоил)амино]-3-

фенилпропаноил}амино)этил]бороновая кислота
{(1R)-2-циклопропил-1-[(2S)-2-[(1-метил-1H-индол-4-ил)сульфонил]амино]-3-фенилпропаноил}амино)этил]бороновая кислота
{(1R)-2-циклопропил-1-[(2S)-2-[(4-метил-3,4-дигидро-2H-1,4-бензоксазин-6-ил)сульфонил]амино]-3-фенилпропаноил}амино)этил]бороновая кислота
[(1R)-2-циклопропил-1-[(2S)-3-фенил-2-[(пиразин-2-илкарбонил)амино]пропаноил}амино)этил]бороновая кислота
{(1R)-2-циклопропил-1-[(2S)-2-[(1-метил-2-оксо-2,3-дигидро-1H-индол-5-ил)сульфонил]амино]-3-фенилпропаноил}амино)этил]бороновая кислота
((1R)-2-циклопропил-1-[(2S)-3-фенил-2-([4-(пиридин-4-илокси)фенил]сульфонил)амино]пропаноил}амино)этил]бороновая кислота
{(1R)-1-[(2S)-2-[(6-хлор-3-оксо-3,4-дигидро-2H-1,4-бензоксазин-7-ил)сульфонил]амино]-3-фенилпропаноил}амино)-2-циклопропилэтил]бороновая кислота
((1R)-2-циклопропил-1-[(2S)-3-фенил-2-([3-(пиридин-2-илкарбонил)фенил]сульфонил)амино]пропаноил}амино)этил]бороновая кислота
[(1R)-2-циклопропил-1-[(2S)-2-[(изохинолин-5-илсульфонил)амино]-3-фенилпропаноил}амино)этил]бороновая кислота
((1R)-2-циклопропил-1-[(2S)-3-фенил-2-([4-(пиридин-3-илсульфинил)фенил]сульфонил)амино]пропаноил}амино)этил]бороновая кислота
((1R)-2-циклопропил-1-[(2S)-3-фенил-2-([4-(пиридин-3-илсульфонил)фенил]сульфонил)амино]пропаноил}амино)этил]бороновая кислота
((1R)-2-циклопропил-1-[(2S)-3-фенил-2-([4-(пиридин-3-иламино)фенил]сульфонил)амино]пропаноил}амино)этил]бороновая кислота
[(1R)-1-[(2S)-2-([1]бензофуоро[2,3-b]пиридин-6-илсульфонил)амино]-3-фенилпропаноил}амино)-2-циклопропилэтил]бороновая кислота
((1R)-2-циклопропил-1-[(2S)-3-фенил-2-([4-(пиридин-2-иламино)фенил]сульфонил)-амино]пропаноил}амино)этил]бороновая кислота
((1R)-2-циклопропил-1-[(2S)-3-фенил-2-([4-(пиридин-4-иламино)фенил]сульфонил)амино]пропаноил}амино)этил]бороновая кислота
((1R)-2-циклопропил-1-[(2S)-3-фенил-2-([4-(хинолин-3-илокси)фенил]сульфонил)амино]пропаноил}амино)этил]бороновая кислота
((1R)-1-[(2S)-2-([4-(1,3-бензотиазол-5-илокси)-фенил]сульфонил)-амино]-3-фенилпропаноил}амино)-2-циклопропил-этил]бороновая кислота
((1R)-2-циклопропил-1-[(2S)-2-([4-(1H-бензимидазол-5-илокси)фенил]сульфонил)амино]-3-фенилпропаноил}амино)-2-циклопропилэтил]бороновая кислота
((1R)-2-циклопропил-1-[(2S)-2-([4-(1H-имидазол-5-ил)-фенил]сульфонил)амино]-3-фенилпропаноил}амино)этил]бороновая кислота
((1R)-2-циклопропил-1-[(2S)-2-([4-(1H-индол-5-илокси)-фенил]сульфонил)амино]-3-фенилпропаноил}амино)этил]бороновая кислота
{(1R)-2-циклопропил-1-[(2S)-2-[(2-феноксипиримидин-5-ил)сульфонил]амино]-3-фенилпропаноил}амино)этил]бороновая кислота
((1R)-2-циклопропил-1-[(2S)-3-фенил-2-([4-(пиримидин-2-илокси)фенил]сульфонил)амино]пропаноил}амино)этил]бороновая кислота
{(1R)-2-циклопропил-1-[(2S)-2-[(5-феноксипиразин-2-ил)сульфонил]амино]-3-фенилпропаноил}амино)этил]бороновая кислота
((1R)-2-циклопропил-1-[(2S)-3-фенил-2-([4-(пиразин-2-илокси)-фенил]сульфонил)амино]пропаноил}амино)этил]бороновая кислота
{(1R)-2-циклопропил-1-[(2S)-2-[(5-феноксипиридин-2-ил)сульфонил]амино]-3-фенилпропаноил}амино)этил]бороновая кислота
или цитратный эфир, пинандиоловый эфир или эфир D-манитола любого из этих соединений.

(13) В (11) 29783

(51) C10G 3/00 (2006.01)
C10G 45/00 (2006.01)

(21) 2011/1546.1

(22) 16.10.2009

(31) MI2008A001868

(32) 22.10.2008

(33) IT

(85) 16.05.2011

(86) PCT/IB2009/007158, 16.10.2009

(72) БАЛДИРАГИ, Франко (ИТ); ДЖАНЗИРОЛИ, Сильвия (ИТ); ФАРАЧИ, Джованни (ИТ); РИСПОЛИ, Джакомо (ИТ)

(73) ЭНИ С.п.А. (ИТ)

(74) Тагбергенова Модангуль Маруповна; Тагбергенова Алма Таишевна; Касабекова Найля Ертисовна

(54) **СПОСОБ ПОЛУЧЕНИЯ УГЛЕВОДОРОДНЫХ КОМПОЗИЦИЙ И УГЛЕВОДОРОДНАЯ КОМПОЗИЦИЯ, ПОЛУЧЕННАЯ ЭТИМ СПОСОБОМ**

(57) 1. Способ получения углеводородных композиций, включающий гидроочистку:

- компонента (А) - газойля в количестве от 20 до 95 масс.%,

- компонента (А1) - бензина в количестве от 1 до 40 масс.%,

- компонента (В) биологического происхождения в количестве от 4 до 60 масс.%, причем все процентные содержания отнесены к общей массе суммы всех компонентов, *отличающийся* тем, что компонент (А1) - бензин характеризуется Т95, измеренной согласно ASTM D86, не выше 220°C, плотностью от 855 до 910 кг/м³, содержанием ароматических соединений более 50 масс.% относительно общей массы бензина, температурой помутнения (ТП) ниже -40°C и компонент (А) - газойль выбирают из газойлей, полученных из первичной перегонки, газойлей, полученных из процессов конверсии, и их смесей.

2. Способ по п.1, *отличающийся* тем, что включает гидроочистку смеси, содержащей:

- компонент (А) - газойль в количестве от 20 до 95 масс.%,

- компонент (А1) - бензин в количестве от 1 до 40 масс.%,

- компонент (В) биологического происхождения, содержащий сложные эфиры жирных кислот, возможно включающий свободные жирные кислоты; количество биологического компонента составляет от 4 до 60 масс.%,

причем все процентные содержания отнесены к общей массе суммы всех компонентов.

3. Способ по п.1 или 2, *отличающийся* тем, что компоненты (А), (А1) и (В) смешивают и полученную смесь подают на гидроочистку.

4. Способ по п.1 или 2, *отличающийся* тем, что смешивание компонентов (А), (А1) и (В) осуществляют в реакторе гидроочистки, причем газойль, бензин и биологический компонент подают по отдельности в головную часть реактора и/или в различные точки реактора, или, в случае последовательного соединения реакторов, между этими реакторами.

5. Способ по п.1 или 2, *отличающийся* тем, что компонент-газойль и компонент-бензин подают в головную часть реактора, а компонент биологического происхождения подают в различные точки реактора.

6. Способ по п.1 или 2, *отличающийся* тем, что смесь, состоящую из двух компонентов или из всех трех компонентов, подают в головную часть реактора, а часть компонента (А) и/или часть компонента (А1), и/или часть компонента (В) подают по отдельности в различные точки реактора.

7. Способ по п.1 или 2, *отличающийся* тем, что газойли из процессов конверсии выбирают из легко-го рециклового газойля ЛРГ, газойлей, полученных из термической конверсии, газойлей, полученных из конверсии остатков, и их смесей.

8. Способ по п.1 или 2, *отличающийся* тем, что смесь, подвергаемая гидроочистке, содержит газойль в количестве от 40 до 80 масс.%, бензин в количестве от 1 до 40 масс.%, биологический компонент в количестве от 20 до 60 масс.%, причем все процентные содержания отнесены к общей массе суммы всех компонентов.

9. Способ по п.1 или 2, *отличающийся* тем, что после стадии гидроочистки вводят присадки.

10. Способ по п.1 или 2, *отличающийся* тем, что компонент (В) биологического происхождения представляет собой смесь, содержащую сложные эфиры жирных кислот, возможно включающую свободные жирные кислоты.

11. Способ по п.10, *отличающийся* тем, что смесь (В) биологического происхождения представляет собой смесь растительного или животного происхождения.

12. Способ по п.10 или 11, *отличающийся* тем, что сложные эфиры жирных кислот, содержащиеся в смесях биологического происхождения, представляют собой триглицериды жирных кислот, в которых углеводородная цепь жирной кислоты содержит 12-24 атомов углерода и является моно- или полиненасыщенной.

13. Способ по п.10, 11 или 12, *отличающийся* тем, что смеси биологического происхождения могут быть выбраны из растительных масел, растительных жиров, животных жиров, рыбьего жира или их смесей.

14. Способ по п.13, *отличающийся* тем, что растительные масла или жиры, возможно выделенные из растений, полученных селекцией с генетическим воздействием, выбирают из масел, таких как подсолнечное масло, рапсовое масло, каноловое масло, пальмовое масло, соевое масло, конопляное масло, оливковое масло, льняное масло, горчичное масло, арахисовое масло, касторовое масло, кокосовое масло, масло ятрофы, масло виролы, масло из водорослей, масла или жиры, содержащиеся в древесине хвойных пород («галловое масло»), масла или жиры, возвращаемые из пищевой промышленности, и их смеси, а животные масла или жиры выбирают из жиров, таких как свиное сало, свиной жир, твердый животный жир, молочные жиры, масла или жиры, возвращаемые из пищевой промышленности, и их смеси.

15. Способ по п.1 или 2, *отличающийся* тем, что при гидроочистке компонент (А) - газойль выбирают из газойлей, полученных из первичной перегонки, газойлей, полученных из процессов конверсии, и их смесей.

16. Способ по п.15, *отличающийся* тем, что компонент (А) выбирают из легкого рециклового газойля ЛРГ, газойлей, полученных из термической конверсии, газойлей, полученных из конверсии остатков, и их смесей.

17. Способ по п.16, *отличающийся* тем, что газойли, полученные из конверсии остатков, получают в способах с неподвижным слоем, кипящим слоем и суспензионным способом.

18. Способ по п.7, *отличающийся* тем, что компонент (А1) - бензин имеет Т95 не выше 240°C.

19. Смесь по п.7, 9, или 18, *отличающийся* тем, что бензин выбирают из бензинов, получаемых из каталитических процессов, бензинов, получаемых из процесса риформинга, и их смесей.

20. Способ по п.19, *отличающийся* тем, что бензин выбирают из тяжелых бензинов ККПС, как таковых или десульфуризированных, тяжелых бензинов реформинга или их смесей.

21. Способ по п.1, 2 или 11, *отличающийся* тем, что компонент (А) представляет собой ЛРГ (легкий рецикловый газойль) в количестве от 30 до 70 масс.%, компонент (А1) выбирают из HCN или тяжелого бензина реформинга в количестве от 1 до 20 масс.% и компонент биологического происхождения составляет от 20 до 50 масс.%, все процентные содержания отнесены к общей массе суммы всех компонентов.

22. Способ по п.1 или 2, *отличающийся* тем, что дополнительно включает введение присадок для улучшения свойств при низких температурах, противопенивающих агентов, присадок для улучшения центанового числа, антикоррозионных средств, моющих средств, присадок для улучшения смазывающих свойств, антиоксидантов, препятствующих износу присадок, антистатиков.

23. Способ по п.1 или 2, *отличающийся* тем, что гидроочистку осуществляют в присутствии водорода и катализатора гидроочистки, содержащего носитель и один или более металлов, выбранных из металлов группы VIII и группы VIB.

24. Способ по п.23, *отличающийся* тем, что носитель катализатора гидроочистки выбирают из оксида алюминия, диоксида кремния, диоксида циркония, диоксида титана, цеолита, смешанных оксидов или их смесей.

25. Способ по п.23, *отличающийся* тем, что металл или металлы, входящие в состав катализатора гидроочистки, выбирают из Pd, Pt, Ni или из пар металлов Ni-Mo, Ni-W, Co-Mo и Co-W.

26. Способ по п.23, *отличающийся* тем, что катализатор гидроочистки выбирают из каталитических композиций Ni-Mo-P на цеолите и Pd/цеолит.

27. Способ по п.1 или 2, *отличающийся* тем, что гидроочистку осуществляют в реакционной зоне, включающей один или более слоев катализатора, в одном или более реакторах.

28. Способ по п.23 или 27, *отличающийся* тем, что гидроочистку осуществляют в реакционной зоне, включающей один или более слоев катализатора, содержащих одинаковые или различные катализаторы гидроочистки.

29. Способ по п.1 или 2, *отличающийся* тем, что гидроочистку осуществляют при температуре от 320 до 420°C.

30. Способ по п.29, *отличающийся* тем, что гидроочистку осуществляют при температуре от 340 до 380°C.

31. Способ по п.1, 2 или 29, *отличающийся* тем, что гидроочистку осуществляют при давлении от 5 до 10 МПа (от 50 до 100 бар).

32. Способ по п.31, *отличающийся* тем, что гидроочистку осуществляют при давлении от 7 до 10 МПа (от 70 до 100 бар).

33. Способ по п.1, 2, 29 или 31, *отличающийся* тем, что гидроочистку осуществляют при ЧОСЖ (часовая объемная скорость жидкости) от 0,5 до 2 ч⁻¹.

34. Способ по п.1, 2, 31 или 33, *отличающийся* тем, что гидроочистку осуществляют при отношении H₂/сырье от 200 до 1000 норм.л/л.

35. Способ по п.23, *отличающийся* тем, что катализаторы на основе Ni-Mo, Ni-W, Co-Mo и Co-Wo сульфуритуют перед использованием.

36. Способ по п.1 или 2, *отличающийся* тем, что компонент биологического происхождения подвергают предварительной обработке перед гидроочисткой, при этом указанную предварительную обработку осуществляют путем адсорбции, обработки ионообменными смолами или промывки слабой кислотой.

37. Углеводородная композиция (С), полученная по одному или более предшествующим пунктам, имеющая цетановое число более 50, 820-845 кг/м³, содержание полиароматических соединений менее 1 масс.% относительно общей массы углеводородной композиции и общее содержание ароматических соединений менее 20 масс.% относительно общей массы композиции.

(13) В (11) 29784

(51) C10G 19/00 (2006.01)

(21) 2013/1544.1

(22) 01.09.2011

(31) 12/888,049

(32) 22.09.2010

(33) US

(85) 19.04.2013

(86) PCT/US2011/050159, 01.09.2011

(72) Литц, Кайл Е. (US); ВРИЛАНД, Дженнифер, Л. (US); РАНКИН, Джонатан, П. (US); ДЕЛЭНСИ, Томас, В. (US); ТОМПСОН, Тимоти, А. (US)

(73) ОТЕРРА, ИНК. (US)

(74) Тусупова Меруерт Кырыкбаевна; Дюсенов Еркебулан Рамазанович

(54) **РЕАКЦИОННЫЙ СПОСОБ СНИЖЕНИЯ СОДЕРЖАНИЯ ГЕТЕРОАТОМОВ, УМЕНЬШЕНИЯ ОБЩЕГО КИСЛОТНОГО ЧИСЛА И УВЕЛИЧЕНИЯ ПЛОТНОСТИ В ГРАДУСАХ АНИ ОКИСЛЕННОЙ, СОДЕРЖАЩЕЙ ГЕТЕРОАТОМЫ УГЛЕВОДОРОДНОЙ ФРАКЦИИ (ВАРИАНТЫ) И РЕАКЦИОННАЯ СИСТЕМА**

(57) 1. Реакционный способ снижения содержания гетероатомов, уменьшения общего кислотного числа и увеличения плотности в градусах АНИ (Американского нефтяного института) окисленной(ых), содержащей(их) гетероатомы исходной(ых) углеводородной(ых) фракции(й), включающий:

предоставление окисленной(ых), содержащей(их) гетероатомы исходной(ых) углеводородной(ых) фракции(й) через загрузочное отверстие;

предоставление области контакта, причем в области контакта функционально расположены по меньшей мере одно едкое вещество и активатор селективности;

приведение в контакт окисленной(ых), содержащей(их) гетероатомы исходной(ых) углеводородной(ых) фракции(й) в области контакта с по меньшей мере одним едким веществом и активатором селективности;

получение по существу неионного углеводородного продукта(ов), имеющего(их) содержание гетероатомов меньше, чем в окисленной(ых), содержащей(их) гетероатомы исходной(ых) углеводородной(ых) фракции(ях), которые поступают через загрузочное отверстие, и сульфатной соли; и

удаление по существу неионных углеводородных продуктов, имеющих содержание гетероатомов меньше, чем в окисленной(ых), содержащей(их) гетероатомы исходной(ых) углеводородной(ых) фракции(ях), которые поступают через загрузочное отверстие из области контакта в выпускное отверстие.

2. Способ по п.1, где в загрузочное отверстие поступают окисленная(ые), содержащая(ие) гетероатомы исходная(ые) углеводородная(ые) фракция(и) независимо или в виде смеси, включающей окисленную(ые), содержащую(ие) гетероатомы исходную(ые) углеводородную(ые) фракцию(и) и активатор селективности, где окисленная(ые), содержащая(ие) гетероатомы исходная(ые) углеводородная(ые) фракция(и) объединяются с активатором селективности для приведения в контакт по меньшей мере с одним едким соединением, где окислен-

ная(ые), содержащая(ие) гетероатомы исходная(ые) углеводородная(ые) фракция(и) реагируют с по меньшей мере одним едким соединением и активатором селективности так, что в результате образуются по существу неионные углеводородные продукты, имеющие содержание гетероатомов меньше, чем в окисленной(ых), содержащей(их) гетероатомы исходной(ых) углеводородной(ых) фракции(ях), которые поступали через загрузочное отверстие.

3. Способ по п.1, где по меньшей мере одно едкое соединение содержит смесь едких соединений.

4. Способ по п.3, где смесь едких соединений закреплена на оксиде инертного металла.

5. Способ по п.3, где смесь едких соединений представляет собой расплавленную жидкость.

6. Способ по п.3, где смесь едких соединений представляет собой расплавленную смесь.

7. Способ по п.1, где едкий компонент зоны реакции включает неорганические соединения, которые проявляют основные свойства.

8. Способ по п.7, где едкий компонент зоны реакции включает неорганические оксиды элементов из групп IA и IIA.

9. Способ по п.8, где едкий компонент зоны реакции включает неорганические гидроксиды элементов групп IA и IIA.

10. Способ по п.8, где едкий компонент зоны реакции включает смеси оксидов и гидроксидов элементов групп IA и IIA.

11. Способ по п.8, где едкий компонент зоны реакции включает расплавленные гидроксиды элементов групп IA и IIA.

12. Способ по п.8, где едкий компонент зоны реакции включает смесь гидроксидов указанных элементов.

13. Способ по п.8, где едкий компонент зоны реакции включает Li_2O , Na_2O , K_2O , Rb_2O , Cs_2O , Fr_2O , BeO , MgO , CaO , SrO , BaO и тому подобное и их смеси или их расплавленные смеси.

14. Способ по п.9, где едкий компонент зоны реакции включает LiOH , NaOH , KOH , RbOH , CsOH , FrOH , $\text{Be}(\text{OH})_2$, $\text{Mg}(\text{OH})_2$, $\text{Ca}(\text{OH})_2$, $\text{Sr}(\text{OH})_2$, $\text{Ba}(\text{OH})_2$ и/или их смеси.

15. Способ по п.1, дополнительно включающий компонент носителя.

16. Способ по п.15, где компонент носителя включает инертный или активный неорганический оксид.

17. Способ по п.15, где компонент носителя включает пористый носитель, выбранный из группы, содержащей тальк или неорганические оксиды.

18. Способ по п.16, где неорганические оксиды представляют собой оксиды элементов групп 2, 3, 4, 5, 13, 14, 15 и 16 Периодической таблицы химических элементов.

19. Способ по п.18, где неорганические оксиды выбраны из группы, включающей: диоксид кремния,

оксид алюминия и также смешанные оксиды двух элементов и соответствующие смеси оксидов.

20. Способ по п.18, где неорганические оксиды выбраны из группы, включающей: MgO, ZrO₂, TiO₂ или CaO и/или их смеси.

21. Способ по п.1, где компонент носителя имеет удельную площадь поверхности в интервале от 10 до 1000 м²/г, объем пор в интервале от 0,1 до 5 мл/г и средний размер частиц в интервале от 0,1 до 10 см.

22. Способ по п.1, где компонент носителя имеет удельную площадь поверхности в интервале от 0,5 до 500 м²/г, объем пор в интервале от 0,5 до 3,5 мл/г и средний размер частиц в интервале от 0,5 до 3 см.

23. Способ по п.1, где компонент носителя имеет удельную площадь поверхности в интервале от 200 до 400 м²/г, объем пор в интервале от 0,8 до 3,0 мл/г.

24. Способ по п.1, где активатор селективности включает: органический спирт, ROH, где R представляет собой C1-C18 алкильную, арильную или алкенильную группу, которая генерирует по существу неионизированный углеводородный продукт.

25. Способ по п.24, где продукт является по существу нерастворимым в едком веществе и способен покидать выпускное отверстие с углеводородной фазой.

26. Реакционный способ снижения содержания гетероатомов, уменьшения общего кислотного числа и увеличения плотности в градусах АНИ окисленной(ых), содержащей(их) гетероатомы исходной(ых) углеводородной(ых) фракции(й), включающий:

предоставление окисленной(ых), содержащей(их) гетероатомы исходной(ых) углеводородной(ых) фракции(й) через загрузочное отверстие;

предоставление области контакта, причем в области контакта функционально расположена расплавленная смесь гидроксида натрия, гидроксида калия и этиленгликоля;

приведение в контакт окисленной(ых), содержащей(их) гетероатомы исходной(ых) углеводородной(ых) фракции(й) в области контакта с гидроксидом натрия, гидроксидом калия и этиленгликолем;

получение по существу неионного углеводородного продукта(ов), имеющего(их) содержание гетероатомов меньше, чем у окисленной(ых), содержащей(их) гетероатомы исходной(ых) углеводородной(ых) фракции(й), которые поступали через загрузочное отверстие; и уменьшение общего кислотного числа и увеличение плотности в градусах АНИ;

получение сульфатной соли; и

удаление по существу неионных углеводородных продуктов через выходное отверстие.

27. Реакционный способ снижения содержания гетероатомов, уменьшения общего кислотного числа и увеличения плотности в градусах по АНИ окисленной(ых), содержащей(их) гетероатомы исходной(ых) углеводородной(ых) фракции(й), включающий:

предоставление окисленной(ых), содержащей(их) гетероатомы исходной(ых) углеводородной(ых) фракции(й) через загрузочное отверстие;

предоставление области контакта, причем в области контакта функционально расположена расплавленная смесь гидроксида натрия и гидроксида калия и метанола;

приведение в контакт окисленной(ых), содержащей(их) гетероатомы исходной(ых) углеводородной(ых) фракции(й) в области контакта с гидроксидом натрия, гидроксидом калия и метанолом;

получение по существу неионных углеводородных продуктов, имеющих содержание гетероатомов меньше, чем у окисленной(ых), содержащей(их) гетероатомы исходной(ых) углеводородной(ых) фракции(й), которые поступали через загрузочное отверстие и сульфатной соли; и уменьшение общего кислотного числа, и увеличение плотности в градусах АНИ; и

удаление по существу неионных углеводородных продуктов через выходное отверстие.

28. Реакционная система снижения содержания гетероатомов, уменьшения общего кислотного числа, и увеличения плотности в градусах по АНИ окисленной(ых), содержащей(их) гетероатомы исходной(ых) углеводородной(ых) фракции(й), включающая:

окисленную, содержащую гетероатомы исходную углеводородную фракцию;

реакционный сосуд, выполненный с наличием первого загрузочного отверстия для приема окисленной, содержащей гетероатомы углеводородной фракции и второго загрузочного отверстия для приема потока едкого вещества и активатора селективности;

область контакта реакционного сосуда, в котором окисленная, содержащая гетероатомы исходная углеводородная фракция приводится в контакт с потоком едкого вещества и активатора селективности;

первое выходное отверстие, присоединенное к реакционному сосуду для приема по существу углеводородного продукта, свободного от гетероатома; и

второе выходное отверстие, присоединенное к реакционному сосуду для приема сульфатной соли.

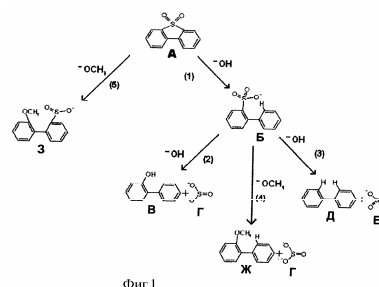

Фиг.1

- (13) В (11) 29785
 (51) **C10G 27/10** (2006.01)
 (21) 2013/1670.1
 (22) 31.10.2008
 (31) 61/039,619
 (32) 26.03.2008
 (33) US
 (72) ЛИТЦ, Кайл, Е. (US); ДЖОРДАН Трэйси М. (US); РОССЕТТИ Марк Н. (US); ЛУГРАН Энтони Дж. (US); ВРИЛАНД Дженнифер Л. (US)
 (73) ОТЕРРА, ИНК. (US)
 (74) Тусупова Меруерт Кырыкбаевна
 (54) **КАТАЛИЗИРУЮЩИЙ СУЛЬФООКИСЛЕНИЕ РЕАГЕНТ**
 (57) 1. Катализирующий сульфоокисление реагент, включающий:

агент фазового переноса/растворитель;

катализатор, включающий комплекс металла, представленный общей формулой $M_mO_n(OR)_n$, растворенный в агенте фазового переноса/растворителе, где М представляет собой комплекс металла, R представляет собой углеродную группу, имеющую по меньшей мере 3 атома углерода и по меньшей мере одну группу OH, где m и n могут независимо представлять собой целые числа от 1 до 8;

и окислитель, растворенный в агенте фазового переноса/растворителе.

2. Реагент по п.1, где катализатор содержит: бис(полиол)оксотитан (IV).

3. Реагент по п.2, где катализатор выбран из группы, состоящей из бис(глицерин)оксотитана (IV), бис(этиленгликоль)оксотитана (IV), бис(эритрит)оксотитана (IV), бис(сорбит)оксотитана (IV) и их смесей.

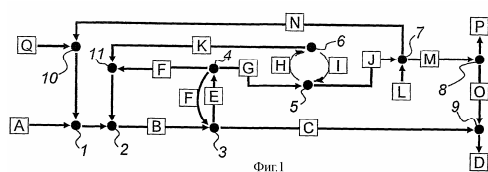

- (13) В (11) 29786
 (51) **C10G 45/16** (2006.01)
C10G 47/26 (2006.01)
C10G 49/12 (2006.01)
C10G 65/14 (2006.01)
C10G 67/16 (2006.01)
C10G 69/14 (2006.01)
 (21) 2013/1556.1
 (22) 27.10.2011
 (31) MI2010A001999
 (32) 27.10.2010
 (33) IT

- (85) 20.05.2013
 (86) PCT/EP2011/068842, 27.10.2011
 (72) РИСПОЛИ, Джакомо Фернандо (IT); БЕЛЛУССИ, Джузеппе (IT)
 (73) ЭНИ С.П.А. (IT)
 (74) Болотов Юрий Альбертович; Кульжамбекова Сауле Даниаровна; Пастухова Ольга Васильевна; Наурузова Гульжихан Хакимовна
 (54) **СПОСОБ ПЕРЕРАБОТКИ СЫРОЙ НЕФТИ**

(57) 1. Способ переработки сырой нефти, включающий установку для разделения сырой нефти, состоящую по меньшей мере из одной установки перегонки под атмосферным давлением для разделения на различные фракции, установок для конверсии полученных тяжелых фракций, установок для улучшения качества некоторых фракций, полученных посредством воздействия на химический состав их компонентов, и установок для удаления нежелательных компонентов, отличающийся тем, что наиболее тяжелая фракция, остаток атмосферной перегонки, направляется в установку для конверсии, содержащую по меньшей мере один реактор гидроконверсии в шламовой фазе или типа с кипящим слоем, в который водород или смесь водорода и H_2S вводится в присутствии нанодисперсного катализатора гидрирования, при этом указанная установка для конверсии заменяет секцию перегонки под давлением.

2. Способ по п.1, в котором нанодисперсный катализатор гидрирования основан на сульфиде Mo и/или Fe, и/или W, и/или Cr, и/или Ni, и/или Co, или их смесях.

3. Способ по п.1, в котором, когда реактор гидроконверсии является реактором типа с кипящим слоем также присутствует подходящий гетерогенный сокатализатор гидроконверсии на носителе.

4. Способ по п.1, в котором, когда реактор гидроконверсии находится в шламовой фазе, также присутствует подходящий гетерогенный сокатализатор гидроконверсии на носителе.

5. Способ по п.п.3 и 4, в котором сокатализатор содержит частицы нанометрических или микронных размеров и выбран из катализаторов крекинга и/или денитрации.

6. Способ по п.1 или 4, в котором остаток перегонки направляется в один или более реакторов гидроконверсии с кипящим слоем, вытекающий поток из указанного реактора(ов) направляется на стадию разделения, на которой жидкая фракция отделяется, и содержащийся нанодисперсный катализатор рециркулирует в указанный реактор(ы).

7. Способ по п.1, в котором остаток перегонки направляется по меньшей мере в один реактор гидроконверсии с накоплением плотного слоя в шламовой фазе, в который включена одна или несколько фаз отпарки с соответственно горячим газом отпар-

ки для того, чтобы получить продукты конверсии в паровой фазе.

8. Способ по п.1, в котором остаток перегонки направляется в реактор гидроконверсии с накоплением плотного слоя в шламовой фазе типа пузырьковой колонны в присутствии катализатора на основе молибдена для того, чтобы получить продукты конверсии в паровой фазе непосредственно в реакторе.

9. Способ по п.1, в котором остаток перегонки направляется в реактор гидроконверсии, где продукты, имеющие точку кипения выше, чем 380°C, полученные посредством частичной конденсации газовой фазы на выходе указанного реактора, перед или после отделения неконвертированных жидких асфальтенов и возможно полученные посредством экстракции под вакуумом тех же жидких асфальтенов перед их рециркуляцией в реактор, направляются обратно в указанный реактор гидроконверсии, так что экстрагированные продукты конверсии могут быть дистиллированы по меньшей мере на 60% масс. при 380°C.

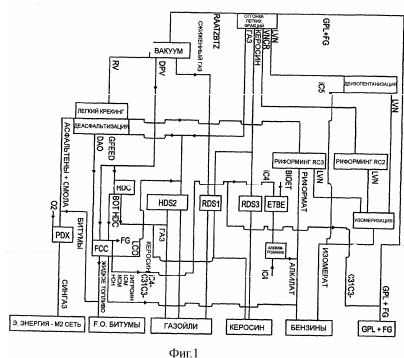

(13) В (11) 29787

(51) **C22B 30/02** (2006.01)

(21) 2014/0205.1

(22) 24.02.2014

(72) Жарменов Абдурасул Алдашевич; Терликбаева Алма Жолдасовна; Журинов Мурат Журинович; Сыдыков Алимгазы Оразович; Мазулевский Евгений Александрович; Бердикулова Феруза Асановна; Ковзаленко Татьяна Владимировна; Сейтханов Болысбек Анарбекович

(73) Республиканское государственное предприятие на праве хозяйственного ведения "Национальный центр по комплексной переработке минерального сырья Республики Казахстан" Комитета промышленности Министерства индустрии и новых технологий Республики Казахстан (KZ)

(54) СПОСОБ ПОЛУЧЕНИЯ ЧИСТОЙ МЕТАЛЛИЧЕСКОЙ СУРЬМЫ

(57) 1. Способ получения чистой металлической сурьмы, включающий восстановительную плавку антимонатного сырья с коксом с последующим рафинированием черного металла, *отличающийся* тем, что плавку ведут при температуре 800-900°C в присутствии гидроксида натрия в количестве 10% от массы сырья, а рафинирование черного металла проводят при температуре 750-850°C в присутствии смеси, содержащей натриевые соли и оксид фосфора, при этом соотношение оксида фосфора и оксида натрия в смеси выдерживают в интервале (1-1,7):1.

2. Способ по п.1, *отличающийся* тем, что в качестве смеси, содержащей натриевые соли и оксид фосфора используют гидрофосфат натрия, и/или дигидрофосфат натрия, и/или гидрофосфат аммония, а также карбонат натрия.

(13) В (11) 29788

(51) **C22C 33/04** (2006.01)

C22C 38/40 (2006.01)

C22B 1/16 (2006.01)

(21) 2013/1675.1

(22) 08.06.2012

(31) 20110200

(32) 13.06.2011

(33) FI

(85) 11.12.2013

(86) РСТ/FI2012/050580, 08.06.2012

(72) МЯКЕЛЯ, Туомо (FI); НИЕМЕЛЯ, Пекка (FI)

(73) ОУТОКУМПУ ОЙЙ (FI)

(74) Тагбергенова Модангуль Маруповна; Тагбергенова Алма Таишевна; Касабекова Найля Ертисовна

(54) СПОСОБ ПОВЫШЕНИЯ СТЕПЕНИ ВОССТАНОВЛЕНИЯ ПРИ ВЫПЛАВКЕ ФЕРРОСПЛАВОВ

(57) 1. Способ повышения степени восстановления металлических компонентов в хромитовом концентрате при выплавке ферросплава, подходящего для изготовления нержавеющей стали, *отличающийся* тем, что хромитовый концентрат подают совместно с никельсодержащим сырьевым материалом, так что посредством подаваемого количества никельсодержащего сырьевого материала достигают требуемой степени восстановления металлических компонентов ферросплава.

2. Способ по п.1, *отличающийся* тем, что никельсодержащий сырьевой материал подают в количестве 5-25 масс.%, предпочтительно 10-20 масс.% от общего количества материала, подаваемого в плавильную печь.

3. Способ по п.1 или п.2, *отличающийся* тем, что во время плавки восстанавливается по меньшей мере 2,6% хрома, содержащегося в хромитовом

концентрате.

4. Способ по любому из предшествующих пунктов, *отличающийся* тем, что во время плавки восстанавливается по меньшей мере 37,4% железа, содержащегося в хромитовом концентрате.

5. Способ по любому из предшествующих пунктов, *отличающийся* тем, что по меньшей мере одну часть никельсодержащего сырьевого материала подают в составе гранул, получаемых из хромитового концентрата.

6. Способ по любому из предшествующих пунктов, *отличающийся* тем, что по меньшей мере одну часть никельсодержащего сырьевого материала предварительно обрабатывают отдельно от гранул хромитового концентрата перед подачей в плавильную печь.

7. Способ по любому из предшествующих пунктов, *отличающийся* тем, что в плавильную печь подают в качестве никельсодержащего сырьевого материала, по меньшей мере частично, оксид никеля.

8. Способ по любому из предшествующих пунктов, *отличающийся* тем, что в плавильную печь подают в качестве никельсодержащего сырьевого материала, по меньшей мере частично, никелевую руду и/или никелевый концентрат.

9. Способ по любому из предшествующих пунктов, *отличающийся* тем, что в плавильную печь подают в качестве никельсодержащего сырьевого материала, по меньшей мере частично, никельсодержащий промежуточный продукт, получаемый выщелачиванием и/или осаждением никелевых руд и/или никелевых концентратов.

10. Способ по п.9, *отличающийся* тем, что в плавильную печь подают, по меньшей мере частично, никельсодержащий промежуточный продукт, получаемый выщелачиванием под давлением латеритных или сульфидных никелевых руд или никелевых концентратов.

11. Способ по п.9, *отличающийся* тем, что в плавильную печь подают, по меньшей мере частично, никельсодержащий промежуточный продукт, получаемый атмосферным выщелачиванием латеритных или сульфидных никелевых руд или никелевых концентратов.

12. Способ по п.9, *отличающийся* тем, что в плавильную печь подают, по меньшей мере частично, никельсодержащий промежуточный продукт, получаемый кучным выщелачиванием латеритных или сульфидных никелевых руд или никелевых концентратов.

13. Способ по п.9, *отличающийся* тем, что в плавильную печь подают, по меньшей мере частично, никельсодержащий осажденный продукт из никельсодержащих растворов, получаемых при экстракции растворителем.

14. Способ по п.9, *отличающийся* тем, что в плавильную печь подают, по меньшей мере частично,

но, никельсодержащий осажденный продукт из никельсодержащих растворов, получаемых при рекстракции.

15. Способ по п.9, *отличающийся* тем, что в плавильную печь подают, по меньшей мере частично, никельсодержащий осажденный продукт из никельсодержащих растворов, получаемых при очистке.

16. Способ по любому из п.п.1-9, *отличающийся* тем, что в плавильную печь подают в качестве никельсодержащего сырьевого материала частично никелевый концентрат, частично никельсодержащий промежуточный продукт, получаемый выщелачиванием и/или осаждением никелевую руду и/или никелевых концентратов.

(13) В (11) 29789

(51) **C22F 1/18** (2006.01)

B21D 1/00 (2006.01)

B21D 3/00 (2006.01)

B21D 3/12 (2006.01)

(21) 2012/1674.1

(22) 14.07.2011

(31) 12/845,122

(32) 28.07.2010

(33) US

(85) 28.12.2012

(86) PCT/US2011/043951, 14.07.2011

(72) БРАЙАН, Дэвид Дж. (US)

(73) ЭйТиАй ПРОПЕРТИЗ, ИНК. (US)

(74) Тусупова Меруерт Кырыкбаевна; Дюсенов Еркебулан Рамазанович

(54) **ПРАВКА ПРОТЯЖКОЙ В ГОРЯЧЕМ СОСТОЯНИИ ВЫСОКОПРОЧНОГО ТИТАНОВОГО СПЛАВА, ОБРАБОТАННОГО НА АЛЬФА/БЕТА ФАЗУ**

(57) 1. Способ правки подвергнутой дисперсионному твердению металлической заготовки, выбранной из одного из металла или сплава металла, включающий:

нагрев подвергнутой дисперсионному твердению металлической заготовки до температуры правки, причем температура правки находится в диапазоне температур правки от 0,3 температуры плавления в градусах Кельвина ($0,3 \cdot T_m$) подвергнутой дисперсионному твердению металлической заготовки до 25°F (13,9°C) ниже температуры старения, использованной при упрочнении подвергнутой дисперсионному твердению металлической заготовки;

приложение растягивающего напряжения при растяжении к подвергнутой дисперсионному твердению металлической заготовке в течение времени, достаточного для растяжения и правки подвергнутой дисперсионному твердению металлической за-

готовки, с получением выправленной, подвергнутой дисперсионному твердению металлической заготовки, причем выправленная, подвергнутая дисперсионному твердению металлическая заготовка отклоняется от прямой не более чем на 0,125 дюйма (3,175 мм) на любые 5 футов длины (152,4 см) или на более короткой длине; и

охлаждение выправленной, подвергнутой дисперсионному твердению металлической заготовки с одновременным приложением к выправленной, подвергнутой дисперсионному твердению металлической заготовке растягивающего напряжения при охлаждении, причем растягивающее напряжение при охлаждении достаточно для уравнивания возникающего при охлаждении термического напряжения в сплаве и сохранения отклонения от прямой не более чем 0,125 дюйма (3,175 мм) на любые 5 футов длины (152,4 см) или на более короткой длине выправленной, подвергнутой дисперсионному твердению металлической заготовки.

2. Способ по п.1, *отличающийся* тем, что растягивающее напряжение при растяжении составляет по меньшей мере 20% от предела текучести и не равно или не больше, чем предел текучести подвергнутой дисперсионному твердению металлической заготовки при температуре правки.

3. Способ по п.1, *отличающийся* тем, что выправленная, подвергнутая дисперсионному твердению металлическая заготовка отклоняется от прямой не более чем на 0,094 дюйма (2,388 мм) на любые 5 футов длины (152,4 см) или на более короткой длине выправленной, подвергнутой дисперсионному твердению металлической заготовки.

4. Способ по п.1, *отличающийся* тем, что выправленная, подвергнутая дисперсионному твердению металлическая заготовка отклоняется от прямой не более чем на 0,25 дюйма (6,35 мм) на любые 10 футов (304,8 см) длины выправленной, подвергнутой дисперсионному твердению металлической заготовки.

5. Способ по п.1, *отличающийся* тем, что подвергнутая дисперсионному твердению металлическая заготовка содержит материал, выбранный из группы, состоящей из титанового сплава, никелевого сплава, алюминиевого сплава и железного сплава.

6. Способ по п.1, *отличающийся* тем, что подвергнутая дисперсионному твердению металлическая заготовка является заготовкой, выбранной из группы, состоящей из биллета, блюма, прутка круглого сечения, прутка квадратного сечения, прессованного профиля, трубы, трубопровода, сляба, листа и плиты.

7. Способ по п.1, *отличающийся* тем, что температура правки находится в диапазоне от 200°F (111,1°C) ниже температуры дисперсионного твердения, использованной для упрочнения подвергнутой дисперсионному твердению металлической заготовки, до 25°F (13,9°C) ниже температуры дис-

персионного твердения, использованной для упрочнения подвергнутой дисперсионному твердению металлической заготовки.

8. Способ правки обработанной на твердый раствор и состаренной заготовки титанового сплава, включающий:

нагрев обработанной на твердый раствор и состаренной заготовки титанового сплава до температуры правки, причем температура правки включает в себя температуру правки в области $\alpha+\beta$ -фаз в диапазоне температур правки от 1100°F (611,1°C) ниже температуры Р-перехода обработанной на твердый раствор и состаренной заготовки титанового сплава до 25°F (13,9°C) ниже температуры дисперсионного твердения обработанной на твердый раствор и состаренной заготовки титанового сплава;

приложение растягивающего напряжения при растяжении к обработанной на твердый раствор и состаренной заготовке титанового сплава в течение времени, достаточного для растяжения и правки обработанной на твердый раствор и состаренной заготовки титанового сплава, с получением выправленной, обработанной на твердый раствор и состаренной заготовки титанового сплава, причем выправленная, обработанная на твердый раствор и состаренная заготовка титанового сплава отклоняется от прямой не более чем на 0,125 дюйма (3,175 мм) на любые 5 футов длины (152,4 см) или на более короткой длине; и

охлаждение выправленной, обработанной на твердый раствор и состаренной заготовки титанового сплава с одновременным приложением растягивающего напряжения при охлаждении к выправленной, обработанной на твердый раствор и состаренной заготовке титанового сплава, причем растягивающее напряжение при охлаждении достаточно для уравнивания возникающего при охлаждении термического напряжения в выправленной, обработанной на твердый раствор и состаренной заготовке титанового сплава и сохранения отклонения от прямой не более чем 0,125 дюйма (3,175 мм) на любые 5 футов длины (152,4 см) или на более короткой длине выправленной, обработанной на твердый раствор и состаренной заготовки титанового сплава.

9. Способ по п.8, *отличающийся* тем, что после приложения растягивающего напряжения при растяжении и охлаждения выправленная, обработанная на твердый раствор и состаренная заготовка титанового сплава отклоняется от прямой не более чем на 0,094 дюйма (2,388 мм) на любые 5 футов длины (152,4 см) или на более короткой длине выправленной, обработанной на твердый раствор и состаренной заготовки титанового сплава.

10. Способ по п.8, *отличающийся* тем, что выправленная, обработанная на твердый раствор и состаренная заготовка титанового сплава отклоняется от прямой не более чем на 0,25 дюйма (6,35 мм) на

любые 10 футов (304,8 см) длины выправленной, обработанной на твердый раствор и состаренной заготовки титанового сплава.

11. Способ по п.8, *отличающийся* тем, что выправленная, обработанная на твердый раствор и состаренная заготовка титанового сплава является заготовкой, выбранной из группы, состоящей из билета, бляма, прутка круглого сечения, прутка квадратного сечения, прессованного профиля, трубы, трубопровода, сляба, листа и плиты.

12. Способ по п.8, *отличающийся* тем, что нагрев включает в себя нагрев со скоростью нагрева от 500°F/мин (277,8°C/мин) до 1000°F/мин (555,6°C/мин).

13. Способ по п.8, *отличающийся* тем, что температура дисперсионного твердения, использованная для упрочнения обработанной на твердый раствор и состаренной заготовки титанового сплава, находится в диапазоне от 500°F (277,8°C) ниже температуры (β -перехода титанового сплава до 900°F (500°C) ниже температуры β -перехода титанового сплава.

14. Способ по п.8, *отличающийся* тем, что температура правки находится в диапазоне температур правки от 200°F (111,1°C) ниже температуры дисперсионного твердения обработанной на твердый раствор и состаренной заготовки титанового сплава до 25°F (13,9°C) ниже температуры дисперсионного твердения обработанной на твердый раствор и состаренной заготовки титанового сплава.

15. Способ по п.8, *отличающийся* тем, что охлаждение включает в себя охлаждение до конечной температуры, при которой растягивающее напряжение при растяжении может быть снято без изменения отклонения от прямой выправленной, обработанной на твердый раствор и состаренной заготовки титанового сплава.

16. Способ по п.8, *отличающийся* тем, что охлаждение включает в себя охлаждение до конечной температуры, не большей чем 250°F (121,1°C).

17. Способ по п.8, *отличающийся* тем, что заготовка титанового сплава содержит псевдо α -титановый сплав.

18. Способ по п.8, *отличающийся* тем, что заготовка титанового сплава содержит сплав, выбранный из группы, состоящей из сплава Ti-8Al-1Mo-1V (UNS R54810) и сплава Ti-6Al-2Sn-4Zr-2Mo (UNS R54620).

19. Способ по п.8, *отличающийся* тем, что заготовка титанового сплава содержит $\alpha+\beta$ -титановый сплав.

20. Способ по п.8, *отличающийся* тем, что заготовка титанового сплава содержит сплав, выбранный из группы, состоящей из сплава Ti-6Al-4V (UNS R56400), сплава Ti-6Al-4V ELI (UNS R56401), сплава Ti-6Al-2Sn-4Zr-6Mo (UNS R56260), сплава Ti-5Al-2Sn-2Zr-4Mo-4Cr (UNS R58650) и сплава Ti-6Al-6V-2Sn (UNS R56620).

21. Способ по п.8, *отличающийся* тем, что заготовка титанового сплава содержит β -титановый сплав.

22. Способ по п.8, *отличающийся* тем, что заготовка титанового сплава содержит сплав, выбранный из группы, состоящей из сплава Ti-10V-2Fe-3Al (UNS 56410), сплава Ti-5Al-5V-5Mo-3Cr (UNS не присвоен), сплава Ti-5Al-2Sn-4Mo-2Zr-4Cr (UNS R58650) и сплава Ti-15Mo (UNSR58150).

23. Способ по п.8, *отличающийся* тем, что предел текучести и предел прочности на разрыв обработанной на твердый раствор и состаренной заготовки титанового сплава после правки находятся в пределах 5 процентов от пределов текучести и прочности обработанной на твердый раствор и состаренной заготовки титанового сплава до правки.

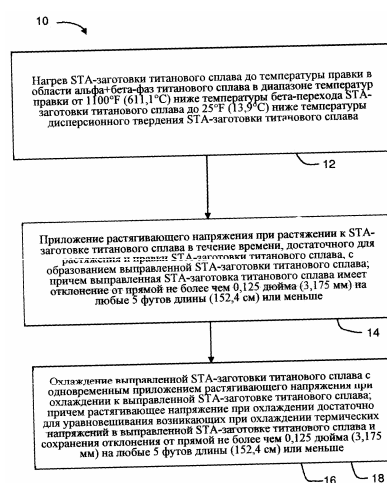

(13) В (11) 29790

(51) **E04B 5/48** (2006.01)

E04D 13/14 (2006.01)

(21) 2013/1661.1

(22) 07.11.2013

(31) 20126207

(32) 19.11.2012

(33) FI

(72) САЙККОНЕН, Еэро (FI)

(73) СК ТУОТЕ ОЙ (FI)

(74) Русакова Нина Васильевна; Жукова Галина Алексеевна; Ляджин Владимир Алексеевич

(54) **ГИДРОИЗОЛИРУЮЩИЙ ФАРТУК ДЛЯ РУБЕРОИДНОЙ КРОВЛИ**

(57) 1. Гидроизолирующий фартук для рубероидной гонтовой кровли, содержащий купол (1) и окружающую купол фланцевую часть (2), которая при установке по меньшей мере частично покрыта рубероидными гонтами, *отличающийся* тем, что фланцевая часть (2) содержит две вертикальные стенки (4), проходящие от противоположных сторон купола (1) прямо до нижнего края фланцевой части (2), по

которым обрезаются рубероидные гонты (3), при этом участок (2а) фланцевой части (2) между вертикальными стенками (4) остается видимым при установке на крыше, причем участок (2а) имеет в своем прямом нижнем крае, проходящим между вертикальными стенками (4), усиленную часть (5).

2. Гидроизолирующий фартук по п.1, **отличающийся** тем, что усиленный участок снабжен двумя или тремя утолщениями (5а) на расстоянии друг от друга, при этом в их центре выполнены углубления или отверстия для крепежных винтов или круглых ребристых гвоздей для крепления фланцевой части (2) к деревянной структуре (7) под рубероидными кровельными гонтами (3).

3. Гидроизолирующий фартук по п.1 или 2, **отличающийся** тем, что углы (2b) фланцевой части (2) за пределами вертикальных стенок (4) наклонены так, чтобы они полностью покрывались смежными рубероидными гонтами (3).

4. Гидроизолирующий фартук по любому из п.п.1-3, **отличающийся** тем, что участок (2с) фланцевой части (2) за пределами вертикальных стенок (4) образует подковообразную форму вокруг купола (1), и вдоль его края на одинаковом расстоянии выполнены углубления (8) для кровельных гвоздей.

5. Гидроизолирующий фартук по п.4, **отличающийся** тем, что участок (2с) фланцевой части (2) за пределами вертикальных стенок (4) выполнен на его верхней и нижней поверхностях с канавками (9а, 9b), которые расположены на одинаковом расстоянии и проходят параллельно внешнему краю фланцевой части (2), при этом канавки (9а) на верхней поверхности фланцевой части (2) расположены между канавками (9b) на нижней поверхности фланцевой части (2).

6. Гидроизолирующий фартук по п.5, **отличающийся** тем, что канавки (9а, 9b) имеют V-образное сечение.

7. Гидроизолирующий фартук по любому из предыдущих пунктов, **отличающийся** тем, что купол (1) выполнен в виде крышного вентилятора, верх которого отлит в виде решетки (1а), закрывающей вентиляционное отверстие, и стенки которого снабжены выступами (1b) для крепления конструкции (10) крыши.

8. Гидроизолирующий фартук по п.7, **отличающийся** тем, что внутри купола (1) выполнена короткая втулка (1с), окружающая решетку (1а) и проходящую вниз от нее для соединения с вентиляционным каналом или эквивалентом, проходящим из внутреннего пространства здания.

9. Гидроизолирующий фартук по любому из п.п.1-6, **отличающийся** тем, что купол (1) предназначен для входа воздуховода, при этом купол (1) предварительно установлен под углом 30° к перпендикуляру к плоскости фланцевой части для облегчения монтажа воздуховода вертикально на крыше с крутым скатом.

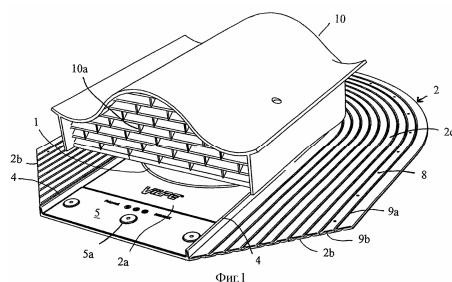

(13) В (11) 29791

(51) **F03D 1/02** (2006.01)

(21) 2014/0098.1

(22) 29.01.2014

(76) Кадыров Жаннат Нургалиевич (KZ)

(54) **ВЕТРОДВИГАТЕЛЬ**

(57) Ветродвижитель, содержащий вал отбора мощности, зубчатый механизм, генератор, шарнирно связанные с валом отбора мощности и кинематически связанные между собой рабочие и дополнительные лопасти треугольной формы, каждая из которых состоит из соединенных между собой протяженными сторонами и ориентированных под углом друг к другу основных и вспомогательных элементов, причем, дополнительные лопасти расположены над рабочими, крепление основных элементов рабочих и дополнительных лопастей выполнено в виде соединенной с основным элементом рабочей лопасти выдвигной штанги, шарнирно связанной своим выдвигным концом с расположенным вдоль основного элемента дополнительной лопасти плоским замкнутым пазом, а к периферийной части основных элементов дополнительных лопастей прикреплены шарообразные стабилизирующие элементы, **отличающийся** тем, что основные элементы рабочих лопастей выполнены в виде складывающихся гофрированных полотен, прикрепленных своими основаниями к корпусам выдвигных штанг, а вершинами шарнирно связанных со срединной частью вала отбора мощности, выдвигные штанги выполнены подпружиненными, а стабилизирующие элементы выполнены полыми с размещенными в них стальными шариками.

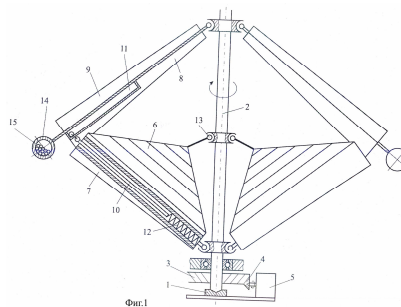

(13) В (11) 29792

(51) **F03B 13/00** (2006.01)

(21) 2013/0917.1

(22) 09.07.2013

(76) Жамалов Ажумакан Жамалович (KZ);
Кунелбаев Мурат Меркебекович (KZ)(54) **МИКРОГИДРОЭЛЕКТРОСТАНЦИЯ**

(57) 1. Микрогидроэлектростанция, содержащая гидротурбину с горизонтальной осью вращения, соединённую с низкоскоростным электрогенератором, отличающаяся тем, что гидротурбины расположены последовательно в расширяющем водоводе, валы турбин выполнены соосными и проходящими один в другом, вращения турбин осуществляется в противоположные стороны в гидравлическом потоке, поступающем из единого трубопровода.

2. Микрогидроэлектростанция по п.1, отличающаяся тем, что генератор выполнен на постоянных магнитах, которые приводят к существенному увеличению электродвижущей силы.

3. Микрогидроэлектростанция по п.1, отличающаяся тем, что в качестве гидротурбин используются поворотные-лопастные турбины разного диаметра.

4. Микрогидроэлектростанция по п.1, отличающаяся тем, что расширяющий водовод выполнен в форме конуса, где входная и выходная часть водовода имеет разные диаметры.

5. Микрогидроэлектростанция по п.1, отличающаяся тем, что при помощи поворотных-лопастных турбин регулируются мощность установки посредством регулирования угла поворота лопаток.

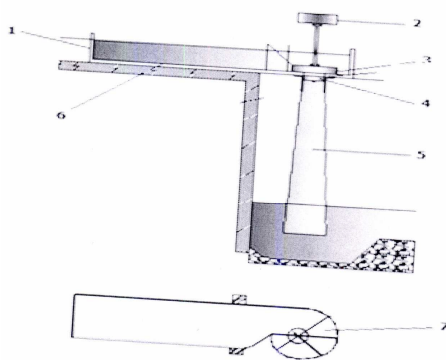

Фиг.1

(13) В (11) 29793

(51) **F24J 2/10** (2006.01)

(21) 2013/1955.1

(22) 25.12.2013

(76) Щербаков Михаил Васильевич (KZ)

(54) **СОЛНЕЧНАЯ БАТАРЕЯ**

(57) 1. Солнечная батарея, состоящая из панели, содержащая поверхность, которая поглощает солнечные лучи отличающаяся тем, что поглощающая поверхность представляет собой пластины-сегменты покрытые чёрной краской со стороны падающей солнечной радиации.

2. Солнечная батарея по п.1 отличающаяся тем, что угол наклона, согласно вертикальной панели, составляет от 45 до 90 градусов и зависит от географического месторасположения обогреваемого объекта.

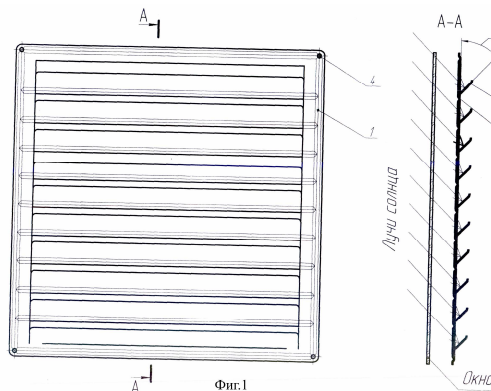

(13) В (11) 29794

(51) **F28D 15/00** (2006.01)**C01B 3/38** (2006.01)**C01B 3/48** (2006.01)

(21) 2013/1673.1

(22) 17.04.2012

(31) MI2011A000817

(32) 11.05.2011

(33) IT

(85) 09.12.2013

(86) РСТ/ЕР2012/056998, 17.04.2012

(72) БАЗИНИ, Лука Эудженио (IT); ВИЛЬХЕЛЬМ, Альфред Йоахим (IT)

(73) ЭНИ С.П.А. (IT)

(74) Тусупова Меруерт Кырыкбаевна; Дюсенов Еркебулан Рамазанович

(54) **ТЕПЛООБМЕННАЯ СИСТЕМА И СПОСОБ ОБМЕНА И ИЗВЛЕЧЕНИЯ ТЕПЛА**

(57) 1. Теплообменная система, содержащая:

- единое устройство, имеющее область, погруженную в ванну с текучей средой, и свободное пространство сверху, в котором накапливается паровая фаза,

- по меньшей мере, одну внутреннюю область, открытую с обоих концов, расположенную внутри упомянутого устройства и полностью погруженную в ванну с текучей средой,

- одну или более теплообменных поверхностей,

- по меньшей мере, один вход для одного или более потоков холодного материала, приходящих из внешнего холодного источника, и, по меньшей мере, один вход для одного или более потоков горячего материала, приходящих из внешнего горячего источника,

- по меньшей мере, один выход для, по меньшей мере, одного потока материала, охлажденного, и, по меньшей мере, один выход для, по меньшей мере, одного потока вещества, нагретого с помощью упомянутых теплообменных поверхностей, **отличающаяся** тем, что

- упомянутая система содержит все теплообменные поверхности в едином устройстве,

- упомянутые теплообменные поверхности полностью погружены в ванну с текучей средой и соединены по текучей среде с горячим и холодным источниками, внешними к упомянутой системе, посредством потоков материала, и

- упомянутые теплообменные поверхности находятся внутри данной внутренней области, и, по меньшей мере, другая поверхность находится в пространстве между упомянутой внутренней областью и стенками данного устройства.

2. Теплообменная система по п. 1, которая также содержит, по меньшей мере, одну паровую турбину, соединенную с, по меньшей мере, одним электрическим генератором.

3. Теплообменная система по, по меньшей мере, одному из п.п.1-2, в которой данные теплообменные поверхности находятся в форме спиральных элементов, в которых текут потоки материала.

4. Теплообменная система по, по меньшей мере, одному из п.п.1-3, в которой данная внутренняя область имеет цилиндрическую форму.

5. Теплообменная система по, по меньшей мере, одному из п.п.1-4, в которой данная текучая среда является водой, а паровая фаза является водяным паром.

6. Теплообменная система по, по меньшей мере, одному из п.п.1-5, в которой внешние горячие источники и холодные источники представляют этапы способов получения водорода и/или синтез-газа.

7. Теплообменная система по, по меньшей мере, одному из п.п.1-6, в которой существует, по меньшей мере, три входа для потоков холодного материала и, по меньшей мере, три входа для потоков горячего материала.

8. Теплообменная система по, по меньшей мере, одному из п.п.1-7, в которой существует, по меньшей мере, шесть теплообменных поверхностей.

9. Теплообменная система по п.3, в которой существует, по меньшей мере, шесть спиральных элементов.

10. Теплообменная система по, по меньшей мере, одному из п.п.1-9, в которой потоки холодного материала представляют собой реагенты, окислители

и/или инертные продукты, приходящие из того же способа каталитического парциального окисления.

11. Теплообменная система по, по меньшей мере, одному из п.п.1-9, в которой потоки горячего материала представляют собой продукты, приходящие из, по меньшей мере, этапа каталитического парциального окисления, этапа сдвига водяного газа и/или этапа сгорания того же способа каталитического парциального окисления.

12. Способ обмена и извлечения тепла, **отличающийся** тем, что он использует теплообменную систему по, по меньшей мере, одному из п.п.1-11, содержащий следующие фазы, где:

- охлаждают поток материала, приходящий из внешнего горячего источника, в упомянутой теплообменной системе, с помощью воды,

- нагревают поток материала, приходящий из внешнего холодного источника, в упомянутой теплообменной системе, с помощью водяного пара,

- преобразуют избыточное тепло, присутствующее в упомянутой теплообменной системе, в водяной пар.

13. Способ обмена и извлечения тепла по п.12, в котором теплообменные поверхности внутри внутренней области, включенной в данную теплообменную систему, переносят тепло к потокам холодного материала, нагревая их, а теплообменные поверхности между внутренней областью и стенками данного устройства поглощают тепло из данных потоков горячего материала, охлаждая их.

14. Способ обмена и извлечения тепла по п.13, в котором образованный водяной пар подают в систему снабжения паром или используют для генерации электрической энергии.

15. Способ обмена и извлечения тепла по п.13, в котором потоки нагретого материала поступают на этапы реакций обессеривания и/или каталитического парциального окисления того же способа каталитического парциального окисления.

16. Способ обмена и извлечения тепла по п.13, в котором потоки охлажденного материала поступают на этап сдвига водяного газа, этап отделения и/или очистки водорода того же способа каталитического парциального окисления.

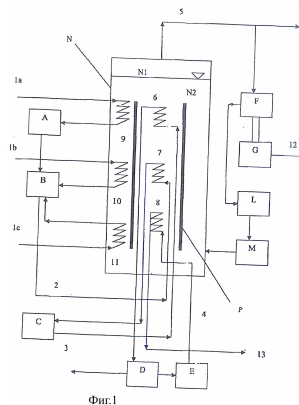

Фиг.1

- (13) В (11) 29795
 (51) **G01N 30/88** (2006.01)
G01N 33/24 (2006.01)
G01N 33/28 (2006.01)
 (21) 2013/1517.1
 (22) 18.07.2011
 (31) 61/365,482
 (32) 19.07.2010
 (33) US
 (85) 13.02.2013
 (86) PCT/US2011/044396, 18.07.2011
 (72) КРИЛ, Уэйн А. (US); ЦАЙ, Шуцзун (US); АСКАРАТЕ, Франсиско, Х. (US)
 (73) ЭсДжиЭс НОРТ АМЕРИКА ИНК. (US)
 (74) Русакова Нина Васильевна; Жукова Галина Алексеевна; Ляджин Владимир Алексеевич
 (54) **АВТОМАТИЗИРОВАННЫЙ АНАЛИЗ ПЛАСТОВЫХ ФЛЮИДОВ, НАХОДЯЩИХСЯ ПОД ДАВЛЕНИЕМ**

(57) 1. Способ анализа образца пластового флюида, включающий этапы, на которых:

разделяют образец пластового флюида на поток газообразной фазы и поток жидкой фазы, где поток жидкой фазы содержит нефтяной компонент и водосодержащий компонент;

определяют состав потока газообразной фазы с помощью первого газового хроматографа;

измеряют параметр потока жидкой фазы; и

определяют объем нефтяного компонента или водосодержащего компонента потока жидкой фазы по меньшей мере частично на основании измеренного параметра потока жидкой фазы, где указанное определение объема включает обнаружение границы раздела между нефтяным компонентом и водосодержащим компонентом потока жидкой фазы или обнаружение границы раздела между нефтяными компонентами или водосодержащим компонентом потока жидкой фазы и газом.

2. Способ по п.1, дополнительно содержащий определение объема образца пластового флюида перед разделением образца пластового флюида на поток газообразной фазы и поток жидкой фазы и/или в котором определение объема образца пластового флюида содержит обеспечение подачи образца пластового флюида из источника флюида, находящегося под давлением, в мерный сосуд.

3. Способ по п.1 или 2, дополнительно содержащий определение температуры и давления потока газообразной фазы и/или дополнительно содержащий определение объема потока газообразной фазы и/или определение энергетической ценности потока газообразной фазы.

4. Способ по любому из п.п.1-3, в котором определение объема компонента потока жидкой фазы по меньшей мере частично основанное на измеренном параметре потока жидкой фазы, содержит измерение температуры потока жидкой фазы и/или определение объема водосодержащего компонента в по-

токе жидкой фазы и/или определение объема нефтяного компонента в потоке жидкой фазы и/или протекание потока жидкой фазы через жидкостный расходомер.

5. Способ по любому из п.п.1-4, дополнительно содержащий определение плотности по меньшей мере части потока жидкой фазы и/или в котором определение плотности по меньшей мере части потока жидкой фазы содержит протекание потока жидкой фазы через плотномер.

6. Способ по любому из п.п.1-5, дополнительно содержащий определение газосодержания образца пластового флюида и/или определение усадки образца пластового флюида и/или определение плотности образца пластового флюида в градусах Американского нефтяного института.

7. Способ по любому из п.п.1-6, дополнительно содержащий определение состава по меньшей мере части потока жидкой фазы при помощи второго газового хроматографа.

8. Способ по п.1, в котором измеренный параметр потока жидкой фазы представляет собой светопропускание потока жидкой фазы.

9. Система для анализа образца пластового флюида, система содержит:

мерный сосуд выполненный с возможностью принимать образец пластового флюида;

фазоразделитель, выполненный с возможностью принимать образец пластового флюида из мерного сосуда и разделять образец пластового флюида на поток газообразной фазы и поток жидкой фазы;

газовый хроматограф, расположенный таким образом, чтобы принимать поток газообразной фазы из фазоразделителя; и

расходомер жидкости, выполненный с возможностью обнаруживать границу раздела, содержащую по меньшей мере один компонент потока жидкой фазы.

10. Система по п.9, дополнительно содержащая газовый расходомер выполненный с возможностью определять объем потока газообразной фазы и/или дополнительно содержащая датчик давления, выполненный с возможностью определять давление потока газообразной фазы и/или дополнительно содержащая датчик температуры, выполненный с возможностью определять температуру потока газообразной фазы.

11. Система по п.9 или 10, дополнительно содержащая насос, выполненный с возможностью перекачивать поток жидкой фазы из фазоразделителя в расходомер жидкости и/или дополнительно содержащая второй мерный сосуд, выполненный с возможностью принимать поток жидкой фазы и/или дополнительно содержащая плотномер, выполненный с возможностью определять плотность по меньшей мере части потока жидкой фазы и/или дополнительно содержащая второй газовый хромато-

граф, расположенный таким образом, чтобы принимать по меньшей мере часть потока жидкой фазы.

12. Система по любому из п.п.9-11, дополнительно содержащая контроллер, присоединенный к системе.

13. Система по п.12, в которой контроллер выполнен с возможностью управлять потоком пластового флюида, потоком газообразной фазы, потоком жидкой фазы или их комбинацией, и/или в которой контроллер выполнен с возможностью запускать поток образца пластового флюида в мерный сосуд и/или в которой контроллер выполнен с возможностью запускать поток образца пластового флюида в мерный сосуд в предварительно выбранное время, интервал или их комбинацию, и/или в которой контроллер выполнен с возможностью управлять расходом пластового флюида из мерного сосуда в фазоразделитель и/или в которой контроллер выполнен с возможностью запускать поток жидкой фазы из фазоразделителя в ответ на удаление практически всего потока газообразной фазы из фазоразделителя и/или в которой контроллер выполнен с возможностью выбрать источник образца пластового флюида и/или в которой расходомер жидкости выполнен с возможностью обнаруживать границу раздела между нефтяным компонентом потока жидкой фазы и газом.

14. Система по п.9, в которой расходомер жидкости выполнен с возможностью определять светопропускание потока жидкой фазы.

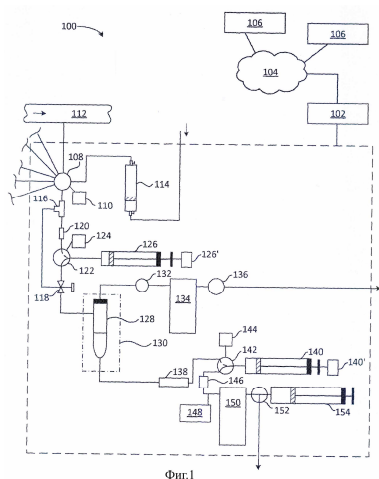

(13) В (11) 29796

(51) **H02N 2/18** (2006.01)

(21) 2013/1993.1

(22) 30.12.2013

(76) Сусанов Юрий Асланович (KZ)

(54) **УСТРОЙСТВО АВТОМОБИЛЬНОГО ПЬЕЗОЭЛЕКТРИЧЕСКОГО ГЕНЕРАТОРА**

(57) 1. Устройство автомобильного пьезоэлектрического генератора, содержащее, по меньшей мере, один изгибающийся пьезоэлектрический элемент, установленный на деформируемой несущей структуре, элементы для снятия, трансформации и выпрямления напряжения, *отличающееся* тем, что изгибающийся пьезоэлектрический элемент выполнен состоящим из ленты в один или несколько слоев тканевого органического нановолокна полимера поливинилиденфторида, размещенной в зоне под проектором автомобильной шины; электроды изгибающегося пьезоэлектрического элемента подключены к токосъемным контактными кольцам, закрепленным, через изоляторные прокладки, на оси или на свободном от контакта с колодками тормозном диске, через заключенные в обоймах щётки, закрепленные на суппорте тормозных колодок.

2. Устройство по п.1, *отличающееся* тем, что элементы для снятия, трансформации и выпрямления напряжения выполнены в виде пьезоэлектрических датчиков, установленных над местом крепления амортизатора в кузове автомобиля.

Полезные модели FG4K Патенты

(13) U (11) 1245

(51) **A43B 1/12** (2006.01)

(21) 2014/0038.2

(22) 26.03.2014

(76) Алимбеков Аскар Жангалиевич (RU)

(74) Троицкая Наталья Ильинична

(54) **ОБУВЬ**

(57) 1. Обувь, содержащая бесшовный цельнолитой верх, выполненный из вспененного литьевого пластика, содержащего этилен-пропилен-диеновый синтетический каучук (СКЭПТ) 20ч60 массовых %, полиолефиновый эластомер (ПОЭ) 10-30 массовых %, целевые добавки и этиленвинилацетатный полимер (ЭВА) - остальное, и имеющий голенище и нижнюю часть со следом, а также цельнолитую подошву, из, по меньшей мере, частично пористой литевой композиции, содержащей пенополиуретан (ППУ), а также полиуретан (ПУ) и/или термопластичный полиуретан (ТПУ), в которой упомянутая подошва сформирована посредством впрыскивания упомянутой литевой композиции в жидком состоянии в литевую форму и ее формования в пространстве между наружной поверхностью следа разогретого верха и литевой формой.

2. Обувь по п.1, характеризующаяся тем, что наружную поверхность вышеупомянутого следа до прилива подошвы из литевой композиции, содержащей ППУ и ПУ и/или ТПУ, покрывают грунтовкой.

3. Обувь по п.1, характеризующаяся тем, что низ вышеупомянутой нижней части верха выполнен сужающимся в направлении следа, таким образом, что литевая композиция, содержащая ППУ и ПУ и/или ТПУ, при ее заливке в форму образует сливающийся с боковой поверхностью нижней части верха борт по периметру подошвы.

4. Обувь по п.1, характеризующаяся тем, что высота вышеупомянутого верха составляет от 20 до 60 сантиметров, предпочтительно, от 40 до 50 сантиметров.

5. Обувь по п.1, характеризующаяся тем, что наружный слой вышеупомянутой подошвы отливается из монолитного ТПУ, а внутренний слой - из ППУ.

6. Обувь по п.1, характеризующаяся тем, что верхний и нижний слой упомянутой подошвы формируют из литевых композиций разных цветов.

7. Обувь по п.1, характеризующаяся тем, что вышеупомянутая подошва выполнена рельефной и/или рифленой для улучшения сцепления с грунтом.

8. Обувь по п.1, характеризующаяся тем, что

вышеупомянутая подошва выполнена расширяющейся в направлении сверху-вниз для улучшения устойчивости.

9. Обувь по п.1, характеризующаяся тем, что литевая композиция, из которой изготовлены вышеупомянутые подошва и/или верх может быть дополнительно армирована штапельными полимерными волокнами для повышения их прочности.

10. Обувь по п.1, характеризующаяся тем, что материал вышеупомянутой подошвы дополнительно содержит биоцидную добавку.

11. Обувь по п.1, характеризующаяся тем, что вышеупомянутая подошва может быть изготовлена из литьевого пластика с содержанием поливинилхлорида 10ч50 массовых %.

12. Обувь по п.1, характеризующаяся тем, что она дополнительно снабжена внутренним утеплителем в виде теплоизолирующего слоистого пакета, облегающего внутреннюю поверхность вышеупомянутого верха и нижней части.

13. Обувь по п.12, характеризующаяся тем, что вышеупомянутый утеплитель содержит, по меньшей мере, два барьерных слоя и, по меньшей мере, один теплоизолирующий слой, размещенный между упомянутыми барьерными слоями.



Фиг.1

(13) U (11) 1246

(51) **A47J 27/08** (2006.01)

(21) 2014/0049.2

(22) 17.04.2014

(31) 2013124094

(32) 27.05.2013

(33) RU

(72) Стребулаев Алексей Наумович (RU)

- (73) Общество с ограниченной ответственностью "ПОЛАРИС ИНТЕРНЕЙШНЛ ЛИМИТЕД" (RU)
- (74) Тагбергенова Модангуль Маруповна; Тагбергенова Алма Таишевна
- (54) **ЭЛЕКТРИЧЕСКАЯ СКОРОВАРКА С WI-FI УПРАВЛЕНИЕМ**
- (57) Электрическая скороварка, содержащая корпус с нагревательным элементом и расположенную в корпусе съемную емкость для приготовления пищи, при этом в корпусе размещен модуль управления, соединенный своими выводами соответственно с блоком ручного управления, термодатчиком, блоком индикации, датчиком давления и силовым модулем, предназначенным для подключения к электрической сети и соединенный своими выводами соответственно с нагревательным элементом и электроклапаном сброса давления, при этом еще один вывод модуля управления соединен с первым выводом микропроцессора, второй вывод которого соединен с преобразующим модулем, выполненным с возможностью беспроводной связи с дистанционным WI-FI роутером.

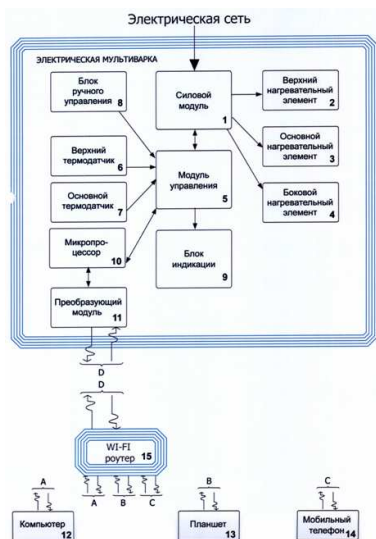

- (13) U (11) 1247
- (51) **A47K 13/14** (2006.01)
- (21) 2014/0024.2
- (22) 24.02.2014
- (76) Нугер Бауыржан (KZ)
- (54) **МНОГОСЛОЙНАЯ ГИГИЕНИЧЕСКАЯ НАКЛАДКА НА СТУЛЬЧАК ИЛИ ВЕРХНЮЮ ЧАСТЬ УНИТАЗА**
- (57) 1. Многослойная гигиеническая накладка на стульчак или верхнюю часть унитаза, содержащая как минимум два уложенных в стопку полимерных пленочных покрытия, каждое из которых выполнено в форме стульчака или верхней части унитаза, с

выступающим за пределы формы покрытия участком, отличающаяся тем, что на внутреннюю поверхность каждого покрытия нанесен клейкий слой.

2. Многослойная гигиеническая накладка на стульчак или верхнюю часть унитаза по п.1, отличающаяся тем, что внутренняя поверхность нижнего пленочного покрытия стопки покрыта дополнительным клейким слоем.

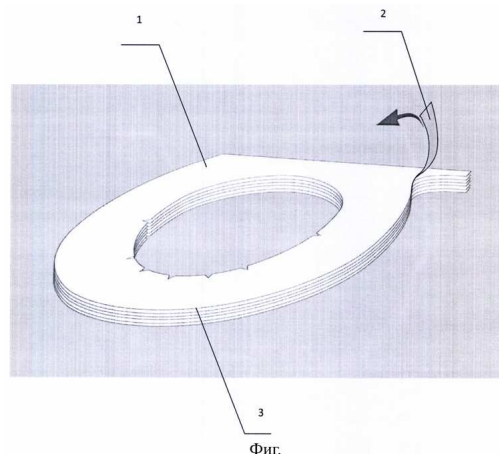

- (13) U (11) 1248
- (51) **C12M 1/00** (2006.01)
- (21) 2014/0061.2
- (22) 30.04.2014
- (76) Доненов Бейсен Кайнарбаевич (KZ); Кайнарбаева Жания Нурбековна (KZ)
- (54) **УСТАНОВКА ДЛЯ ПРОМЫШЛЕННОГО КУЛЬТИВИРОВАНИЯ МИКРОВОДОРОСЛЕЙ**
- (57) 1. Установка для промышленного культивирования микроводорослей, преимущественно зеленых и сине-зеленых микроводорослей, содержащая бетонный резервуар (культиватор) для суспензии микроводорослей и светопрозрачный трубчатый культиватор, выполненный в виде параллельно расположенных в ряд дугообразных труб, поперечно размещенных вдоль длины над боковыми стенами резервуара, снабженный загрузочным патрубком для питательной среды и инокулята, барботерами, измерительными приборами, штуцером слива биомассы, отличающаяся тем, что имеется дополнительная фотосинтезирующая поверхность, выполненная в виде цилиндрических прозрачных трубок и размещенная дугообразно в ряд поперек длины над боковыми стенками бетонного резервуара и одновременно, служащая несущим элементом прозрачной кровли резервуара.
2. Установка по п.1, отличающаяся тем, что ширина бетонного резервуара (W_1) равна длине

поликарбонатных труб (L_d), а высота боковой стенки (h_r) и длина резервуара (L_r) подбирается такой величины, чтобы объем суспензии в резервуаре был достигнут не менее чем в четыре раза больше, чем объем заполненной системы труб (V_t), а количество труб и межтрубный шаг выбраны такой величины, чтобы в резервуаре была достигнута освещенность в глубине суспензии, позволяющая осуществлять эффективный процесс фотосинтеза.

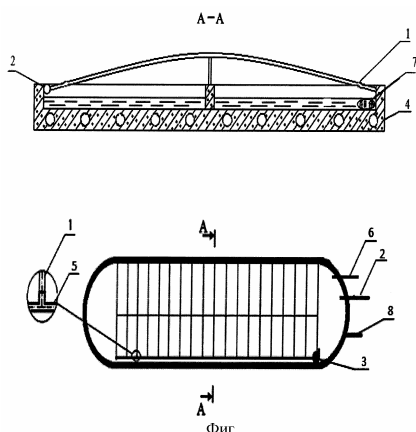

(13) U (11) 1249

(51) **E04C 1/00** (2006.01)

(21) 2014/0097.2

(22) 24.06.2014

(76) Каирбеков Марат Токенович (KZ)

(54) **КИРПИЧ**

(57) Кирпич, имеющий отверстия, **отличающийся** тем, что отверстия на поверхности (1) выполнены выступом вокруг (2) так, чтобы возможно было осуществить механическое соединение с другими такими же кирпичами.

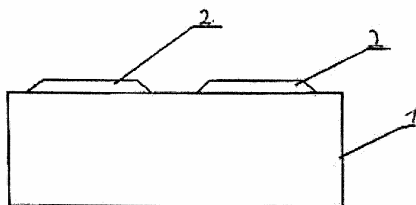

Фиг.1

(13) U (11) 1250

(51) **E04H 1/02** (2006.01)

(21) 2014/0035.2

(22) 18.03.2014

(76) Каржауов Сергей Махмудович (KZ)

(54) **ЮРТА**

(57) 1. Юрта, содержащая древесный остов, включающий решётчато-стержневое цилиндрическое основание кереге с двухстворчатой деревянной дверью, верхнюю купольную часть, образованную множеством изогнутых одинаковых стержней уйк, венчающихся шаныраком с тремя подвязанными тумарами, с текстильным покрытием остова и шанырака **отличающаяся** тем, что в конструкцию остова введены три дополнительных, усиливающих его, элемента на уровне нижних концов стержней решётки кереге помещён круглый пластиковый пол с кромочными периодическими пазами; на уровне верхних концов стержней решётки кереге, где её стержни соединяются со стержнями уйка поочередным плетением гибким крепежом, помещён металлический распорный обруч, а на самом верхнем уровне остова концы купольных стержней уйка жестко заделаны в кромочные периодические пазы подшанырачного пластикового кольца, к которому снизу, на треугольных пластиковых кронштейнах, крепится множество каплеобразных подвесок, равномерно распределённых по всей окружности имитирующих тумар.

2. Юрта по п.1, **отличающаяся** тем, что кольцо шанырака выполнено из пластика и в него влиты (заплавлены) сверху, тонкие стержни решетки (перекрестия) светодымоходного отверстия, изготовленные из упругих металла или пластика, а снизу - парные крепежные усики из провода или жести.

3. Юрта по п.1, **отличающаяся** тем, что шанырак выполнен монолитно, без светодымоходного отверстия, в форме пуговицы из контрастно двух цветного пластика с цветорельефной имитацией элементов решетки (перекрестия) подкрашенными проточками сверху и крепёжными усиками из провода или жести снизу.

4. Юрта по п.1, **отличающаяся** тем, что рама (косяк) двери выполнен из пластика и содержит встроенные крепёжные элементы в виде вплавленных в боковые грани парных проволочных усиков и одного паза, проходящего по всем четырём граням периметра.

5. Юрта по п.1, **отличающаяся** тем, что в качестве текстильного материала покрытия остова применена эластичная ткань, которая пришивается или приклеивается к тонкостенному, повторяющему форму остова, пластиковому каркасу, служащему одновременно и колпаком для остова, с прямоугольным вырезом для двери, в районе которого кромка каркаса-колпака усилена металлической планкой.

6. Юрта по п.п.1 и 5, **отличающаяся** тем, что вариант каркаса покрытия эластичной тканью не имеет выреза под дверь, которая выполнена аппликационно, в виде двух прямоугольных кусочков клейкой ленты в обрамлении наклеенной

ленточно-шнуровой рамки.

7. Юрта по п.1, *отличающаяся* тем, что тундик шанырака содержит пластиковый выпуклый каркас квадратного в плане вида, по углам которого жестко заделаны металлические петли, а к верхней поверхности пришта или приклеена эластичная ткань.

8. Юрта по п.п.1, 5 и 6, *отличающаяся* тем, что повторяющий полную форму юрты, пластиковый каркас для текстильного покрытия, имеет пол в виде тонкого пластикового круга с отогнутой книзу кромкой - юбкой для крепления пола запрессовкой в каркас.

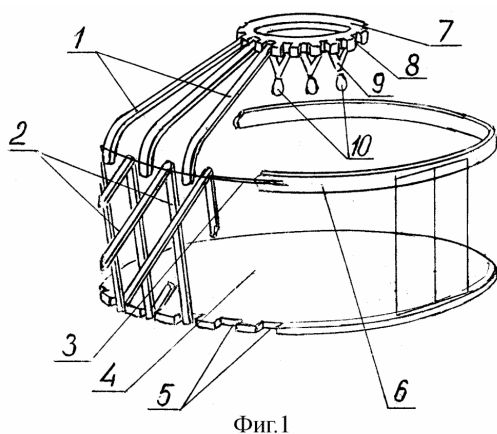

Фиг.1

(13) U (11) 1251

(51) **E06B 3/00** (2006.01)

(21) 2014/0025.2

(22) 25.02.2014

(31) и 2013 12878

(32) 05.11.2013

(33) UA

(76) Овчаренко Владимир Юрьевич (UA)

(54) **СТЕКЛОПАКЕТ**

(57) 1. Стеклопакет, содержащий не менее двух листов стекла, расположенных на расстоянии друг от друга с образованием между ними внутреннего замкнутого пространства, дистанционную рамку, определяющую границы упомянутого замкнутого пространства, заполненного вакуумом или осушенным воздухом или газом или их смесью, торцевая часть стеклопакета по всему периметру покрыта герметиком, в вышеуказанном внутреннем пространстве плотно установлена прозрачная жидкокристаллическая панель соединенная с элементами управления, при этом кабель для обеспечения электрическим питанием или подключения к элементам управления выведен за пределы вышеуказанного внутреннего пространства через герметически уплотненное отверстие в дистанционной рамке и в слое вышеуказанного

герметика, стеклопакет снабжен участками непрозрачного или частично прозрачного слоя, выполненного с обеспечением возможности формирования графического изображения и участками слоя в виде матового стекла, рассеивающего свет, *отличающийся* тем, что на внутреннюю поверхность листов стекла с фасадной и задней стороны стеклопакета нанесен слой мягкого напыления, участки непрозрачного или частично прозрачного слоя, выполненные с обеспечением возможности формирования графического изображения расположены на наружной поверхности фасадного стекла, а участки слоя в виде матового стекла, рассеивающего свет нанесены на наружную поверхность листа с задней стороны стеклопакета, листы стекла выполнены покрытыми прозрачными защитными пленками, причем с внешней фасадной стороны стеклопакета стекло покрыто ударпрочной защитной пленкой против царапин, а с наружной задней стороны стеклопакета стекло покрыто пленкой противоударной.

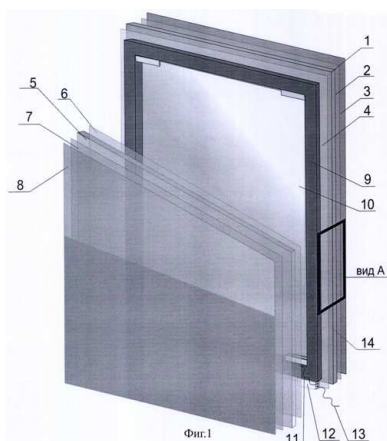

Фиг.1

(13) U (11) 1252

(51) **F02M 25/00** (2006.01)

(21) 2014/0015.2

(22) 04.02.2014

(76) Ирисметов Хурьят Файзылович (KZ);

Ирисметов Сухраб Хурьятович (KZ);

Ирисметов Темур Хурьятович (KZ)

(54) **БОРТОВОЙ МИНИ-ЭЛЕКТРОЛИЗЕР ДЛЯ ВОДОРОДНО-КИСЛОРОДНОЙ ГАЗОВОЙ ПОДПИТКИ ДВИГАТЕЛЕЙ ВНУТРЕННЕГО СГОРАНИЯ**

(57) Бортовой мини-электролизер для водородно-кислородной подпитки двигателей внутреннего сгорания состоящий из электролизера в котором установлены пластины, отдельной емкости и газосборника-сушителя, *отличающийся* тем, что он выполнен в виде батареи состоящей из пласти-

электродов и разделительных колец из диэлектрического кислотно-щелочестойкого материала, стянутых в единую конструкцию с помощью зажимных плит и специальных шпилек, наличием отдельной емкости для электролита, газосборник-сушитель имеет диски с отверстиями, отверстия на дисках разнесены друг от друга относительно на противоположных сторонах, и в совокупности они образуют лабиринтный проход водородно-кислородной газовой смеси, на кольцах и пластинах - электродах имеются кольцеобразные впадины и выступы, которые при сборке электролизера образуют высоко герметичные соединения лабиринтного типа.

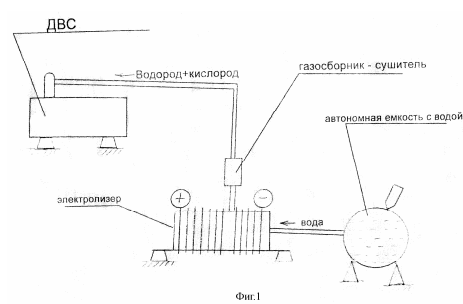

(13) U (11) 1253

(51) **F16L 57/00** (2006.01)

F16L 59/00 (2006.01)

(21) 2014/0120.2

(22) 30.07.2014

(72) Бекбембетов Рустам Жумабаевич; Жумагалиев Ербол Калибекович; Идрисов Габдурашид Кабдыахметович

(73) Товарищество с ограниченной ответственностью "Казахстанский Трубный Завод" (KZ)

(74) Тусупова Меруерт Кырыкбаевна

(54) **ТЕПЛОВАЯ ИЗОЛЯЦИЯ ТРУБОПРОВОДА**

(57) 1. Тепловая изоляция трубопровода, включающая жесткий теплоизоляционный элемент, установленный на трубопроводе, **отличающаяся** тем, что жесткий теплоизоляционный элемент изготовлен из пенополиуретана и покрыт защитной оболочкой из полимерного материала или стального материала.

2. Изоляция по п.1, **отличающаяся** тем, что в качестве пенополиуретана использован пенополиуретан с плотностью не менее 60 кг/м³.

3. Изоляция по п.1, **отличающаяся** тем, что в качестве полимерного материала использован полиэтилен низкого давления.

4. Изоляция по п.1, **отличающаяся** тем, что в качестве стального материала использована оцинкованная сталь.

5. Изоляция по п.1, **отличающаяся** тем, что дополнительно снабжена проводниками-индикаторами системы оперативного дистанционного контроля.

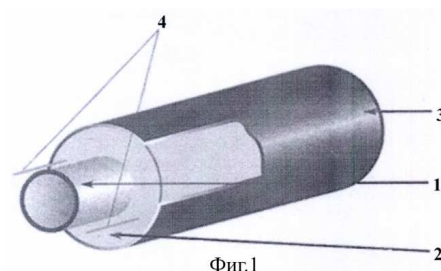

Фиг.1

(13) U (11) 1254

(51) **G08G 1/123** (2006.01)

(21) 2014/0058.2

(22) 25.04.2014

(72) Бекмагамбетов Мурат Махметович; Лазаренко Владимир Николаевич; Панов Алексей Владимирович; Праслов Алексей Алексеевич; Чикирев Владимир Владимирович

(73) Товарищество с ограниченной ответственностью "Научно-исследовательский институт транспорта и коммуникаций" (KZ); Товарищество с ограниченной ответственностью "ЭЛЕКО" (KZ)

(54) **АВТОМАТИЗИРОВАННАЯ СИСТЕМА КОНТРОЛЯ АВТОМОБИЛЬНОГО ТРАНСПОРТА**

(57) Автоматизированная система контроля автомобильного транспорта, содержащая терминал транспортного средства, включающий приемник сигналов спутниковой навигации, модем беспроводной передачи данных с возможностью выхода в Интернет, бортовой контроллер с устройствами хранения информации, средства подачи экстренных сигналов диспетчеру и измерения ускорения, а также информационно-аналитическую систему, содержащую сервер, базу данных, операционную систему и множество АРМ диспетчеров пользователей с возможностью выхода в Интернет, **отличающаяся** тем, что терминал содержит совмещенные с контроллером программно-аппаратный модуль регистрации профиля ускорения транспортного средства, включающий трехкомпонентный акселерометр и программно-аппаратный модуль подключения внешних устройств, содержащий трансиверы интерфейсов RS232, RS485 CAN, USB, а сервер содержит программно-аппаратный блок анализа характера движения транспортного средства и средство регистрации события дорожно-транспортного происшествия.

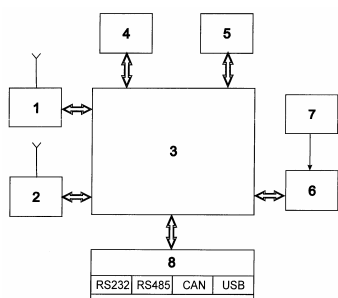

Фиг.1

- (13) U (11) 1255
- (51) **HO2J 3/32** (2006.01)
- (21) 2013/200.2
- (22) 25.12.2013
- (76) Биржанов Рашат Барлыбаевич (KZ)
- (74) Тусупова Меруерт Кырыкбаевна; Дюсенов Еркебулан Рамазанович
- (54) **ЭЛЕКТРОЭНЕРГЕТИЧЕСКАЯ СИСТЕМА НА ВОЗОБНОВЛЯЕМЫХ ИСТОЧНИКАХ ЭНЕРГИИ**

(57) 1. Электроэнергетическая система на возобновляемых источниках энергии, содержащая ветрогенератор, солнечные панели, контроллеры заряда, блок аккумуляторных батарей и инвертор, **отличающаяся** тем, что дополнительно снабжена трекером, соединенным с солнечными панелями и панелью оператора, при этом вход контроллера заряда от ветрогенератора соединен с ветрогенератором, а выход - с входом блока аккумуляторных батарей, вход контроллера заряда от солнечных панелей соединен с солнечными панелями, а выход - с входом блока аккумуляторных батарей, а выход блока аккумуляторных батарей соединен со входом инвертора.

2. Система по п.1, **отличающаяся** тем, что в качестве трекера использован модуль управления слежением за солнцем.

3. Система по п.1, **отличающаяся** тем, что выход инвертора соединен с источником потребления электроэнергии.

4. Система по п.1, **отличающаяся** тем, что выход инвертора соединен с резервным источником питания.

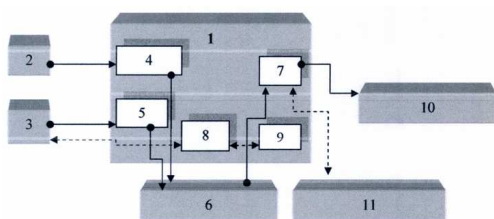

Фиг.1

- (13) U (11) 1256
- (51) **HO4Q 1/00** (2006.01)
- (21) 2014/0001.2
- (22) 14.01.2014
- (72) Карманов Артём Александрович
- (73) Акционерное общество "Завод им. С.М. Кирова" (KZ)
- (54) **БЛОК СОПРЯЖЕНИЯ ОКОНЕЧНОГО И ПЕРИФЕРИЙНОГО ОБОРУДОВАНИЯ С РАДИОСТАНЦИЕЙ**

(57) Блок сопряжения оконечного и периферийного оборудования с радиостанцией, обеспечивающей коммутацию каналов оконечной аппаратуры ко входу передающих и выходу приемных узлов радиостанций, **отличающийся** тем, что имеет в своем составе двунаправленные преобразователи интерфейса RS-232 в стык С1-ТЧ, а также симметричный трансформатор с отводом от средней точки, соединенные с блоком коммутации, позволяющие организовать автоматическое управление периферийными устройствами по цифровым стыкам радиостанции; вынос управления радиостанцией по стыку С1-ТЧ на расстояние, не ограниченное появлением межсимвольной интерференции, а также управление излучением по фантомной цепи телефонного входа передатчика.

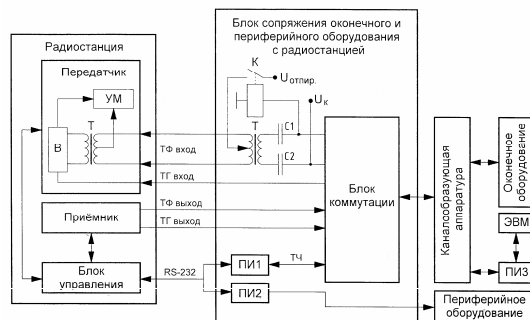

Фиг.1

Селекционные достижения

Патенты

Сорта растений

- (11) 516
 (21) 2010/037.4
 (22) 14.12.2010
 (72) Казыбаева Сауле Жамбуловна; Суюнбаева Гульшара Момыновна; Береснева Лидия Владимировна
 (73) Товарищество с ограниченной ответственностью «Казахский научно-исследовательский институт плодоводства и виноградарства» (KZ)
 (54) **ВИНОГРАД «КУМИС»**
 (57) Характеристика по происхождению: сорт
- Метод селекции с указанием исходных (родительских) форм: внутривидовое скрещивание, Нимранг х Кардинал
 Образ жизни: в укывных условиях
 Цикл развития: многолетний
 Год начала испытания –
 Год районирования -
 Год снятия с испытания -
 Место проведения испытаний: по данным заявителя.

Признак		Степень выраженности	Индекс
1. (*)	<u>Только для плодоносящих сортов:</u> время распускания почек (50% почек у 50% растений)	очень раннее	1
		раннее	3
		среднее	5*
		позднее	7
		очень позднее	9
2. (*)	<u>Только для не плодоносящих сортов:</u> время распускания почек (50% почек у 50% растений)	очень раннее	1
		раннее	3
		среднее	5*
		позднее	7
		очень позднее	9
3. (*) (+)	Молодой побег: форма (открытость) верхушки побега	закрытая	1
		слегка открытая	2
		открытая наполовину	3*
		широко открытая	4
		полностью открытая	5
4. (*) (+)	Молодой побег: густота <u>паутино-</u> <u>стого</u> опушения верхушки побега	отсутствует или очень редкое	1*
		редкое	3
		средней густоты	5
		густое	7
		очень густое	9
5. (*) (+)	Молодой побег: антоциановая окраска <u>паутино-</u> <u>стого</u> опушения верхушки побега	отсутствует или очень слабая	1*
		слабая	3
		средняя	5
		сильная	7
		очень сильная	9
6. (+)	<u>Только для не плодоносящих сортов:</u> Молодой побег: густота щетинистого опушения верхушки побега	отсутствует или очень редкое	1*
		редкое	3
		средней густоты	5
		густое	7
		очень густое	9
7. (*) (+)	Молодой лист: окраска <u>верхней</u> стороны пластинки	желто-зеленая	1*
		зеленая с антоциановыми пятнами	2
		светло-медно-красная	3
		темно-медно-красная	4
		винно-красная	5
8. (+)	Молодой лист: густота <u>паутино-</u> <u>стого</u> опушения <u>между</u> главными жилками <u>нижней</u> стороны пластинки	отсутствует или очень редкое	*1
		редкое	3
		средней густоты	5

Признак		Степень выраженности	Индекс
		густое	7
		очень густое	9
9. (+)	Молодой лист: густота <u>щетиного</u> опушения на главных жилках нижней стороны пластинки	отсутствует или очень редкое	1*
		редкое	3
		средней густоты	5
		густое	7
		очень густое	9
10. (+)	Побег: положение (до образования завязей)	прямостоячий	1
		полупрямостоячий	3
		горизонтальный	5*
		полусвисающий	7
		свисающий	9
11. (+)	Побег: окраска <u>спинной</u> стороны междоузлия (хорошо освещенного)	полностью зеленая	1*
		зеленая с красными полосками	2
		полностью красная	3
12. (*) (+)	Побег: окраска <u>брюшной</u> стороны междоузлия (без прямого солнечного освещения)	полностью зеленая	1*
		зеленая с красными полосками	2
		полностью красная	3
13. (+)	<u>Только для не плодоносящих сортов</u> : Побег: окраска <u>спинной</u> стороны узла (как для 11)	полностью зеленая	1
		зеленая с красными полосками	2
		полностью красная	3
14. (+)	<u>Только для не плодоносящих сортов</u> : Побег: окраска <u>брюшной</u> стороны узла (как для 12)	полностью зеленая	1*
		зеленая с красными полосками	2
		полностью красная	3
15.	Побег: густота <u>щетиного</u> опушения междоузлий	отсутствует или очень редкое	1*
		редкое	3
		средней густоты	5
		густое	7
		очень густое	9
16. (+)	Побег: количество следующих друг за другом усиков	менее трех	1
		три или более	2*
17.	Побег: длина усиков	очень короткие	1
		короткие	3
		средней длины	5*
		длинные	7
		очень длинные	9
18. (*) (+)	Цветок: органы размножения	полностью развитые тычинки и нет пестика	1
		полностью развитые тычинки и редуцированный пестик	2
		полностью развитые тычинки и полностью развитый пестик	3*
		загибающиеся тычинки и полностью развитый пестик	4
19. (*)	Сформировавшийся лист: размер пластинки	очень мелкий	1
		мелкий	3
		среднего размера	5*
		крупный	7
		очень крупный	9
20. (*) (+)	Сформировавшийся лист: форма пластинки	сердцевидная	1
		дельтовидная	2
		прямоугольная	3
		округлая	4
		почковидная	5*
21. (+)	Сформировавшийся лист: профиль в поперечном разрезе	плоский	1
		V-образный	2

Признак		Степень выраженности	Индекс
		края загнуты вверх	3*
		края загнуты вниз	4
		волнистый	5
22.	Сформировавшийся лист: пузырчатость <u>верхней</u> стороны пластинки	отсутствует или очень слабая	1
		слабая	3*
		средняя	5
		сильная	7
		очень сильная	9
23. (*) (+)	Сформировавшийся лист: количество лопастей	нерассеченный	1
		три	2
		пять	3*
		семь	4
		более семи	5
24. (+)	Сформировавшийся лист: глубина верхних боковых вырезок	очень мелкие	1
		мелкие	3
		средней глубины	5
		глубокие	7*
		очень глубокие	9
25. (+)	Сформировавшийся лист: расположение лопастей верхних боковых вырезок	открытые	1
		закрытые	2*
		слегка перекрывающиеся	3
		сильно перекрывающиеся	4
26. (*) (+)	Сформировавшийся лист: расположение лопастей черешковой выемки	очень широко открытые	1
		широко открытые	2
		открытые наполовину	3
		слегка открытые	4
		закрытые	5*
		слегка перекрывающиеся	6
		перекрывающиеся наполовину	7
		сильно перекрывающиеся	8
		очень сильно перекрывающиеся	9
27. (+)	Сформировавшийся лист: ограничение черешковой выемки жилками	отсутствует	1*
		имеется	9
28. (*) (+)	Сформировавшийся лист: длина зубчиков	короткие	3
		средней длины	5*
		длинные	7
29. (*) (+)	Сформировавшийся лист: отношение длины зубчиков к их ширине	очень малое	1
		малое	3
		среднее	5*
		большое	7
		очень большое	9
30. (*) (+)	Сформировавшийся лист: форма зубчиков	с вогнутыми сторонами	1
		с прямыми сторонами	2*
		с выпуклыми сторонами	3
		с выпукло-вогнутыми сторонами	4
		из прямых и выпуклых сторон	5
31. (*)	Сформировавшийся лист: антоциановая окраска на <u>главных</u> жилках <u>верхней</u> стороны листа	отсутствует или очень слабая	1*
		слабая	3
		средняя	5
		сильная	7
		очень сильная	9
32. (*)	Сформировавшийся лист: густота <u>паутинового</u> опушения <u>между</u> главными жилками на нижней стороне пластинки	отсутствует или очень редкое	1*
		редкое	3
		средней густоты	5
		густое	7
		очень густое	9

Признак		Степень выраженности	Индекс
33. (*)	Сформировавшийся лист: густота <u>щетинистого</u> опушения <u>главных</u> жилок на <u>нижней</u> стороне пластинки	отсутствует или очень редкое	1*
		редкое	3
		средней густоты	5
		густое	7
		очень густое	9
34.	Сформировавшийся лист: длина черешка по отношению к средней жилке	значительно короче	1
		короче	2
		одинаковый	3*
		длиннее	4
		значительно длиннее	5
35. (*) (+)	Только для плодоносящих сортов: время начала созревания ягод	очень раннее	1
		раннее	3
		среднее	5*
		позднее	7
		очень позднее	9
36. (*)	Гроздь: размер (без плодоножки)	очень мелкая	1
		мелкая	3
		среднего размера	5
		крупная	7*
		очень крупная	9
37. (*) (+)	Гроздь: плотность	очень рыхлая	1
		рыхлая	3
		средней плотности	5
		плотная	7*
		очень плотная	9
38. (*)	Гроздь: длина плодоножки	очень короткая	1
		короткая	3
		средней длины	5*
		длинная	7
		очень длинная	9
39. (*)	Ягода: размер	очень мелкая	1
		мелкая	3
		среднего размера	5
		крупная	7*
		очень крупная	9
40. (*) (+)	Ягода: форма в профиль	продолговатая	1
		эллиптическая	2
		широкоэллиптическая	3
		округлая	4*
		сплюснутая	5
		яйцевидная	6
		яйцевидная с тупым кончиком	7
		обратнойяйцевидная	8
		изогнутая	9
41. (*)	Ягода: окраска кожицы (без налета)	желто-зеленая	1*
		розовая	2
		красная	3
		серо-красная	4
		темно-красно-фиолетовая	5
		сине-черная	6
42.	Ягода: отделяемость от плодоножки	с трудом	1*
		с относительной легкостью	2
		с легкостью	3
43.	Ягода: толщина кожицы	тонкая	3
		средней толщины	5*
		толстая	7

Признак		Степень выраженности	Индекс
44. (*)	Ягода: антоциановая окраска мякоти	отсутствует или очень слабая	1*
		слабая	3
		средняя	5
		сильная	7
		очень сильная	9
45.	Ягода: плотность мякоти	рыхлая	1
		слегка плотная	2
		плотная	3*
46.	Ягода: сочность мякоти	мало сочная	1
		умеренно сочная	2*
		очень сочная	3
47. (*)	Ягода: особенность вкуса	отсутствует	1*
		мускатный	2
		лисий	3
		травянистый	4
		иной	5
48. (*)	Ягода: образование семян	отсутствуют	1
		рудиментарные	2
		имеются	3*
49.	Одревесневший побег: основная окраска (без налета)	желтый	1
		желтовато-коричневый	2*
		темно-коричневый	3
		красно-коричневый	4
		фиолетовый	5
50. (+)	Одревесневший побег: вид поверхности	гладкий	1
		ребристый	2*
		рифленый	3
		обрамленный	4

Из приведенного выше описания сорта винограда Кумис, составленного на основании данных, представленных заявителем, следует, что он отличим, однороден и стабилен.

- (11) 517
(21) 2011/018.4
(22) 03.03.2011
(72) Избасаров Дуйсебай Сайлаубаевич; Сальников Евгений Михайлович; Нуртазина Наталья Юрьевна
(73) Товарищество с ограниченной ответственностью «Казахский научно-исследовательский институт плодоводства и виноградарства» (KZ)
(54) **ЯБЛОНЯ «ДАНИЯР»**
- (57) Характеристика по происхождению: сорт
Метод селекции с указанием исходных (родительских) форм: искусственный сеянец Голден делишес от свободного опыления
Образ жизни: дерево
Цикл развития: многолетнее
Год начала испытания –
Год районирования -
Год снятия с испытания -
Место проведения испытаний: по данным заявителя.

	Признак	Индекс	Степень выраженности
1. (+) QN	Дерево: сила роста	1	очень слаборослое
		3	слаборослое
		5	среднерослое
		7*	сильнорослое
2. (*) (+) QL (a)	Дерево: тип	1	спур
		2*	ветвистое
3. (*)	Только ветвистый тип дерева: Дерево: форма кроны	1*	вертикальная
		2	раскидистая

	Признак	Индекс	Степень выраженности
(+) QN		3	свисающая
		4	плакучая
4. (+) QN (e)	Дерево: тип плодоношения	1*	только на кольчатках
		2	на кольчатках и прутиках
		3	только на прутиках
5. (+) QN (b)	Прирост прошлого года: толщина	3	тонкий
		5*	средней толщины
		7	толстый
		9	очень толстый
6. (*) (+) QN (b)	Прирост прошлого года: длина междоузлий	1	очень короткие
		3	короткие
		5	средней длины
		7*	длинные
7. PQ (b)	Прирост прошлого года: окраска солнечной стороны	1	зеленовато-коричневый
		2	красновато-коричневый
		3	светло-коричневый
		4*	коричневый
		5	темно-коричневый
8. QN (b)	Прирост прошлого года: опушение (на верхней половине прироста)	1*	отсутствует или очень слабое
		3	слабое
		5	среднее
		7	сильное
		9	очень сильное
9. (*) QN (b)	Прирост прошлого года: число чечевичек	3*	мало
		5	среднее число
		7	много
10. (*) (+) QN (c)	Листовая пластинка: положение относительно побега	1	направлена вверх
		2*	направлена в сторону
		3	направлена вниз
11. (*) QN (c)	Листовая пластинка: длина	1	очень короткая
		3	короткая
		5*	средней длины
		7	длинная
12. (*) QN (c)	Листовая пластинка: ширина	3	узкая
		5*	средней ширины
		7	широкая
13. (*) QN (c)	Листовая пластинка: отношение длины к ширине	3	маленькое
		5*	среднее
		7	большое
14. QN (c)	Листовая пластинка: интенсивность зеленой окраски	3	светлая
		5	средняя
		7*	темная
15. (+) PQ (c)	Листовая пластинка: надрезанность края (верхняя половина)	1*	городчатый
		2	двоякогородчатый
		3	зубчатый 1-го типа
		4	зубчатый 2-го типа
		5	двоякозубчатый
16.	Листовая пластинка: опушение нижней	1	отсутствует или слабое

	Признак	Индекс	Степень выраженности
QN (c)	стороны	2	среднее
		3*	сильное
17. (* QN (c)	Черешок: длина	3	короткий
		5	средней длины
		7*	длинный
18. QN (c)	Черешок: размер антоциановой окраски от основания	3	маленькая
		5*	среднего размера
		7	большая
19. (* (+ PQ (d)	Цветок: преобладающая окраска на стадии бутона	1	белый
		2	желтовато-розовый
		3*	светло-розовый
		4	темно-розовый
		5	красный
		6	темно-красный
		7	фиолетовый
20. (* QN (d)	Цветок: диаметр с лепестками, прижатыми в горизонтальное положение	1	очень маленький
		3	маленький
		5*	среднего диаметра
		7	большой
21. (* (+ QN (d)	Цветок: положение лепестков	1*	свободные
		2	промежуточные
		3	перекрывающиеся
22. QN (d)	Цветок: положение рылец пестика относительно тычинок	1	ниже
		2*	на одном уровне
		3	выше
23. QN (e)	Молодой плод: размер антоциановой окраски	1	отсутствует или очень маленькая
		3	маленькая
		5	среднего размера
		7*	большая
		9	очень большая
24. (* QN (f)	Плод: размер	1	очень мелкий
		2	от очень мелкого до мелкого
		3	мелкий
		4	от мелкого до среднего
		5	среднего размера
		6*	от среднего до крупного
		7	крупный
		8	от крупного до очень крупного
9	очень крупный		
25. (* (+ QN (f)	Плод: высота	3	низкий
		5*	средней высоты
		7	высокий
26. (* (+ QN (f)	Плод: диаметр	3	маленький
		5*	среднего диаметра
		7	большой
27. (* QN (f)	Плод: отношение высоты к диаметру	1	очень маленькое
		3	маленькое
		5*	среднее
		7	большое

	Признак	Индекс	Степень выраженности
		9	очень большое
28. (* (+ PQ (f)	Плод: форма	1	цилиндрический с перехватом
		2*	конический
		3	яйцевидный
		4	цилиндрический
		5	эллипсоидный
		6	шаровидный
		7	приплюснутый шаровидный
29. QN (f)	Плод: ребристость	1*	отсутствует или слабая
		2	средняя
		3	сильная
30. QN (f)	Плод: корона на чашечном конце (верхушке)	1*	отсутствует или слабая
		2	средняя
		3	сильная
31. (* QN (f)	Плод: размер чашечки	3	маленькая
		5*	среднего размера
		7	большая
32. QN (f)	Плод: длина чашелистиков	3	короткие
		5*	средней длины
		7	длинные
33. (* QN (f)	Плод: восковой налет на кожице	1*	отсутствует или слабый
		2	средний
		3	сильный
34. QN (f)	Плод: маслянистость кожицы	1*	отсутствует или слабая
		2	средняя
		3	сильная
35. (* PQ (f)	Плод: основная окраска	1	не видна
		2	беловато-желтая
		3	желтая
		4	беловато-зеленая
		5	желто-зеленая
		6*	зеленая
36. (* QN (f)	Плод: доля поверхности кожицы под покровной окраской	1	отсутствует или очень маленькая
		3	маленькая
		5	средняя
		7	большая
		9*	очень большая
37. (* PQ (f)	Плод: покровная окраска без воскового налета	1	оранжево-красная
		2	розово-красная
		3*	красная
		4	фиолетово-красная
		5	коричнево-красная
38. (* (+ QN (f)	Плод: интенсивность покровной окраски	3	светлая
		5*	средняя
		7	темная
39. (* PQ (f)	Плод: тип покровной окраски	1	только равномерная
		2	равномерная со слабо определяемыми полосами
		3	равномерная с явными полосами
		4	слабая равномерная с явными полосами

	Признак	Индекс	Степень выраженности
		5	только полосами
		6*	равномерная и пятнистая
		7	равномерная, полосами и пятнистая
40. (* QN (f)	Плод: ширина полос	3	узкие
		5	средней ширины
		7	широкие
41. (* QN (f)	Плод: оржавленность вокруг воронки	1*	отсутствует или маленькая
		2	средняя
		3	большая
42. QN (f)	Плод: оржавленность на боках	1*	отсутствует или маленькая
		2	средняя
		3	большая
43. (* QN (f)	Плод: оржавленность вокруг чашечки	1*	отсутствует или маленькая
		2	средняя
		3	большая
44. QN (f)	Плод: число подкожных точек	3	мало
		5*	среднее число
		7	много
45. QN (f)	Плод: размер подкожных точек	3	маленькие
		5*	среднего размера
		7	большие
46. (* QN (f)	Плод: длина плодоножки	1	очень короткая
		3	короткая
		5	средней длины
		7*	длинная
		9	очень длинная
47. (* QN (f)	Плод: толщина плодоножки	3	тонкая
		5*	средней толщины
		7	толстая
48. (* (+) QN (f)	Плод: глубина воронки	3	мелкая
		5*	средней глубины
		7	глубокая
49. (* (+) QN (f)	Плод: ширина воронки	3	узкая
		5*	средней ширины
		7	широкая
50. (* (+) QN (f)	Плод: глубина чашечки	3	мелкая
		5	средней глубины
		7*	глубокая
51. (* (+) QN (f)	Плод: ширина чашечки	3	узкая
		5*	средней ширины
		7	широкая
52. (*	Плод: плотность мякоти	1	очень мягкая
		3	мягкая

	Признак	Индекс	Степень выраженности
(+) QN (e)		5	средней плотности
		7*	плотная
		9	очень плотная
53. (*) PQ (f)	Плод: окраска мякоти	1	белая
		2	кремовая
		3	желтоватая
		4*	зеленоватая
		5	розоватая
		6	красноватая
54. (*) (+) QN (f)	Плод: открытость семенных камер (поперечное сечение)	1*	закрытые или слегка открытые
		2	умеренно открытые
		3	полностью открытые
55. (*) (+) QN	Время начала цветения	1	очень раннее
		3	раннее
		5*	среднее
		7	позднее
		9	очень позднее
56. (+) QN	Время сбора урожая	1	очень раннее
		3	раннее
		5	среднее
		7*	позднее
		9	очень позднее
57. (*) (+) QN (f)	Время потребительской спелости плодов	1	очень раннее
		2	от очень раннего до раннего
		3	раннее
		4	от раннего до среднего
		5	среднее
		6	от среднего до позднего
		7*	позднее
		8	от позднего до очень позднего
9	очень позднее		

Из приведенного выше описания сорта яблони Данияр, составленного на основании данных, представленных заявителем, следует, что он отличим, однокорен и стабилен.

(11) 518

(21) 2011/041.4

(22) 19.05.2011

(72) Нуртазин Марат Темиргалиевич

(73) Товарищество с ограниченной ответственностью «Казахский научно-исследовательский институт плодородства и виноградарства» (KZ)

(54) **СЛИВА ДОМАШНЯЯ «БАГАЛЫ»**

(57) Характеристика по происхождению: сорт

Метод селекции с указанием исходных (родительских) форм: отбор из популяции Киргизская превосходная х свободное опыление

Образ жизни: дерево

Цикл развития: многолетнее

Год начала испытания -

Год районирования -

Год снятия с испытания -

Место проведения испытаний: по данным заявителя.

	Признак	Индекс	Степень выраженности
1. (+)	Дерево: сила роста	3	слаборослое
		5*	среднерослое
		7	сильнорослое
2.	Дерево: густота кроны	3	редкая
		5*	средняя
		7	густая

	Признак	Индекс	Степень выраженности
3.	Прирост прошлого года: положение	1	вертикальный
		3*	полувертикальный
		5	горизонтальный
		7	свисающий
4.	Прирост прошлого года: толщина	3	тонкий
		5*	средней толщины
		7	толстый
5.	Прирост прошлого года: длина междоузлий	3	короткие
		5*	средней длины
		7	длинные
6.	Прирост прошлого года: опушение (верхняя треть)	3	слабое
		5*	среднее
		7	сильное
7.	Прирост прошлого года: число чечевичек	3*	мало
		5	среднее число
		7	много
8.	Прирост прошлого года: размер вегетативных почек	3	мелкие
		5*	среднего размера
		7	крупные
9. (+)	Прирост прошлого года: форма вегетативных почек	1*	острые
		2	тупые
		3	округлые
10. (+)	Прирост прошлого года: положение вегетативных почек относительно побега	1	прижатые
		2*	слегка отклоненные
		3	заметно отклоненные
11. (+)	Прирост прошлого года: размер подушечек вегетативных почек	3	мелкие
		5*	среднего размера
		7	крупные
12. (+)	Прирост прошлого года: сбегание подушечки вегетативной почки	1	отсутствует
		9*	имеется
13.	Молодой побег: антоциановая окраска растущего кончика (в период быстрого роста)	3	слабая
		5*	средняя
		7	сильная
14. (+)	Листовая пластинка: положение относительно побега	1	направлена вверх
		2*	направлена перпендикулярно
		3	направлена вниз
15.	Листовая пластинка: длина	3	короткая
		5*	средней длины
		7	длинная
16.	Листовая пластинка: ширина	3	узкая
		5*	средней ширины
		7	широкая
17. (*)	Листовая пластинка: отношение длины к ширине	3	малое
		5*	среднее
		7	большое
18. (*) (+)	Листовая пластинка: форма	1	яйцевидная
		2*	эллиптическая
		3	обратнойяйцевидная
19. (+)	Листовая пластинка: угол вершины (исключая кончик)	1*	острый
		2	прямой
		3	тупой
20. (*) (+)	Листовая пластинка: форма основания	1*	острое
		2	тупое
		3	усеченное

	Признак	Индекс	Степень выраженности
21.	Листовая пластинка: зеленая окраска верхней стороны	3	светлая
		5	средняя
		7*	темная
22.	Листовая пластинка: гляцевитость верхней стороны	3*	слабая
		5	средняя
		7	сильная
23.	Листовая пластинка: опушение нижней стороны	1	отсутствует
		9*	имеется
24. (+)	Листовая пластинка: край	1*	городчатый
		2	пильчатый
25.	Черешок: длина	3	короткий
		5*	средней длины
		7	длинный
26.	Черешок: опушение верхней стороны	3*	слабое
		5	среднее
		7	сильное
27.	Лист: отношение длины пластинки к длине черешка	3	малое
		5*	среднее
		7	большое
28.	Лист: нектарники	1	отсутствуют
		9*	имеются
29.	Лист: расположение нектарников	1	преимущественно у основания пластинки
		2	одинаково у основания и на черешке
		3*	преимущественно на черешке
30.	Цветущая ветвь: число цветков	3	мало
		5*	среднее число
		7	много
31. (*)	Цветок: диаметр (полностью открытый)	3	малый
		5*	средний
		7	большой
32.	Цветоножка: длина	3*	короткая
		5	средней длины
		7	длинная
		9	очень длинная
33.	Цветоножка: опушение	1*	отсутствует
		9	имеется
34. (+)	Чашечка: положение чашелистиков	1	прижаты к лепесткам
		2	не касающиеся лепестков или цветоноса
		3*	касающиеся цветоноса
35. (*) (+)	Чашелистик: форма	1	узкоэллиптический
		2	эллиптический
		3	яйцевидный
		4	широкояйцевидный
		5*	треугольный
36. (*) (+)	Цветок: расположение лепестков	1	свободные
		2	соприкасающиеся
		3*	перекрывающиеся
37. (*)	Лепесток: размер	3	мелкий
		5*	среднего размера
		7	крупный
38. (*)	Лепесток: форма	1	эллиптический
		2	широкоэллиптический

	Признак	Индекс	Степень выраженности
(+)		3	округлый
		4*	обратнойцевидный
39.	Лепесток: волнистость края	1	отсутствует
		9*	имеется
40.	Рыльце: положение относительно пыльников	1*	ниже
		2	на одном уровне
		3	выше
41.	Пыльники: окраска (непосредственно перед рас-трескиванием)	1	желтовато-белые
		2*	красновато-оранжевые
42. (*	Завязь: опушение	1*	отсутствует
		9	имеется
43. (*	Плод: размер	1	очень мелкий
		3	мелкий
		5	среднего размера
		7*	крупный
		9	очень крупный
44. (* (+	Плод: форма сбоку	1	продолговатый
		2	эллиптический
		3*	округлый
		4	широкоокруглый
		5	яйцевидный
		6	обратнойцевидный
45. (*	Плод: симметрия (вид со шва)	1*	симметричный
		2	асимметричный
46. (*	Плод: глубина шва около плодоножки	3	мелкий
		5*	средней глубины
		7	глубокий
47.	Плод: углубление верхушки	1*	отсутствует или очень мелкое
		2	среднее
		3	глубокое
48.	Плод: опушение верхушки	1*	отсутствует
		9	имеется
49.	Плод: воронка	3*	мелкая
		5	средней глубины
		7	глубокая
50. (*	Плод: основная окраска кожицы (после удаления воскового налета)	1	зеленовато-белая
		2	зеленая
		3	желтовато-зеленая
		4	желтая
		5	оранжево-желтая
		6	красная
		7	светло-фиолетовая
		8	пурпурно-фиолетовая
		9	темно-фиолетовая
		10*	фиолетово-синяя
		11	темно-синяя
51. (*	Плод: окраска мякоти	1	беловатая
		2	зеленая
		3	желтовато-зеленая
		4*	желтая
		5	оранжевая
		6	красная
52. (*	Плод: плотность мякоти	3	рыхлая
		5*	средней плотности

	Признак	Индекс	Степень выраженности
		7	плотная
53.	Плод: сочность	3	низкая
		5*	средней сочности
		7	высокая
54. (* (+)	Плод: отделяемость косточки	1*	отделяемая
		2	полусросшаяся
		3	сросшаяся
55. (* (+)	Косточка: форма сбоку	1	узкоэллиптическая
		2*	эллиптическая
		3	округлая
56. (* (+)	Косточка: форма с брюшного шва	1	узкоэллиптическая
		2	эллиптическая
		3*	широкоэллиптическая
		4	клиновидная
57. (+)	Косточка: центральное ребро	3	слабое
		5*	среднее
		7	сильное
58. (+)	Косточка: структура боковой поверхности	1*	зернистая
		2	кованая
59. (+)	Косточка: ширина основания	3	узкое
		5*	средней ширины
		7	широкое
60. (+)	Косточка: форма вершины	1	острая
		2*	тупая
		3	округлая
61. (* (+)	Время начала цветения	1	очень раннее
		3	раннее
		5*	среднее
		7	позднее
		9	очень позднее
62. (* (+)	Время начала созревания плодов	1	очень раннее
		3	раннее
		5*	среднее
		7	позднее
		9	очень позднее

Из приведенного выше описания сорта сливы домашней Багалы, составленного на основании данных, представленных заявителем, следует, что он отличим, однороден и стабилен.

(11) 519

(21) 2011/042.4

(22) 19.05.2011

(72) Избасаров Дуйсебай Сайлаубаевич; Нуртазина Наталья Юрьевна; Алексеенко Светлана Петровна

(73) Товарищество с ограниченной ответственностью «Казахский научно-исследовательский институт плодоводства и виноградарства» (KZ)

(54) **ГРУША «КОГЕРШИН»**

(57) Характеристика по происхождению: сорт
Метод селекции с указанием исходных (родительских) форм: сеянец полученный при

гибридизации сортов Талгарская красавица с Бере Арданпон

Образ жизни: дерево

Цикл развития: многолетнее

Дата начала испытания:

Дата снятия с испытания:

Год районирования:

Место проведения испытаний: по данным заявителя

Годы испытаний:

№	Признак	Степень выраженности	Индекс
1.	Дерево: габитус	прямопараллельный прямостоячий раскидистый свисающий плакучий	1 2 3* 4 5
2. (*)	Дерево: сила роста	слаборослое среднерослое сильнорослое	3 5* 7
3.	Однолетний побег: длина	короткий средней длины длинный	3 5* 7
4. (*)	Однолетний побег: толщина	тонкий средней толщины толстый	3 5* 7
5. (*)	Однолетний побег: окраска	зеленовато-коричневый коричневый черно-коричневый темно-пурпурный	1 2* 3 4
6.	Однолетний побег: длина междоузлий	очень короткие короткие средней длины длинные очень длинные	1 3 5 7* 9
7. (*)	Однолетний побег: число чечевичек	мало среднее число много	3* 5 7
8. (*)	Однолетний побег: размер чечевичек	мелкие среднего размера крупные	3 5* 7
9.	Однолетний побег: опушение	слабое среднее сильное	3* 5 7
10. (*)	Ветвь: число плодушек	мало среднее число много	3 5* 7
11.	Вегетативная почка: форма кончика	заостренная слегка округлая сильно округлая	1 2* 3
12.	Вегетативная почка: положение относительно побега	прижатая слабо отклоненная сильно отклоненная	1 2* 3
13. (*)	Однолетний побег: число пазушных цветковых почек	мало среднее число много	3* 5 7
14. (*)	Цветковая почка: размер	мелкая среднего размера крупная	3 5* 7
15. (*)	Цветковая почка: форма	узкоэллиптическая эллиптическая округлая овальная	1 2 3 4*

№	Признак	Степень выраженности	Индекс
16.	Цветковая почка: окраска чешуй	коричневые красно-коричневые пурпурно-коричневые	1 2 3*
17. (*)	Молодой лист: окраска верхней стороны (недавно развернувшийся)	желто-зеленая зеленовато-коричневая коричневая красно-коричневая	1* 2 3 4
18. (*)	Молодой лист: опушение на нижней стороне (как для 17)	отсутствует имеется	1* 9
19.	Молодой лист: интенсивность опушения на нижней стороне (как для 17)	слабое средней интенсивности сильное	3 5* 7
20. (*) (+)	Листовая пластинка: форма	узкоэллиптическая эллиптическая овальная округлая обратнойцевидная сердцевидная широкосердцевидная	1 2 3* 4 5 6 7
21. (+)	Листовая пластинка: форма верхушки	с острым концом заостренная округлая	1 2* 3
22. (+)	Листовая пластинка: форма основания	вытянутое заостренное округлое сердцевидное	1 2 3* 4
23. (+)	Листовая пластинка: надрезанность края	пильчатый зубчатый городчатый	1 2 3*
24.	Листовая пластинка: длина	короткая средней длины длинная	3 5* 7
25.	Лист: ширина	узкий средней ширины широкий	3 5* 7
26.	Лист: длина черешка	короткий средней длины длинный	3 5* 7
27.	Лист: отношение длины черешка к длине пластинки	маленькое среднее большое	3 5* 7
28. (*)	Соцветие: число цветков	мало среднее число много	3 5* 7
29. (*)	Лепесток: окраска внешней стороны непосредственно перед открытием цветка	белая светло-розовая розовая светло-красная	1* 2 3 4
30.	Лепесток: окраска внутренней стороны полностью открытого цветка	белая светло-розовая розовая	1* 2 3

№	Признак	Степень выраженности	Индекс
31. (*)	Лепесток: размер	мелкий среднего размера крупный	3 5* 7
32. (*)	Лепесток: форма	эллиптическая округлая овальная	1 2* 3
33. (+)	Лепесток: число надрезов края	мало среднее число много	3* 5 7
34. (*)	Цветок: число лепестков	5 или менее 5 5-6 6-7 более 7	1 2* 3 4
35.	Цветок: опушение цветоноса	слабое среднее сильное	3* 5 7
36. (*)	Цветок: число тычинок	мало среднее число много	3 5* 7
37. (*)	Пыльник: интенсивность красной окраски	светлая средняя темная	3* 5 7
38. (*)	Пыльник: пыльца	отсутствует имеется	1* 9
39. (*) (+)	Плод: форма продольного сечения	уплощенная округлая широкоэллиптическая веретеновидная широкоовальная обратнойцевидная	1 2* 3 4 5 6
40. (+)	Плод: глубина воронки	мелкая средней глубины глубокая	3* 5 7
41. (+)	Плод: ширина воронки	узкая средней ширины широкая	3 5* 7
42. (+)	Плод: глубина блюдца	мелкое средней глубины глубокое	3* 5 7
43. (+)	Плод: ширина блюдца	узкое средней ширины широкое	3 5* 7
44. (*)	Плод: устойчивость чашечки	слабая средняя сильная	3 5 7*
45. (*)	Плод: размер	очень мелкий мелкий среднего размера крупный очень крупный	1 3* 5 7 9

№	Признак	Степень выраженности	Индекс
46. (*)	Плод: основная окраска кожицы (не упакованный плод)	светло-желто-зеленый желто-зеленый желто-коричневый желтовато-красно-коричневый красно-коричневый	1* 2 3 4 5
47. (*)	Плод: размер чечевичек	мелкие среднего размера крупные	3* 5 7
48. (*)	Плод: плотность чечевичек	редкие средней плотности плотные	3* 5 7
49 (*)	Только сорта с коричневатými плодами: Плод: текстура поверхности	гладкая промежуточная шершавая	3 5 7
50. (*)	Только сорта с желто-зелеными плодами: Плод: красно-коричневый оттенок	слабый средний сильный	3* 5 7
51. (*)	Плод: длина черешка	короткий средней длины длинный	3 5* 7
52. (*)	Плод: толщина черешка	тонкий средней толщины толстый	3 5* 7
53. (*)	Плод: утолщение черешка	отсутствует имеется	1 9*
54. (*) (+)	Плод: форма сердцевинки	веретеновидная широковеретеновидная овальная широкоовальная	1 2 3* 4
55. (*)	Плод: отношение диаметра сердцевинки к диаметру плода	маленькое среднее большое	3 5 7
56. (*)	Плод: число камер	мало среднее число много	3 5* 7
57. (*)	Плод: окраска мякоти	белая желтовато-белая беловато-желтая	1 2 3
58. (*)	Плод: плотность мякоти	мягкая средняя плотная	3 5* 7
59.	Плод: структура мякоти	нежная средняя грубая	3 5* 7
60.	Плод: коричневание мякоти (через 30 минут после разрезания)	слабое среднее сильное	3* 5 7
61.	Плод: общее содержание сухого вещества	низкое среднее высокое	3 5* 7

№	Признак	Степень выраженности	Индекс
62.	Плод: содержание кислоты	низкое среднее высокое	3 5* 7
63. (*)	Плод: терпкость	отсутствует имеется	1* 9
64.	Плод: сочность мякоти	низкая средняя высокая	3 5* 7
65. (*)	Плод: размер семян	мелкие среднего размера крупные	3 5* 7
66. (*)	Плод: форма семян	овальные узкоовальные серповидные	1* 2 3
67.	Плод: число семян (при искусственном опылении)	мало среднее число много	3* 5 7
68. (*)	Время начала раскрытия вегетативных почек (10% почек открыто)	раннее среднее позднее	3 5* 7
69. (*)	Время начала цветения (10% цветков открыто)	раннее среднее позднее	3 5* 7
70. (*)	Время начала созревания плодов	очень раннее раннее среднее позднее очень позднее	1 3 5* 7 9
71.	Самосовместимость	отсутствует имеется	1* 9
72.	Коричневение сердцевины	отсутствует или очень слабое очень слабое среднее сильное очень сильное	1* 3 5 7 9
73.	Глянцевитость мякоти	отсутствует или очень слабая слабая средняя сильная очень сильная	1* 3 5 7 9
74. (*)	Тенденция к растрескиванию плодов	отсутствует имеется	1* 9
75.	Длительность хранения (при условиях контролируемых температуры и влажности)	очень короткая короткая средняя длинная очень длинная	1 3 5* 7 9
76. (+)	Устойчивость к черной пятнистости (AlternariakikushianaTanaka)	отсутствует или очень слабая слабая средняя сильная	1 3 5* 7

№	Признак	Степень выраженности	Индекс
		очень сильная	9

Из приведенного выше сорта груши Когершин, составленного на основании данных представленных заявителем, следует, что он отличим, однороден и стабилен.

(11) 520	Метод селекции с указанием исходных (родительских) форм: отбор из популяции Асем х Стенли
(21) 2011/043.4	
(22) 19.05.2011	
(72) Нуртазин Марат Темиргалиевич	Образ жизни: дерево
(73) Товарищество с ограниченной ответственностью «Казахский научно-исследовательский институт плодоводства и виноградарства» (KZ)	Цикл развития: многолетнее Дата начала испытания: Дата снятия с испытания: Год районирования:
(54) СЛИВА ДОМАШНЯЯ «АБЗАЛ»	Место проведения испытаний: по данным заявителя
(57) Характеристика по происхождению: сорт	Годы испытаний:

№	Признак	Индекс	Степень выраженности
1. (+)	Дерево: сила роста	3*	слаборослое
		5	среднерослое
		7	сильнорослое
2.	Дерево: густота кроны	3	редкая
		5*	средняя
		7	густая
3.	Прирост прошлого года: положение	1	вертикальный
		3*	полувертикальный
		5	горизонтальный
		7	свисающий
4.	Прирост прошлого года: толщина	3	тонкий
		5*	средней толщины
		7	толстый
5.	Прирост прошлого года: длина междоузлий	3	короткие
		5*	средней длины
		7	длинные
6.	Прирост прошлого года: опущение (верхняя треть)	3*	слабое
		5	среднее
		7	сильное
7.	Прирост прошлого года: число чечевичек	3*	мало
		5	среднее число
		7	много
8.	Прирост прошлого года: размер вегетативных почек	3	мелкие
		5*	среднего размера
		7	крупные
9. (+)	Прирост прошлого года: форма вегетативных почек	1*	острые
		2	тупые
		3	округлые
10. (+)	Прирост прошлого года: положение вегетативных почек относительно побега	1	прижатые
		2*	слегка отклоненные
		3	заметно отклоненные
11. (+)	Прирост прошлого года: размер подушечек вегетативных почек	3	мелкие
		5*	среднего размера
		7	крупные
12. (+)	Прирост прошлого года: сбегание подушечки вегетативной почки	1	отсутствует
		9*	имеется

№	Признак	Индекс	Степень выраженности
13.	Молодой побег: антоциановая окраска растущего кончика (в период быстрого роста)	3	слабая
		5*	средняя
		7	сильная
14. (+)	Листовая пластинка: положение относительно побега	1	направлена вверх
		2*	направлена перпендикулярно
		3	направлена вниз
15.	Листовая пластинка: длина	3	короткая
		5*	средней длины
		7	длинная
16.	Листовая пластинка: ширина	3	узкая
		5*	средней ширины
		7	широкая
17. (*)	Листовая пластинка: отношение длины к ширине	3	малое
		5*	среднее
		7	большое
18. (*) (+)	Листовая пластинка: форма	1	яйцевидная
		2*	эллиптическая
		3	обратнойяйцевидная
19. (+)	Листовая пластинка: угол вершины (исключая кончик)	1*	острый
		2	прямой
		3	тупой
20. (*) (+)	Листовая пластинка: форма основания	1*	острое
		2	тупое
		3	усеченное
21.	Листовая пластинка: зеленая окраска верхней стороны	3	светлая
		5	средняя
		7*	темная
22.	Листовая пластинка: глянецитость верхней стороны	3	слабая
		5	средняя
		7*	сильная
23.	Листовая пластинка: опушение нижней стороны	1	отсутствует
		9*	имеется
24. (+)	Листовая пластинка: край	1*	городчатый
		2	пильчатый
25.	Черешок: длина	3	короткий
		5*	средней длины
		7	длинный
26.	Черешок: опушение верхней стороны	3*	слабое
		5	среднее
		7	сильное
27.	Лист: отношение длины пластинки к длине черешка	3	малое
		5*	среднее
		7	большое
28.	Лист: нектарники	1	отсутствуют
		9*	имеются
29.	Лист: расположение нектарников	1	преимущественно у основания пластинки
		2	одинаково у основания и на черешке
		3*	преимущественно на черешке
30.	Цветущая ветвь: число цветков	3	мало
		5*	среднее число
		7	много
31. (*)	Цветок: диаметр (полностью открытый)	3	малый
		5*	средний

№	Признак	Индекс	Степень выраженности
		7	большой
32.	Цветоножка: длина	3	короткая
		5*	средней длины
		7	длинная
		9	очень длинная
33.	Цветоножка: опушение	1*	отсутствует
		9	имеется
34. (+)	Чашечка: положение чашелистиков	1*	прижаты к лепесткам
		2	не касающиеся лепестков или цветоножа
		3	касающиеся цветоножа
35. (* (+)	Чашелистик: форма	1	узкоэллиптический
		2*	эллиптический
		3	яйцевидный
		4	широкояйцевидный
		5	треугольный
36. (* (+)	Цветок: расположение лепестков	1	свободные
		2*	соприкасающиеся
		3	перекрывающиеся
37. (*	Лепесток: размер	3	мелкий
		5*	среднего размера
		7	крупный
38. (* (+)	Лепесток: форма	1	эллиптический
		2	широкоэллиптический
		3	округлый
		4*	обратнойцевидный
39.	Лепесток: волнистость края	1	отсутствует
		9*	имеется
40.	Рыльце: положение относительно пыльников	1*	ниже
		2	на одном уровне
		3	выше
41.	Пыльники: окраска (непосредственно перед рас- трескиванием)	1*	желтовато-белые
		2	красновато-оранжевые
42. (*	Завязь: опушение	1*	отсутствует
		9	имеется
43. (*	Плод: размер	1	очень мелкий
		3	мелкий
		5	среднего размера
		7*	крупный
		9	очень крупный
44. (* (+)	Плод: форма сбоку	1*	продолговатый
		2	эллиптический
		3	округлый
		4	широкоокруглый
		5	яйцевидный
		6	обратнойцевидный
45. (*	Плод: симметрия (вид со шва)	1*	симметричный
		2	асимметричный
46. (*	Плод: глубина шва около плодоножки	3	мелкий
		5*	средней глубины
		7	глубокий
47.	Плод: углубление верхушки	1*	отсутствует или очень мелкое
		2	среднее
		3	глубокое

№	Признак	Индекс	Степень выраженности
48.	Плод: опушение верхушки	1*	отсутствует
		9	имеется
49.	Плод: воронка	3*	мелкая
		5	средней глубины
		7	глубокая
50. (*)	Плод: основная окраска кожицы (после удаления воскового налета)	1	зеленовато-белая
		2	зеленая
		3	желтовато-зеленая
		4	желтая
		5	оранжево-желтая
		6	красная
		7	светло-фиолетовая
		8	пурпурно-фиолетовая
		9	темно-фиолетовая
		10	фиолетово-синяя
		11*	темно-синяя
51. (*)	Плод: окраска мякоти	1	беловатая
		2	зеленая
		3	желтовато-зеленая
		4	желтая
		5*	оранжевая
		6	красная
52. (*)	Плод: плотность мякоти	3	рыхлая
		5*	средней плотности
		7	плотная
53.	Плод: сочность	3	низкая
		5*	средней сочности
		7	высокая
54. (*)	Плод: отделяемость косточки	1*	отделяемая
		2	полусросшаяся
		3	сросшаяся
55. (*) (+)	Косточка: форма сбоку	1	узкоэллиптическая
		2*	эллиптическая
		3	округлая
56. (*) (+)	Косточка: форма с брюшного шва	1	узкоэллиптическая
		2*	эллиптическая
		3	широкоэллиптическая
		4	клиновидная
57. (+)	Косточка: центральное ребро	3	слабое
		5*	среднее
		7	сильное
58. (+)	Косточка: структура боковой поверхности	1	зернистая
		2*	кованая
59. (+)	Косточка: ширина основания	3	узкое
		5*	средней ширины
		7	широкое
60. (+)	Косточка: форма вершины	1*	острая
		2	тупая
		3	округлая
61. (*)	Время начала цветения	1	очень раннее
		3	раннее
		5*	среднее
		7	позднее
		9	очень позднее

№	Признак	Индекс	Степень выраженности
62. (* (+)	Время начала созревания плодов	1	очень раннее
		3	раннее
		5	среднее
		7*	позднее
		9	очень позднее

Из приведенного выше сорта сливы домашней Абзал, составленного на основании данных представленных заявителем, следует, что он отличим, однороден и стабилен.

- (11) 521
(21) 2012/047.4
(22) 16.11.2012
(72) Казыбаева Сауле Жамбуловна; Суюнбаева Гульшара Момыновна; Береснева Лидия Владимировна
(73) Товарищество с ограниченной ответственностью «Казахский научно-исследовательский институт плодоводства и виноградарства» (KZ)
(54) **ВИНОГРАД «КАЗАХСТАН-20»**
(57) Характеристика по происхождению: сорт
- Метод селекции с указанием исходных (родительских) форм: внутривидовое скрещивание сортов Нимранг x Кардинал
Образ жизни: в укывных условиях
Цикл развития: многолетний
Дата начала испытания:
Дата снятия с испытания:
Год районирования:
Место проведения испытаний: по данным заявителя
Годы испытаний:

Признак		Степень выраженности	Индекс
1. (* (+)	Только для плодоносящих сортов: время распускания почек (50% почек у 50% растений)	очень раннее	1
		раннее	3
		среднее	5*
		позднее	7
		очень позднее	9
2. (* (+)	Только для не плодоносящих сортов: время распускания почек (50% почек у 50% растений)	очень раннее	1
		раннее	3
		среднее	5*
		позднее	7
		очень позднее	9
3. (* (+)	Молодой побег: форма (открытость) верхушки побега	закрытая	1
		слегка открытая	2
		открытая наполовину	3*
		широко открытая	4
		полностью открытая	5
4. (* (+)	Молодой побег: густота паутинистого опушения верхушки побега	отсутствует или очень редкое	1*
		редкое	3
		средней густоты	5
		густое	7
		очень густое	9
5. (* (+)	Молодой побег: антоциановая окраска паутинистого опушения верхушки побега	отсутствует или очень слабая	1*
		слабая	3
		средняя	5
		сильная	7
		очень сильная	9
6. (+)	Только для не плодоносящих сортов: Молодой побег: густота щетинистого опушения верхушки побега	отсутствует или очень редкое	1*
		редкое	3
		средней густоты	5
		густое	7
		очень густое	9
7. (* (+)	Молодой лист: окраска <u>верхней</u> стороны пластинки	желто-зеленая	1*
		зеленая с антоциановыми пятнами	2
		светло-медно-красная	3

Признак		Степень выраженности	Индекс
		темно-медно-красная	4
		винно-красная	5
8. (+)	Молодой лист: густота <u>паутинисто-го</u> опушения <u>между</u> главными жилками <u>нижней</u> стороны пластинки	отсутствует или очень редкое редкое средней густоты густое очень густое	1 3* 5 7 9
9. (+)	Молодой лист: густота <u>щетинистого</u> опушения <u>на</u> главных жилках <u>нижней</u> стороны пластинки	отсутствует или очень редкое редкое средней густоты густое очень густое	1* 3 5 7 9
10. (+)	Побег: положение (до образования завязей)	прямостоячий полупрямостоячий горизонтальный полусвисающий свисающий	1 3* 5 7 9
11. (+)	Побег: окраска спинной стороны междоузлия (хорошо освещенного)	полностью зеленая зеленая с красными полосками полностью красная	1* 2 3
12. (* (+)	Побег: окраска брюшной стороны междоузлия (без прямого солнечного освещения)	полностью зеленая зеленая с красными полосками полностью красная	1* 2 3
13. (+)	Только для не плодоносящих сортов: Побег: окраска спинной стороны узла (как для 11)	полностью зеленая зеленая с красными полосками полностью красная	1* 2 3
14. (+)	Только для неплодоносящих сортов: Побег: окраска брюшной стороны узла (как для 12)	полностью зеленая зеленая с красными полосками полностью красная	1* 2 3
15.	Побег: густота <u>щетинистого</u> опушения междоузлий	отсутствует или очень редкое редкое средней густоты густое очень густое	1* 3 5 7 9
16. (+)	Побег: количество следующих друг за другом усиков	менее трех три или более	1 2*
17.	Побег: длина усиков	очень короткие короткие средней длины длинные очень длинные	1 3 5* 7 9
18. (* (+)	Цветок: органы размножения	полностью развитые тычинки и нет пестика полностью развитые тычинки и редуцированный пестик полностью развитые тычинки и полностью развитый пестик загибающиеся тычинки и полностью развитый пестик	1 2 3* 4
19. (*	Сформировавшийся лист: размер пластинки	очень мелкий мелкий среднего размера крупный очень крупный	1 3 5* 7 9
20. (* (+)	Сформировавшийся лист: форма пластинки	сердцевидная дельтовидная	1 2

Признак		Степень выраженности	Индекс
		пятиугольная	3
		округлая	4
		почковидная	5*
21. (+)	Сформировавшийся лист: профиль в поперечном разрезе	плоский	1
		V-образный	2
		края загнуты вверх	3
		края загнуты вниз	4
		волнистый	5*
22.	Сформировавшийся лист: пузырчатость <u>верхней</u> стороны пластинки	отсутствует или очень слабая	1
		слабая	3*
		средняя	5
		сильная	7
		очень сильная	9
23. (*) (+)	Сформировавшийся лист: количество лопастей	нерассеченный	1
		три	2
		пять	3*
		семь	4
		более семи	5
24. (+)	Сформировавшийся лист: глубина верхних боковых вырезок	очень мелкие	1
		мелкие	3
		средней глубины	5*
		глубокие	7
		очень глубокие	9
25. (+)	Сформировавшийся лист: расположение лопастей верхних боковых вырезок	открытые	1
		закрытые	2*
		слегка перекрывающиеся	3
		сильно перекрывающиеся	4
26. (*) (+)	Сформировавшийся лист: расположение лопастей черешковой выемки	очень широко открытые	1
		широко открытые	2
		открытые наполовину	3*
		слегка открытые	4
		закрытые	5
		слегка перекрывающиеся	6
		перекрывающиеся наполовину	7
		сильно перекрывающиеся	8
		очень сильно перекрывающиеся	9
27. (+)	Сформировавшийся лист: ограничение черешковой выемки жилками	отсутствует	1
		имеется	9*
28. (*) (+)	Сформировавшийся лист: длина зубчиков	короткие	3
		средней длины	5*
		длинные	7
29. (*) (+)	Сформировавшийся лист: отношение длины зубчиков к их ширине	очень малое	1
		малое	3
		среднее	5*
		большое	7
		очень большое	9
30. (*) (+)	Сформировавшийся лист: форма зубчиков	с вогнутыми сторонами	1
		с прямыми сторонами	2
		с выпуклыми сторонами	3
		с выпукло-вогнутыми сторонами	4
		из прямых и выпуклых сторон	5*
31. (*)	Сформировавшийся лист: антоциановая окраска на <u>главных</u> жилках <u>верхней</u> стороны листа	отсутствует или очень слабая	1*
		слабая	3
		средняя	5
		сильная	7
		очень сильная	9

Признак		Степень выраженности	Индекс
32. (*)	Сформировавшийся лист: густота <u>паутинового</u> опушения <u>между</u> главными жилками на <u>нижней</u> стороне пластинки	отсутствует или очень редкое	1*
		редкое	3
		средней густоты	5
		густое	7
		очень густое	9
33. (*)	Сформировавшийся лист: густота <u>щетинистого</u> опушения <u>главных</u> жилок на <u>нижней</u> стороне пластинки	отсутствует или очень редкое	1*
		редкое	3
		средней густоты	5
		густое	7
		очень густое	9
34.	Сформировавшийся лист: длина черешка по отношению к средней жилке	значительно короче	1
		короче	2
		одинаковый	3
		длиннее	4*
		значительно длиннее	5
35. (*) (+)	<u>Только для плодоносящих сортов:</u> время начала созревания ягод	очень раннее	1
		раннее	3*
		среднее	5*
		позднее	7
		очень позднее	9
36. (*)	Гроздь: размер (без плодоножки)	очень мелкая	1
		мелкая	3
		среднего размера	5
		крупная	7*
		очень крупная	9
37. (*) (+)	Гроздь: плотность	очень рыхлая	1
		рыхлая	3
		средней плотности	5*
		плотная	7
		очень плотная	9
38. (*)	Гроздь: длина плодоножки	очень короткая	1
		короткая	3
		средней длины	5*
		длинная	7
		очень длинная	9
39. (*)	Ягода: размер	очень мелкая	1
		мелкая	3
		среднего размера	5
		крупная	7*
		очень крупная	9
40. (*) (+)	Ягода: форма в профиль	продолговатая	1*
		эллиптическая	2
		широкоэллиптическая	3
		округлая	4
		сплюснутая	5
		яйцевидная	6
		яйцевидная с тупым кончиком	7
		обратнояйцевидная	8
		изогнутая	9
41. (*)	Ягода: окраска кожицы (без налета)	желто-зеленая	1*
		розовая	2
		красная	3
		серо-красная	4
		темно-красно-фиолетовая	5
		сине-черная	6
42.	Ягода: отделяемость от плодоножки	с трудом	1

Признак		Степень выраженности	Индекс
		с относительной легкостью	2*
		с легкостью	3
43.	Ягода: толщина кожицы	тонкая	3
		средней толщины	5*
		толстая	7
44. (*)	Ягода: антоциановая окраска мякоти	отсутствует или очень слабая	1*
		слабая	3
		средняя	5
		сильная	7
		очень сильная	9
45.	Ягода: плотность мякоти	рыхлая	1
		слегка плотная	2*
		плотная	3
46.	Ягода: сочность мякоти	мало сочная	1
		умеренно сочная	2*
		очень сочная	3
47. (*)	Ягода: особенность вкуса	отсутствует	1*
		мускатный	2
		лисий	3
		травянистый	4
		иной	5
48. (*)	Ягода: образование семян	отсутствуют	1
		рудиментарные	2
		имеются	3*
49.	Одревесневший побег: основная окраска (без налета)	желтый	1
		желтовато-коричневый	2*
		темно-коричневый	3
		красно-коричневый	4
		фиолетовый	5
50. (+)	Одревесневший побег: вид поверхности	гладкий	1
		ребристый	2*
		рифленый	3
		обрамленный	4

Из приведенного выше сорта винограда Казахстан-20, составленного на основании данных представленных заявителем, следует, что он отличим, однороден и стабилен.

(11) 522

(21) 2013/035.4

(22) 30.10.2013

(72) Казыбаева Сауле Жамбуловна; Суюнбаева Гульшара Момыновна; Береснева Лидия Владимировна

(73) Товарищество с ограниченной ответственностью «Казахский научно-исследовательский институт плодоводства и виноградарства» (KZ)

(54) **ВИНОГРАД «АЙ-АРУ»**

(57) Характеристика по происхождению: сорт

Метод селекции с указанием исходных (родительских) форм: внутривидовое скрещивание сортов Нимранг x Кардинал

Образ жизни: в укрывных условиях

Цикл развития: многолетний

Дата начала испытания:

Дата снятия с испытания:

Год районирования:

Место проведения испытаний: по данным заявителя

Годы испытаний:

Признак		Степень выраженности	Индекс
1. (*)	Только для плодоносящих сортов: время распускания почек (50% почек у 50% растений)	очень раннее	1
		раннее	3
		среднее	5*
		позднее	7
		очень позднее	9

Признак		Степень выраженности	Индекс
2. (*)	Только для не плодоносящих сортов: время распускания почек (50% почек у 50% растений)	очень раннее	1
		раннее	3
		среднее	5*
		позднее	7
		очень позднее	9
3. (*) (+)	Молодой побег: форма (открытость) верхушки побега	закрытая	1
		слегка открытая	2
		открытая наполовину	3*
		широко открытая	4
		полностью открытая	5
4. (*) (+)	Молодой побег: густота паутино-стого опушения верхушки побега	отсутствует или очень редкое	1*
		редкое	3
		средней густоты	5
		густое	7
		очень густое	9
5. (*) (+)	Молодой побег: антоциановая окраска паутино-стого опушения верхушки побега	отсутствует или очень слабая	1*
		слабая	3
		средняя	5
		сильная	7
		очень сильная	9
6. (+)	Только для не плодоносящих сортов: Молодой побег: густота щетинистого опушения верхушки побега	отсутствует или очень редкое	1
		редкое	3*
		средней густоты	5
		густое	7
		очень густое	9
7. (*) (+)	Молодой лист: окраска <u>верхней</u> стороны пластинки	желто-зеленая	1
		зеленая с антоциановыми пятнами	2*
		светло-медно-красная	3
		темно-медно-красная	4
		винно-красная	5
8. (+)	Молодой лист: густота <u>паутино-го</u> опушения <u>между</u> главными жилками <u>нижней</u> стороны пластинки	отсутствует или очень редкое	1
		редкое	3*
		средней густоты	5
		густое	7
		очень густое	9
9. (+)	Молодой лист: густота <u>щетинистого</u> опушения <u>на</u> главных жилках <u>нижней</u> стороны пластинки	отсутствует или очень редкое	1
		редкое	3*
		средней густоты	5
		густое	7
		очень густое	9
10. (+)	Побег: положение (до образования завязей)	прямостоячий	1
		полупрямостоячий	3*
		горизонтальный	5
		полусвисающий	7
		свисающий	9
11. (+)	Побег: окраска спинной стороны междоузлия (хорошо освещенного)	полностью зеленая	1
		зеленая с красными полосками	2*
		полностью красная	3
12. (*) (+)	Побег: окраска брюшной стороны междоузлия (без прямого солнечного освещения)	полностью зеленая	1*
		зеленая с красными полосками	2
		полностью красная	3
13. (+)	Только для не плодоносящих сортов: Побег: окраска спинной стороны узла (как для 11)	полностью зеленая	1
		зеленая с красными полосками	2*
		полностью красная	3
14. (+)	Только для неплодоносящих сор-	полностью зеленая	1

Признак		Степень выраженности	Индекс
	тов: Побег: окраска брюшной стороны узла (как для 12)	зеленая с красными полосками полностью красная	2* 3
15.	Побег: густота <u>щетиного</u> опушения междоузлий	отсутствует или очень редкое редкое средней густоты густое очень густое	1* 3 5 7 9
16. (+)	Побег: количество следующих друг за другом усиков	менее трех три или более	1 2*
17.	Побег: длина усиков	очень короткие короткие средней длины длинные очень длинные	1 3 5* 7 9
18. (*) (+)	Цветок: органы размножения	полностью развитые тычинки и нет пестика полностью развитые тычинки и редуцированный пестик полностью развитые тычинки и полностью развитый пестик загибающиеся тычинки и полностью развитый пестик	1 2 3* 4
19. (*)	Сформировавшийся лист: размер пластинки	очень мелкий мелкий среднего размера крупный очень крупный	1 3 5* 7 9
20. (*) (+)	Сформировавшийся лист: форма пластинки	сердцевидная дельтовидная прямоугольная округлая почковидная	1 2 3 4 5*
21. (+)	Сформировавшийся лист: профиль в поперечном разрезе	плоский V-образный края загнуты вверх края загнуты вниз волнистый	1 2 3* 4 5
22.	Сформировавшийся лист: пузырчатость <u>верхней</u> стороны пластинки	отсутствует или очень слабая слабая средняя сильная очень сильная	1 3 5* 7 9
23. (*) (+)	Сформировавшийся лист: количество лопастей	нерассеченный три пять семь более семи	1 2 3* 4 5
24. (+)	Сформировавшийся лист: глубина верхних боковых вырезок	очень мелкие мелкие средней глубины глубокие очень глубокие	1 3 5* 7 9
25. (+)	Сформировавшийся лист: расположение лопастей верхних боковых вырезок	открытые закрытые слегка перекрывающиеся сильно перекрывающиеся	1* 2 3 4

Признак		Степень выраженности	Индекс
26. (*) (+)	Сформировавшийся лист: расположение лопастей черешковой выемки	очень широко открытые	1
		широко открытые	2
		открытые наполовину	3
		слегка открытые	4
		закрытые	5*
		слегка перекрывающиеся	6
		перекрывающиеся наполовину	7
		сильно перекрывающиеся	8
		очень сильно перекрывающиеся	9
27. (+)	Сформировавшийся лист: ограничение черешковой выемки жилками	отсутствует	1
		имеется	9*
28. (*) (+)	Сформировавшийся лист: длина зубчиков	короткие	3
		средней длины	5*
		длинные	7
29. (*) (+)	Сформировавшийся лист: отношение длины зубчиков к их ширине	очень малое	1
		малое	3*
		среднее	5
		большое	7
		очень большое	9
30. (*) (+)	Сформировавшийся лист: форма зубчиков	с вогнутыми сторонами	1
		с прямыми сторонами	2
		с выпуклыми сторонами	3*
		с выпукло-вогнутыми сторонами	4
		из прямых и выпуклых сторон	5
31. (*)	Сформировавшийся лист: антоциановая окраска на <u>главных</u> жилках <u>верхней</u> стороны листа	отсутствует или очень слабая	1*
		слабая	3
		средняя	5
		сильная	7
		очень сильная	9
32. (*)	Сформировавшийся лист: густота <u>паутинистого</u> опушения <u>между</u> главными жилками на <u>нижней</u> стороне пластинки	отсутствует или очень редкое	1
		редкое	3*
		средней густоты	5
		густое	7
		очень густое	9
33. (*)	Сформировавшийся лист: густота <u>щетинистого</u> опушения <u>главных</u> жилок на <u>нижней</u> стороне пластинки	отсутствует или очень редкое	1
		редкое	3*
		средней густоты	5
		густое	7
		очень густое	9
34.	Сформировавшийся лист: длина черешка по отношению к средней жилке	значительно короче	1
		короче	2
		одинаковый	3
		длиннее	4*
		значительно длиннее	5
35. (*) (+)	<u>Только для плодоносящих сортов:</u> время начала созревания ягод	очень раннее	1
		раннее	3
		среднее	5*
		позднее	7
		очень позднее	9
36. (*)	Гроздь: размер (без плодоножки)	очень мелкая	1
		мелкая	3
		среднего размера	5
		крупная	7*
		очень крупная	9
37. (*) (+)	Гроздь: плотность	очень рыхлая	1
		рыхлая	3

Признак		Степень выраженности	Индекс
		средней плотности	5*
		плотная	7
		очень плотная	9
38. (*)	Гроздь: длина плодоножки	очень короткая	1
		короткая	3
		средней длины	5*
		длинная	7
		очень длинная	9
39. (*)	Ягода: размер	очень мелкая	1
		мелкая	3
		среднего размера	5
		крупная	7*
		очень крупная	9
40. (*) (+)	Ягода: форма в профиль	продолговатая	1
		эллиптическая	2
		широкоэллиптическая	3
		округлая	4
		сплюснутая	5
		яйцевидная	6*
		яйцевидная с тупым кончиком	7
		обратнойяйцевидная	8
		изогнутая	9
41. (*)	Ягода: окраска кожицы (без налета)	желто-зеленая	1*
		розовая	2
		красная	3
		серо-красная	4
		темно-красно-фиолетовая	5
		сине-черная	6
42.	Ягода: отделяемость от плодоножки	с трудом	1
		с относительной легкостью	2*
		с легкостью	3
43.	Ягода: толщина кожицы	тонкая	3
		средней толщины	5*
		толстая	7
44. (*)	Ягода: антоциановая окраска мякоти	отсутствует или очень слабая	1*
		слабая	3
		средняя	5
		сильная	7
		очень сильная	9
45.	Ягода: плотность мякоти	рыхлая	1
		слегка плотная	2*
		плотная	3
46.	Ягода: сочность мякоти	мало сочная	1
		умеренно сочная	2*
		очень сочная	3
47. (*)	Ягода: особенность вкуса	отсутствует	1*
		мускатный	2
		лисий	3
		травянистый	4
		иной	5
48. (*)	Ягода: образование семян	отсутствуют	1
		рудиментарные	2
		имеются	3*
49.	Одревесневший побег: основная окраска (без налета)	желтый	1
		желтовато-коричневый	2*
		темно-коричневый	3

Признак		Степень выраженности	Индекс
		красно-коричневый	4
		фиолетовый	5
50. (+)	Одревесневший побег: вид поверхности	гладкий	1
		ребристый	2*
		рифленный	3
		обрамленный	4

Из приведенного выше сорта винограда Ай-Ару, составленного на основании данных представленных заявителем, следует, что он отличим, однороден и стабилен.

- | | |
|--|--|
| (11) 523 | Метод селекции с указанием исходных |
| (21) 2013/054.4 | (родительских) форм: искусственный сеянец Гол- |
| (22) 23.12.2013 | ден делишес x Апорт |
| (72) Избасаров Дуйсебай Сайлаубаевич; Нурта- | Образ жизни: дерево |
| зина Наталья Юрьевна; Зотова Наталья | Цикл развития: многолетний |
| Илларионовна | Дата начала испытания: |
| (73) Товарищество с ограниченной ответвен- | Дата снятия с испытания: |
| ностью «Казахский научно- | Год районирования: |
| исследовательский институт плодородства | Место проведения испытаний: по данным |
| и виноградарства» (KZ) | заявителя |
| (54) ЯБЛОНЯ ДОМАШНЯЯ «КАМИЛА» | Годы испытаний: |
| (57) Характеристика по происхождению: сорт | |

Признак		Индекс	Степень выраженности
1. (+) QN	Дерево: сила роста	1	очень слаборослое
		3	слаборослое
		5	среднерослое
		7*	сильнорослое
2. (* (+) QL (a)	Дерево: тип	1*	спур
		2	ветвистое
3. (* (+) QN	Только ветвистый тип дерева: Дерево: форма кроны	1	вертикальная
		2*	раскидистая
		3	свисающая
		4	плакучая
4. (+) QN (e)	Дерево: тип плодоношения	1*	только на кольчатках
		2	на кольчатках и прутиках
		3	только на прутиках
5. (+) QN (b)	Прирост прошлого года: тол-	3*	тонкий
		5	средней толщины
		7	толстый
		9	очень толстый
6. (* (+) QN (b)	Прирост прошлого года: длина междоузлий	1	очень короткие
		3	короткие
		5*	средней длины
		7	длинные
7. PQ (b)	Прирост прошлого года: окра-	1	зеленовато-коричневый
		2	красновато-коричневый
		3	светло-коричневый
		4*	коричневый
		5	темно-коричневый
8.	Прирост прошлого года: опу-	1*	отсутствует или очень слабое

Признак		Индекс	Степень выраженности
QN (b)	шение (на верхней половине прироста)	3	слабое
		5	среднее
		7	сильное
		9	очень сильное
9. (* QN (b)	Прирост прошлого года: число чечевичек	3	мало
		5	среднее число
		7*	много
10. (* (+ QN (c)	Листовая пластинка: положение относительно побега	1*	направлена вверх
		2	направлена в сторону
		3	направлена вниз
11. (* QN (c)	Листовая пластинка: длина	1	очень короткая
		3	короткая
		5*	средней длины
		7	длинная
12. (* QN (c)	Листовая пластинка: ширина	3	узкая
		5	средней ширины
		7*	широкая
13. (* QN (c)	Листовая пластинка: отношение длины к ширине	3	маленькое
		5*	среднее
		7	большое
14. QN (c)	Листовая пластинка: интенсивность зеленой окраски	3	светлая
		5*	средняя
		7	темная
15. (+ PQ (c)	Листовая пластинка: надрезанность края (верхняя половина)	1*	городчатый
		2	двойкогородчатый
		3	зубчатый 1-го типа
		4	зубчатый 2-го типа
		5	двойкозубчатый
16. QN (c)	Листовая пластинка: опушение нижней стороны	1*	отсутствует или слабое
		2	среднее
		3	сильное
17. (* QN (c)	Черешок: длина	3	короткий
		5	средней длины
		7*	длинный
18. QN (c)	Черешок: размер антоциановой окраски от основания	3	маленькая
		5*	среднего размера
		7	большая
19. (* (+ PQ (d)	Цветок: преобладающая окраска на стадии бутона	1	белый
		2	желтовато-розовый
		3*	светло-розовый
		4	темно-розовый
		5	красный
		6	темно-красный
20. (* QN (d)	Цветок: диаметр с лепестками, прижатыми в горизонтальное положение	1	очень маленький
		3	маленький
		5*	среднего диаметра
		7	большой
21.	Цветок: положение лепестков	1*	свободные

Признак		Индекс	Степень выраженности
(*) (+) QN (d)		2	промежуточные
		3	перекрывающиеся
22. QN (d)	Цветок: положение рыльцев пестика относительно тычинок	1	ниже
		2*	на одном уровне
		3	выше
23. QN (e)	Молодой плод: размер антоциановой окраски	1*	отсутствует или очень маленькая
		3	маленькая
		5	среднего размера
		7	большая
		9	очень большая
24. (*) QN (f)	Плод: размер	1	очень мелкий
		2	от очень мелкого до мелкого
		3*	мелкий
		4	от мелкого до среднего
		5	среднего размера
		6	от среднего до крупного
		7	крупный
		8	от крупного до очень крупного
		9	очень крупный
25. (*) (+) QN (f)	Плод: высота	3	низкий
		5	средней высоты
		7*	высокий
26. (*) (+) QN (f)	Плод: диаметр	3	маленький
		5	среднего диаметра
		7	большой
27. (*) QN (f)	Плод: отношение высоты к диаметру	1	очень маленькое
		3	маленькое
		5*	среднее
		7	большое
		9	очень большое
28. (*) (+) PQ (f)	Плод: форма	1	цилиндрический с перехватом
		2*	конический
		3	яйцевидный
		4	цилиндрический
		5	эллипсоидный
		6	шаровидный
		7	приплюснутый шаровидный
29. QN (f)	Плод: ребристость	1*	отсутствует или слабая
		2	средняя
		3	сильная
30. QN (f)	Плод: корона на чашечном конце (верхушке)	1*	отсутствует или слабая
		2	средняя
		3	сильная
31. (*) QN (f)	Плод: размер чашечки	3	маленькая
		5*	среднего размера
		7	большая
32. QN (f)	Плод: длина чашелистиков	3	короткие
		5*	средней длины
		7	длинные

Признак		Индекс	Степень выраженности
33. (* QN (f)	Плод: восковой налет на коже	1*	отсутствует или слабый
		2	средний
		3	сильный
34. QN (f)	Плод: маслянистость кожицы	1*	отсутствует или слабая
		2	средняя
		3	сильная
35. (* PQ (f)	Плод: основная окраска	1	не видна
		2	беловато-желтая
		3	желтая
		4	беловато-зеленая
		5*	желто-зеленая
		6	зеленая
36. (* QN (f)	Плод: доля поверхности кожицы под покровной окраской	1*	отсутствует или очень маленькая
		3	маленькая
		5	средняя
		7	большая
		9	очень большая
37. (* PQ (f)	Плод: покровная окраска без воскового налета	1*	оранжево-красная
		2	розово-красная
		3	красная
		4	фиолетово-красная
		5	коричнево-красная
38. (* (+ QN (f)	Плод: интенсивность покровной окраски	3*	светлая
		5	средняя
		7	темная
39. (* PQ (f)	Плод: тип покровной окраски	1	только равномерная
		2	равномерная со слабо определяемыми полосами
		3	равномерная с явными полосами
		4	слабая равномерная с явными полосами
		5	только полосами
		6	равномерная и пятнистая
		7*	равномерная, полосами и пятнистая
40. (* QN (f)	Плод: ширина полос	3	узкие
		5	средней ширины
		7*	широкие
41. (* QN (f)	Плод: оржавленность вокруг воронки	1*	отсутствует или маленькая
		2	средняя
		3	большая
42. QN (f)	Плод: оржавленность на боках	1	отсутствует или маленькая
		2	средняя
		3	большая
43. (* QN (f)	Плод: оржавленность вокруг чашечки	1*	отсутствует или маленькая
		2	средняя
		3	большая
44. QN (f)	Плод: число подкожных точек	3	мало
		5*	среднее число
		7	много
45.	Плод: размер подкожных то-	3	маленькие

Признак		Индекс	Степень выраженности
QN (f)	чек	5*	среднего размера
		7	большие
46. (* QN (f)	Плод: длина плодоножки	1	очень короткая
		3	короткая
		5*	средней длины
		7	длинная
		9	очень длинная
47. (* QN (f)	Плод: толщина плодоножки	3	тонкая
		5*	средней толщины
		7	толстая
48. (* (+ QN (f)	Плод: глубина воронки	3	мелкая
		5*	средней глубины
		7	глубокая
49. (* (+ QN (f)	Плод: ширина воронки	3	узкая
		5*	средней ширины
		7	широкая
50. (* (+ QN (f)	Плод: глубина чашечки	3	мелкая
		5*	средней глубины
		7	глубокая
51. (* (+ QN (f)	Плод: ширина чашечки	3	узкая
		5*	средней ширины
		7	широкая
52. (* (+ QN (e)	Плод: плотность мякоти	1	очень мягкая
		3	мягкая
		5	средней плотности
		7*	плотная
		9	очень плотная
53. (* PQ (f)	Плод: окраска мякоти	1	белая
		2	кремовая
		3*	желтоватая
		4	зеленоватая
		5	розовая
		6	красноватая
54. (* (+ QN (f)	Плод: открытость семенных камер (поперечное сечение)	1	закрытые или слегка открытые
		2	умеренно открытые
		3*	полностью открытые
55. (* (+ QN	Время начала цветения	1	очень раннее
		3	раннее
		5	среднее
		7*	позднее
		9	очень позднее
56. (+)	Время сбора урожая	1	очень раннее
		3	раннее

Признак		Индекс	Степень выраженности
QN		5*	среднее
		7	позднее
		9	очень позднее
57. (* (+ QN (f)	Время потребительской спелости плодов	1	очень раннее
		2	от очень раннего до раннего
		3	раннее
		4	от раннего до среднего
		5	среднее
		6*	от среднего до позднего
		7	позднее
		8	от позднего до очень позднего
		9	очень позднее

Из приведенного выше сорта яблони домашней Камила, составленного на основании данных представленных заявителем, следует, что он отличим, однороден и стабилен.

- | | |
|---|--|
| <p>(11) 524
(21) 2013/055.4
(22) 23.12.2013
(72) Избасаров Дуйсебай Сайлаубаевич; Нуртазина Наталья Юрьевна; Алексеенко Светлана Петровна
(73) Товарищество с ограниченной ответственностью «Казахский научно-исследовательский институт плодородства и виноградарства» (KZ)
(54) ГРУША ДОМАШНЯЯ «АЙДАНА»
(57) Характеристика по происхождению: сорт</p> | <p>Метод селекции с указанием исходных (родительских) форм: путем гибридизации сорта Талгарская красавица с сортом Ароматная
Образ жизни: дерево
Цикл развития: многолетнее
Дата начала испытания:
Дата снятия с испытания:
Год районирования:
Место проведения испытаний: по данным заявителя
Годы испытаний:</p> |
|---|--|

№	Признак	Степень выраженности	Индекс
1.	Дерево: габитус	прямопараллельный	1
		прямостоячий	2
		раскидистый	3*
		свисающий	4
		плакучий	5
2. (*	Дерево: сила роста	слаборослое	3
		среднерослое	5*
		сильнорослое	7
3.	Однолетний побег: длина	короткий	3
		средней длины	5*
		длинный	7
4. (*	Однолетний побег: толщина	тонкий	3
		средней толщины	5*
		толстый	7
5. (*	Однолетний побег: окраска	зеленовато-коричневый	1
		коричневый	2
		черно-коричневый	3*
		темно-пурпурный	4
6.	Однолетний побег: длина междоузлий	очень короткие	1
		короткие	3
		средней длины	5*
		длинные	7
		очень длинные	9
7. (*	Однолетний побег: число чечевичек	мало	3*
		среднее число	5
		много	7

№	Признак	Степень выраженности	Индекс
8. (*)	Однолетний побег: размер чечевичек	мелкие среднего размера крупные	3 5* 7
9.	Однолетний побег: опушение	слабое среднее сильное	3 5* 7
10. (*)	Ветвь: число плодушек	мало среднее число много	3* 5 7
11.	Вегетативная почка: форма кончика	заостренная слегка округлая сильно округлая	1 2* 3
12.	Вегетативная почка: положение относительно побега	прижатая слабо отклоненная сильно отклоненная	1 2* 3
13. (*)	Однолетний побег: число пазушных цветковых почек	мало среднее число много	3* 5 7
14. (*)	Цветковая почка: размер	мелкая среднего размера крупная	3 5* 7
15. (*)	Цветковая почка: форма	узкоэллиптическая эллиптическая округлая овальная	1 2 3 4*
16.	Цветковая почка: окраска чешуй	коричневые красно-коричневые пурпурно-коричневые	1 2 3*
17. (*)	Молодой лист: окраска верхней стороны (недавно развернувшийся)	желто-зеленая зеленовато-коричневая коричневая красно-коричневая	1 2* 3 4
18. (*)	Молодой лист: опушение на нижней стороне (как для 17)	отсутствует имеется	1 9*
19.	Молодой лист: интенсивность опушения на нижней стороне (как для 17)	слабое средней интенсивности сильное	3 5* 7
20. (*) (+)	Листовая пластинка: форма	узкоэллиптическая эллиптическая овальная округлая обратнойцевидная сердцевидная широкосердцевидная	1 2 3 4 5 6 7*
21. (+)	Листовая пластинка: форма верхушки	с острым концом заостренная округлая	1 2* 3
22. (+)	Листовая пластинка: форма основания	вытянутое заостренное округлое сердцевидное	1 2 3* 4
23. (+)	Листовая пластинка: надрезанность края	пильчатый зубчатый городчатый	1 2 3*
24.	Листовая пластинка: длина	короткая средней длины	3 5*

№	Признак	Степень выраженности	Индекс
		длинная	7
25.	Лист: ширина	узкий средней ширины широкий	3 5* 7
26.	Лист: длина черешка	короткий средней длины длинный	3 5* 7
27.	Лист: отношение длины черешка к длине пластинки	маленькое среднее большое	3 5* 7
28. (*).	Соцветие: число цветков	мало среднее число много	3 5* 7
29. (*).	Лепесток: окраска внешней стороны непосредственно перед открытием цветка	белая светло-розовая розовая светло-красная	1* 2 3 4
30.	Лепесток: окраска внутренней стороны полностью открытого цветка	белая светло-розовая розовая	1* 2 3
31. (*).	Лепесток: размер	мелкий среднего размера крупный	3 5* 7
32. (*).	Лепесток: форма	эллиптическая округлая овальная	1 2* 3
33. (+).	Лепесток: число надразов края	мало среднее число много	3* 5 7
34. (*).	Цветок: число лепестков	5 или менее 5 5-6 6-7 более 7	1 2* 3 4
35.	Цветок: опушение цветоноса	слабое среднее сильное	3* 5 7
36. (*).	Цветок: число тычинок	мало среднее число много	3 5* 7
37. (*).	Пыльник: интенсивность красной окраски	светлая средняя темная	3* 5 7
38. (*).	Пыльник: пыльца	отсутствует имеется	1 9*
39. (*) (+).	Плод: форма продольного сечения	уплощенная округлая широкоэллиптическая веретеновидная широкоовальная обратнойцевидная	1 2 3 4 5* 6
40. (+).	Плод: глубина воронки	мелкая средней глубины глубокая	3 5* 7
41. (+).	Плод: ширина воронки	узкая средней ширины широкая	3 5* 7

№	Признак	Степень выраженности	Индекс
42. (+)	Плод: глубина блюдца	мелкое	3*
		средней глубины	5
		глубокое	7
43. (+)	Плод: ширина блюдца	узкое	3
		средней ширины	5*
		широкое	7
44. (*)	Плод: устойчивость чашечки	слабая	3
		средняя	5
		сильная	7*
45. (*)	Плод: размер	очень мелкий	1
		мелкий	3
		среднего размера	5*
		крупный	7
		очень крупный	9
46. (*)	Плод: основная окраска кожицы (не упакованный плод)	светло-желто-зеленый	1
		желто-зеленый	2*
		желто-коричневый	3
		желтовато-красно-коричневый	4
		красно-коричневый	5
47. (*)	Плод: размер чечевичек	мелкие	3
		среднего размера	5*
		крупные	7
48. (*)	Плод: плотность чечевичек	редкие	3*
		средней плотности	5
		плотные	7
49. (*)	Только сорта с коричневатými плодами: Плод: текстура поверхности	гладкая	3
		промежуточная	5*
		шершавая	7
50. (*)	Только сорта с желто-зелеными плодами: Плод: красно-коричневый оттенок	слабый	3
		средний	5
		сильный	7*
51. (*)	Плод: длина черешка	короткий	3
		средней длины	5*
		длинный	7
52. (*)	Плод: толщина черешка	тонкий	3
		средней толщины	5*
		толстый	7
53. (*)	Плод: утолщение черешка	отсутствует	1
		имеется	9*
54. (*) (+)	Плод: форма сердцевины	веретеновидная	1
		широковеретеновидная	2
		овальная	3*
		широкоовальная	4
55. (*)	Плод: отношение диаметра сердцевины к диаметру плода	маленькое	3
		среднее	5*
		большое	7
56. (*)	Плод: число камер	мало	3
		среднее число	5*
		много	7
57. (*)	Плод: окраска мякоти	белая	1
		желтовато-белая	2*
		беловато-желтая	3
58. (*)	Плод: плотность мякоти	мягкая	3
		средняя	5
		плотная	7*
59.	Плод: структура мякоти	нежная	3

№	Признак	Степень выраженности	Индекс
		средняя	5*
		грубая	7
60.	Плод: коричневение мякоти (через 30 минут после разрезания)	слабое	3*
		среднее	5
		сильное	7
61.	Плод: общее содержание сухого вещества	низкое	3
		среднее	5*
		высокое	7
62.	Плод: содержание кислоты	низкое	3*
		среднее	5
		высокое	7
63. (*)	Плод: терпкость	отсутствует	1
		имеется	9*
64.	Плод: сочность мякоти	низкая	3
		средняя	5*
		высокая	7
65. (*)	Плод: размер семян	мелкие	3
		среднего размера	5*
		крупные	7
66. (*)	Плод: форма семян	овальные	1*
		узкоовальные	2
		серповидные	3
67.	Плод: число семян (при искусственном опылении)	мало	3*
		среднее число	5
		много	7
68. (*)	Время начала раскрытия вегетативных почек (10% почек открыто)	раннее	3
		среднее	5*
		позднее	7
69. (*)	Время начала цветения (10% цветков открыто)	раннее	3
		среднее	5*
		позднее	7
70. (*)	Время начала созревания плодов	очень раннее	1
		раннее	3
		среднее	5
		позднее	7*
		очень позднее	9
71.	Самосовместимость	отсутствует	1
		имеется	9*
72.	Коричневение сердцевины	отсутствует или очень слабое	1
		очень слабое	3*
		среднее	5
		сильное	7
		очень сильное	9
73.	Глянцевитость мякоти	отсутствует или очень слабая	1
		слабая	3*
		средняя	5
		сильная	7
		очень сильная	9
74. (*)	Тенденция к растрескиванию плодов	отсутствует	1*
		имеется	9
75.	Длительность хранения (при условиях контролируемых температуры и влажности)	очень короткая	1
		короткая	3
		средняя	5
		длинная	7*
		очень длинная	9
76.	Устойчивость к черной пятнистости	отсутствует или очень слабая	1

№	Признак	Степень выраженности	Индекс
(+)	(AlternariakikushianaTanaka)	слабая	3
		средняя	5*
		сильная	7
		очень сильная	9

Из приведенного выше сорта груши домашней Айдана, составленного на основании данных представленных заявителем, следует, что он отличим, однороден и стабилен.

(11) 525	Метод селекции с указанием исходных (родительских) форм: отбор из популяции Асем х Стенли
(21) 2013/056.4	
(22) 23.12.2013	
(72) Нуртазин Марат Темиргалиевич	Образ жизни: дерево
(73) Товарищество с ограниченной ответственностью «Казахский научно-исследовательский институт пловодства и виноградарства» (KZ)	Цикл развития: многолетнее
	Дата начала испытания:
	Дата снятия с испытания:
	Год районирования:
(54) СЛИВА ДОМАШНЯЯ «РЕНКЛОД ТАЛГАРСКИЙ»	Место проведения испытаний: по данным заявителя
(57) Характеристика по происхождению: сорт	Годы испытаний:

	Признак	Индекс	Степень выраженности
1. (+)	Дерево: сила роста	3	слаборослое
		5*	среднерослое
		7	сильнорослое
2.	Дерево: густота кроны	3	редкая
		5*	средняя
		7	густая
3.	Прирост прошлого года: положение	1	вертикальный
		3*	полувертикальный
		5	горизонтальный
		7	свисающий
4.	Прирост прошлого года: толщина	3	тонкий
		5*	средней толщины
		7	толстый
5.	Прирост прошлого года: длина междоузлий	3	короткие
		5*	средней длины
		7	длинные
6.	Прирост прошлого года: опушение (верхняя треть)	3	слабое
		5	среднее
		7	сильное
7.	Прирост прошлого года: число чечевичек	3*	мало
		5	среднее число
		7	много
8.	Прирост прошлого года: размер вегетативных почек	3	мелкие
		5*	среднего размера
		7	крупные
9. (+)	Прирост прошлого года: форма вегетативных почек	1	острые
		2*	тупые
		3	округлые
10. (+)	Прирост прошлого года: положение вегетативных почек относительно побега	1*	прижатые
		2	слегка отклоненные
		3	заметно отклоненные
11. (+)	Прирост прошлого года: размер подушечек вегетативных почек	3	мелкие
		5*	среднего размера

	Признак	Индекс	Степень выраженности
		7	крупные
12. (+)	Прирост прошлого года: сбегание подушечки вегетативной почки	1	отсутствует
		9*	имеется
13.	Молодой побег: антоциановая окраска растущего кончика (в период быстрого роста)	3	слабая
		5	средняя
		7*	сильная
14. (+)	Листовая пластинка: положение относительно побега	1*	направлена вверх
		2	направлена перпендикулярно
		3	направлена вниз
15.	Листовая пластинка: длина	3	короткая
		5*	средней длины
		7	длинная
16.	Листовая пластинка: ширина	3	узкая
		5*	средней ширины
		7	широкая
17. (*)	Листовая пластинка: отношение длины к ширине	3	малое
		5*	среднее
		7	большое
18. (*) (+)	Листовая пластинка: форма	1	яйцевидная
		2*	эллиптическая
		3	обратнойяйцевидная
19. (+)	Листовая пластинка: угол вершины (исключая кончик)	1*	острый
		2	прямой
		3	тупой
20. (*) (+)	Листовая пластинка: форма основания	1*	острое
		2	тупое
		3	усеченное
21.	Листовая пластинка: зеленая окраска верхней стороны	3	светлая
		5	средняя
		7*	темная
22.	Листовая пластинка: глянецитость верхней стороны	3	слабая
		5*	средняя
		7	сильная
23.	Листовая пластинка: опушение нижней стороны	1*	отсутствует
		9	имеется
24. (+)	Листовая пластинка: край	1*	городчатый
		2	пильчатый
25.	Черешок: длина	3	короткий
		5*	средней длины
		7	длинный
26.	Черешок: опушение верхней стороны	3*	слабое
		5	среднее
		7	сильное
27.	Лист: отношение длины пластинки к длине черешка	3*	малое
		5	среднее
		7	большое
28.	Лист: нектарники	1	отсутствуют
		9*	имеются
29.	Лист: расположение нектарников	1	преимущественно у основания пластинки
		2*	одинаково у основания и на черешке
		3	преимущественно на черешке
30.	Цветущая ветвь: число цветков	3	мало
		5	среднее число

	Признак	Индекс	Степень выраженности
		7*	много
31. (*)	Цветок: диаметр (полностью открытый)	3	малый
		5*	средний
		7	большой
32.	Цветоножка: длина	3	короткая
		5*	средней длины
		7	длинная
		9	очень длинная
33.	Цветоножка: опушение	1*	отсутствует
		9	имеется
34. (+)	Чашечка: положение чашелистиков	1	прижаты к лепесткам
		2*	не касающиеся лепестков или цветоноса
		3	касающиеся цветоноса
35. (*) (+)	Чашелистик: форма	1	узкоэллиптический
		2	эллиптический
		3	яйцевидный
		4*	широкояйцевидный
		5	треугольный
36. (*) (+)	Цветок: расположение лепестков	1	свободные
		2*	соприкасающиеся
		3	перекрывающиеся
37. (*)	Лепесток: размер	3	мелкий
		5*	среднего размера
		7	крупный
38. (*) (+)	Лепесток: форма	1	эллиптический
		2	широкоэллиптический
		3	округлый
		4*	обратнойцевидный
39.	Лепесток: волнистость края	1	отсутствует
		9*	имеется
40.	Рыльце: положение относительно пыльников	1*	ниже
		2	на одном уровне
		3	выше
41.	Пыльники: окраска (непосредственно перед растрескиванием)	1*	желтовато-белые
		2	красновато-оранжевые
42. (*)	Завязь: опушение	1	отсутствует
		9*	имеется
43. (*)	Плод: размер	1	очень мелкий
		3	мелкий
		5*	среднего размера
		7	крупный
		9	очень крупный
44. (*) (+)	Плод: форма сбоку	1	продолговатый
		2	эллиптический
		3*	округлый
		4	широкоокруглый
		5	яйцевидный
		6	обратнойцевидный
45. (*)	Плод: симметрия (вид со шва)	1*	симметричный
		2	асимметричный
46. (*)	Плод: глубина шва около плодоножки	3	мелкий
		5*	средней глубины
		7	глубокий

	Признак	Индекс	Степень выраженности
47.	Плод: углубление верхушки	1*	отсутствует или очень мелкое
		2	среднее
		3	глубокое
48.	Плод: опушение верхушки	1*	отсутствует
		9	имеется
49.	Плод: воронка	3	мелкая
		5*	средней глубины
		7	глубокая
50. (*)	Плод: основная окраска кожицы (после удаления воскового налета)	1	зеленовато-белая
		2	зеленая
		3	желтовато-зеленая
		4	желтая
		5*	оранжево-желтая
		6	красная
		7	светло-фиолетовая
		8	пурпурно-фиолетовая
		9	темно-фиолетовая
		10	фиолетово-синяя
		11	темно-синяя
51. (*)	Плод: окраска мякоти	1	беловатая
		2	зеленая
		3	желтовато-зеленая
		4*	желтая
		5	оранжевая
		6	красная
52. (*)	Плод: плотность мякоти	3	рыхлая
		5	средней плотности
		7*	плотная
53.	Плод: сочность	3	низкая
		5	средней сочности
		7*	высокая
54. (*)	Плод: отделяемость косточки	1*	отделяемая
		2	полусросшаяся
		3	сросшаяся
55. (*) (+)	Косточка: форма сбоку	1	узкоэллиптическая
		2	эллиптическая
		3*	округлая
56. (*) (+)	Косточка: форма с брюшного шва	1	узкоэллиптическая
		2*	эллиптическая
		3	широкоэллиптическая
		4	клиновидная
57. (+)	Косточка: центральное ребро	3*	слабое
		5	среднее
		7	сильное
58. (+)	Косточка: структура боковой поверхности	1	зернистая
		2*	кованая
59. (+)	Косточка: ширина основания	3	узкое
		5*	средней ширины
		7	широкое
60. (+)	Косточка: форма вершины	1	острая
		2	тупая
		3*	округлая
61. (*)	Время начала цветения	1	очень раннее
		3	раннее

	Признак	Индекс	Степень выраженности
		5*	среднее
		7	позднее
		9	очень позднее
62. (* (+)	Время начала созревания плодов	1	очень раннее
		3	раннее
		5*	среднее
		7	позднее
		9	очень позднее

Из приведенного выше сорта сливы домашней Ренклюд талгарский, составленного на основании данных представленных заявителем, следует, что он отличим, однороден и стабилен.

(11) 526

(21) 2013/057.4

(22) 23.12.2013

(72) Нуртазин Марат Темиргалиевич;
Кариллина Людмила Андреевна

(73) Товарищество с ограниченной ответственностью «Казахский научно-исследовательский институт плодоводства и виноградарства» (KZ)

(54) **ЧЕРЕШНЯ НАСТОЯЩАЯ «АЙКЫН»**

(57) Характеристика по происхождению: сорт

Метод селекции с указанием исходных (родительских) форм: отбор из популяции В-2/37 x свободное опыление

Образ жизни: дерево

Цикл развития: многолетнее

Дата начала испытания:

Дата снятия с испытания:

Год районирования:

Место проведения испытаний: по данным заявителя

Годы испытаний:

	Признак	Порядок учета	Индекс	Степень выраженности
1. (+) QN	Дерево: сила роста	(a)	1	очень слаборослое
			3	слаборослое
			5	среднерослое
			7*	сильнорослое
			9	очень сильнорослое
2. (* (+) PQ	Дерево: форма кроны	(a)	1	прямостоячая
			2	полупрямостоячая
			3*	раскидистая
			4	свисающая (плакучая)
3. (* (+) QN	Дерево: ветвление	(a)	3	слабое
			5*	среднее
			7	сильное
4. QN	Молодой побег: антоциановая окраска кончика (во время быстрого роста)	(a)	1	отсутствует или очень слабая
			3	слабая
			5*	средняя
			7	сильная
			9	очень сильная
5. QN	Молодой побег: опушение кончика (во время быстрого роста)	(a)	3*	слабое
			5	среднее
			7	сильное
6. (* (+) QL	Прирост прошлого года: длина междоузлия	(a)	1*	обычное
			2	короткое
7. QN	Прирост прошлого года: число чечевичек	(a)	3	мало
			5*	среднее число
			7	много

Признак		Порядок учета	Индекс	Степень выраженности
8. QN	Прирост прошлого года: толщина (в средней части)	(a)	3	тонкий
			5*	средней толщины
			7	толстый
9. QN	Листовая пластинка: длина	(b)	3	короткая
			5*	средней длины
			7	длинная
10. QN	Листовая пластинка: ширина	(b)	3	узкая
			5*	средней ширины
			7	широкая
11. (* QN	Листовая пластинка: отношение длины к ширине	(b)	3	низкое
			5*	среднее
			7	высокое
12. QN	Листовая пластинка: интенсивность зеленой окраски верхней стороны	(b)	3	светлая
			5*	средняя
			7	темная
13. (* QN	Лист: длина черешка	(b)	3	короткий
			5*	средней длины
			7	длинный
14. QN	Лист: отношение длины пластинки к длине черешка	(b)	3	низкое
			5	среднее
			7*	высокое
15. (* (+ QL	Лист: железки		1	отсутствуют
			9*	имеются
16. (+ PQ	Железки: окраска		1	зеленовато-желтые
			2*	оранжево-желтые
			3	светло-красные
			4	темно-красные
			5	фиолетовые
17. (+ QN	Цветок: диаметр	(c)	3	маленький
			5*	среднего диаметра
			7	большой
18. (+ PQ	Цветок: форма лепестка	(c)	1*	округлый
			2	обратнойцевидный
			3	широко-обратнойцевидный
19. (+ QN	Цветок: расположение лепестков	(c)	1	свободные
			2*	соприкасающиеся
			3	перекрывающиеся
20. (* QN	Плод: размер	(d)	1	очень маленький
			3	маленький
			5*	среднего размера
			7	большой
			9	очень большой
21. (* (+ PQ	Плод: форма		1	сердцевидный
			2	почковидный
			3	сплюснутый
			4*	округлый
			5	эллиптический
22. (+ QN	Плод: пестичный конец (верхушка)	(d)	1	заостренный
			2*	плоский
			3	вдавленный
23. QN	Плод: шов	(d)	1	отсутствует или очень слабо заметный

Признак		Порядок учета	Индекс	Степень выраженности
			2*	слабозаметный
			3	хорошо заметный
24. (* QN	Плод: длина плодоножки	(d)	1	очень короткая
			3	короткая
			5*	средней длины
			7	длинная
			9	очень длинная
25. QN	Плод: толщина плодоножки	(d)	3	тонкая
			5*	средней толщины
			7	толстая
26. QL	Плод: отделительный слой между плодом и плодоножкой	(d)	1	отсутствует
			9*	имеется
27. (* PQ	Плод: окраска кожицы	(d)	1	желтая
			2*	желтая с румянцем
			3	оранжево-красная
			4	светло-красная
			5	красная
			6	коричнево-красная
			7	темно-красная
			8	почти черная
28. QN	Плод: размер чечевичек на кожице	(d)	3*	маленькие
			5	среднего размера
			7	большие
29. QN	Плод: число чечевичек на кожице	(d)	3*	мало
			5	среднее число
			7	много
30. QN	Плод: толщина кожицы	(d)	3	тонкая
			5*	средней толщины
			7	толстая
31. (* PQ	Плод: окраска мякоти	(d)	1	кремовая
			2*	желтая
			3	розовая
			4	красная
			5	темно-красная
32. PQ	Плод: окраска сока	(d)	1*	не окрашенный
			2	светло-желтый
			3	розовый
			4	красный
			5	фиолетовый
33. (* QN	Плод: плотность	(d)	3	мягкий
			5	средней плотности
			7*	плотный
			9	очень плотный
34. QN	Плод: кислотность	(d)	1*	низкая
			2	средняя
			3	высокая
35. QN	Плод: сладость	(d)	3	низкая
			5	средняя
			7*	высокая
36. QN	Плод: сочность	(d)	3	слабая
			5	средняя
			7*	сильная
37. (*	Косточка: размер	(d)	3	мелкая
			5*	среднего размера

Признак		Порядок учета	Индекс	Степень выраженности
QN			7	крупная
			9	очень крупная
38. (* (+ PQ	Косточка: форма с брюшной стороны	(d)	1	эллиптическая
			2	широкоэллиптическая
			3*	округлая
39. (* QN	Плод: отношение массы плода к массе косточки	(d)	3	низкое
			5*	среднее
			7	высокое
40. (* (+ QN	Время начала цветения		1	очень раннее
			3	раннее
			5*	среднее
			7	позднее
			9	очень позднее
41. (* (+ QN	Время начала созревания плодов		1	очень раннее
			3	раннее
			5*	среднее
			7	позднее
			9	очень позднее

Из приведенного описания сорта черешни настоящей Айкын, составленного на основании данных представленных заявителем, следует, что он отличим, однороден и стабилен.

(11) 527

(21) 2009/039.4

(22) 17.02.2009

(72) Красавин Валерий Федорович; Бабаев Сайлау Ахметович; Мошняков Николай Александрович; Федосеев Владимир Анатольевич; Сарсенбаев Касен Баймуратович; Мошняков Александр Николаевич; Шарипова Динара Сабырқызы; Куатбеков Жанат Кабылкакович

(73) Товарищество с ограниченной ответственностью "Казахский научно-исследовательский институт картофелеводства и овощеводства" (KZ)

(54) **КАРТОФЕЛЬ «СТОЛИЧНЫЙ»**

(57) Характеристика по происхождению: сорт
Метод селекции с указанием исходных (родительских) форм: внутривидовая гибридизация (Славянский х Сафир) х (Сенекано х Герлинде) с последующим клоновым отбором

Образ жизни: полевое

Цикл развития: одногодичный

Дата начала испытания: 2013

Дата снятия с испытания: 2014

Год районирования:

Место проведения испытаний:

Енбекшиказахский ГСУ, Талдыкорганский комплексный ГСУ

Годы испытаний: 2013-2014

№ п/п	Признаки [учет]	Степень выраженности	Индекс
1.	Световой росток: размер	маленький	3
		средний	5*
		большой	7
2.(*)	Световой росток: форма	сферическая	1*
		яйцевидная	2
		коническая	3
		широкоцилиндрическая	4
		узкоцилиндрическая	5
3.(*)	Световой росток: интенсивность антоциановой окраски основания	отсутствует или очень слабая	1*
		слабая	3
		средняя	5
		сильная	7
		очень сильная	9
4.(*)	Световой росток: доля синевы в антоциановой окраске основания	отсутствует или очень малая	1*

№ п/п	Признаки [учет]	Степень выраженности	Индекс
		средняя	2
		высокая	3
5.(*)	Световой росток: опушенность основания	отсутствует или очень слабая	1
		слабая	3
		средняя	5*
		сильная	7
		очень сильная	9
6.	Световой росток: размер верхушки относительно основания	маленький	3*
		средний	5
		большой	7
7.	Световой росток: тип роста верхушки	закрытый	1
		промежуточный	3*
		открытый	5
8.	Световой росток: антоциановая окраска верхушки	отсутствует или очень слабая	1
		слабая	3
		средняя	5*
		сильная	7
		очень сильная	9
9.	Световой росток: опушенность верхушки	отсутствует или очень слабая	1
		слабая	3*
		средняя	5
		сильная	7
		очень сильная	9
10.(*)	Световой росток: число корневых бугорков	мало	3
		средне	5*
		много	7
11.	Световой росток: длина боковых ростков	короткая	3*
		средняя	5
		длинная	7
12.	Растение: тип облиственности	стеблевой	1
		промежуточный	2
		листовой	3*
13.(*)	Растение: габитус [1]	прямостоячий	3*
		полупрямостоячий	5
		раскидистый	7
14.(*)	Стебель: антоциановая окраска [1]	отсутствует или очень слабая	1*
		слабая	3
		средняя	5
		сильная	7
		очень сильная	9
15.	Лист: контурный размер [1]	маленький	3
		средний	5*
		большой	7
16.	Лист: открытость (силуэт) [1]	закрытый	1
		промежуточный	3
		открытый	5*
17.	Лист: число вторичных листочков [1]	мало	3
		средне	5
		много	7*
18.	Лист: интенсивность зеленой окраски [1]	светлая	3
		средняя	5
		темная	7*
19.	Лист: антоциановая окраска средней жилки верхней стороны	отсутствует или очень слабая	1*
		слабая	3

№ п/п	Признаки [учет]	Степень выраженности	Индекс
	[1]	средняя	5
		сильная	7
		очень сильная	9
20.	Вторая пара боковых листочков: размер [1]	очень маленький	1
		маленький	3
		средний	5*
		большой	7
		очень большой	9
21.	Вторая пара боковых листочков: ширина по отношению к длине [1]	узкая	3*
		средняя	5
		широкая	7
22.	Верхушечный и боковой листочек: частота срастания [1]	отсутствует или очень низкая	1
		низкая	3
		средняя	5*
		высокая	7
		очень высокая	9
23.	Листочек: волнистостькрая [1]	отсутствует или очень слабая	1
		слабая	3
		средняя	5*
		сильная	7
		очень сильная	9
24.	Листочек: глубина жилок [1]	мелкая	3
		средняя	5*
		глубокая	7
25.	Листочек: глянецовостьверхнейсто- роны [2]	матовая	3
		средняя	5
		глянцевая	7*
26.	Листочек: глянецовостьверхнейсто- роны [1]	отсутствует	1
		имеется	9*
27.	Цветок: антоциановая окраска бутон- на [1]	отсутствует или очень слабая	1*
		слабая	3
		средняя	5
		сильная	7
		очень сильная	9
28.	Растение: высота [2]	очень низкая	1
		низкая	3
		средняя	5*
		высокая	7
		очень высокая	9
29.(*).	Растение: частота (количество) цветков	отсутствует или очень низкая	1
		низкая	3
		средняя	5*
		высокая	7
		очень высокая	9
30.	Соцветие: размер [2]	маленький	3
		средний	5*
		большой	7
31.	Соцветие: антоциановая окраска цве- тоножки [2]	отсутствует или очень слабая	1*
		слабая	3
		средняя	5
		сильная	7
		очень сильная	9
32.	Венчикцветка: размер [2]	маленький	3
		средний	5

№ п/п	Признаки [учет]	Степень выраженности	Индекс
		больший	7*
33.(*)	Венчик цветка: интенсивность антоциановой окраски внутренней стороны [2]	отсутствует или очень слабая	1*
		слабая	3
		средняя	5
		сильная	7
		очень сильная	9
34.(*)	Венчик цветка: доля синевы в антоциановой окраске внутренней стороны [2]	отсутствует или очень мало	1
		средне	2
		много	3
35.(*)	Венчик цветка: размер антоциановой окраски внутренней стороны [2]	отсутствует или очень маленький	1
		маленький	3
		средний	5
		большой	7
		очень большой	9
36.(*)	Растение: время созревания [3]	очень раннее	1
		раннее	3
		среднее	5*
		позднее	7
		очень позднее	9
37.(*)	Клубень: форма [4]	округлая	1
		овально-округлая	2*
		овальная	3
		удлиненно-овальная	4
		удлиненная	5
		сильно-удлиненная	6
38.	Клубень: глубина глазков [4]	очень мелкая	1
		мелкая	3
		средняя	5*
		глубокая	7
		очень глубокая	9
39.(*)	Клубень: окраскакожуры [4]	светло-бежевая	1*
		желтая	2
		красная	3
		частично красная	4
		синяя	5
		частично синяя	6
		красновато-коричневая	7
40.(*)	Клубень: окраска основания глазка [4]	белая	1
		желтая	2*
		красная	3
		синяя	4
		иная (розовая)	5
41.(*)	Клубень: окраскамякоти [4]	белая	1
		кремовая	2*
		светло-желтая	3
		желтая	4
		темно-желтая	5
		красная	6
		частично-красная	7
		синяя	8
		частично синяя	9
42.	<u>Только для сортов со светло-бежевой и желтой кожурой:</u> Клубень: антоциановая окраска кожуры	отсутствует или очень слабая	1
		слабая	3*
		средняя	5

№ п/п	Признаки [учет]	Степень выраженности	Индекс
	в реакции на свет	сильная	7
	[4]	очень сильная	9

Из приведенного выше описания сорта картофеля Столичный, составленного на основании данных государственного испытания, следует, что он отличим, однороден и стабилен.

- | | |
|--|--|
| (11) 528 | Метод селекции с указанием исходных |
| (21) 2009/052.4 | (родительских) форм: метод химического мутаге- |
| (22) 17.02.2009 | неза, обработка луковиц сорта Дунганский-56 |
| (72) Водянова Ольга Семеновна; Алпысбаева | нитроэтилмочевиной (НЭМ) 0,05 % |
| Вера Оташевна; Красавина Валентина | Образ жизни: полевой |
| Климентьевна | Цикл развития: двулетний |
| (73) Товарищество с ограниченной ответств- | Дата начала испытания: 2013 |
| енностью "Казахский научно- | Дата снятия с испытания: 2014 |
| исследовательский институт картофе- | Год районирования: 1995 |
| водства и овощеводства" (KZ) | Место проведения испытаний: Шиелийский |
| (54) ЛУК РЕПЧАТЫЙ «АРАЙ-255» | ГСУ |
| (57) Характеристика по происхождению: сорт | Годы испытаний: 2013-2014 |

	Признак	Стадия развития	Степень выраженности	Индекс
1. (*)	Растение: количество листьев на ложный стебель		мало	3
			среднее количество	5
			много	7*
2. (*)	Листья: положение		прямостоячее	1
			от прямостоячего до полупрямо-	2
			стоячего	
			полупрямостоячее	3*
			от полупрямостоячего до горизон-	4
	тального			
	горизонтальное	5		
3. (*)	Лист: восковой налет		отсутствует или очень слабый	1
			слабый	3
			средний	5*
			сильный	7
			очень сильный	9
4. (*)	Лист: зеленая окраска		светлая	3
			средней интенсивности	5*
			темная	7
5. (*) (+)	Лист: изгиб верхушки	100	отсутствует или очень слабый	1
			слабый	3*
			средний	5
			сильный	7
			очень сильный	9
6.1	Только для сортов лука репчатого: Лист: длина		очень короткий	1
			короткий	3
			средней длины	5
			длинный	7*
			очень длинный	9
6.2	Только для сортов лука шалота: Лист: длина		очень короткий	1
			короткий	3
			средней длины	5
			длинный	7
			очень длинный	9

Признак		Стадия развития	Степень выраженности	Индекс
7.1 (*)	Только для сортов лука репчатого: Лист: диаметр		малый	3
			средний	5*
			большой	7
7.2 (*)	Только для сортов лука шалота: Лист: диаметр		малый	3
			средний	5
			большой	7
8. (+)	Только для сортов лука репчатого: Ложный стебель: длина (вплоть до самого длинного зеленого листа)	100	короткий	3
			средней длины	5*
			длинный	7
9. (+)	Только для сортов лука репчатого: Ложный стебель: диаметр (в средней точке стебля)	100	малый	3
			средний	5*
			большой	7
10. (* (+)	Луковица: расщепление на луковки (с сухими чешуями вокруг каждой луковки)		отсутствует	1*
			имеется	9
11. (*)	Только для сортов лука шалота: Луковица: степень расщепления на луковки		слабое	3
			среднее	5
			сильное	7
12.1 (*)	Только для сортов лука репчатого: Луковица: размер		мелкая	3
			среднего размера	5*
			крупная	7
12.2 (*)	Только для сортов лука шалота, выращенных из луковок: Луковка: размер		мелкая	3
			среднего размера	5
			крупная	7
13.1 (*)	Только для сортов лука репчатого: Луковица: высота		низкая	3
			средней высоты	5*
			высокая	7
13.2 (*)	Только для сортов лука шалота, выращенных из луковок: Луковка: высота		очень низкая	1
			низкая	3
			средней высоты	5
			высокая	7
			очень высокая	9
14.1 (*)	Только для сортов лука репчатого: Луковица: диаметр		малый	3
			средний	5*
			большой	7
14.2 (*)	Только для сортов лука шалота, выращенных из луковок: Луковка: диаметр		малый	3
			средний	5
			большой	7
15.1 (*)	Только для сортов лука репчатого: Луковица: отношение высоты к диаметру		очень малое	1
			малое	3*
			среднее	5
			большое	7
			очень большое	9
15.2 (*)	Только для сортов лука шалота, выращенных из луковок: Луковка: отношение высоты к диаметру		очень малое	1
			малое	3
			среднее	5
			большое	7
			очень большое	9
16. (* (+)	Луковица/ Луковка: расположение максимального диаметра		ближе к верхушке	1
			в середине	2*
			у основания	3
17. (+)	Луковица/ Луковка: ширина шейки	150	очень узкая	1
			узкая	3

Признак		Стадия развития	Степень выраженности	Индекс
			средней ширины	5*
			широкая	7
			очень широкая	9
18. (* (+)	Луковица/ Луковка: форма (в продольном сечении)	150	эллиптическая	1*
			яйцевидная	2
			широко эллиптическая	3
			округлая	4
			широкояйцевидная	5
			широкообратнойяйце-видная	6
			ромбическая	7
			поперечно-эллиптическая	8
			поперечно-узкоэллиптическая	9
19. (* (+)	Только для сортов лука репчатого: Луковица: форма верхушки (как для 18)		вдавленная	1
			плоская	2
			слегка приподнятая	3*
			округлая	4
			слегка покатая	5
			сильно покатая	6
20. (* (+)	Луковица/ Луковка: форма основания (как для 18)		углубленная	1
			плоская	2
			округлая	3
			слабокonusовидная	4*
			сильно конусовидная	5
21.	Луковица/ Луковка: сцепление сухих чешуй после сбора урожая		слабое	3
			среднее	5
			сильное	7*
22.	Луковица/ Луковка: толщина сухих чешуй	150	тонкие	3*
			средней толщины	5
			толстые	7
23. (*	Луковица/ Луковка: основная окраска сухих чешуй		белые	1
			серые	2
			зеленые	3
			желтые	4
			коричневые	5
			розовые	6
			красные	7*
24. (*	Луковица/ Луковка: интенсивность основной окраски сухих чешуй		светлая	3
			средней интенсивности	5
			темная	7*
25. (*	Луковица/ Луковка: оттенок окраски сухих чешуй (в дополнение к основной окраске)	150	отсутствует	1*
			сероватый	2
			зеленоватый	3
			желтоватый	4
			коричневатый	5
			розоватый	6
			красноватый	7
			пурпурный	8
26. (*	Луковица/ Луковка: окраска эпидермиса колец		отсутствует	1*
			зеленоватая	2
			красноватая	3
27. (* (+)	Луковица/ Луковка: зачатковость	150	очень низкая	1
			низкая	3*
			средняя	5
			высокая	7

Признак		Стадия развития	Степень выраженности	Индекс
			очень высокая	9
28. (+)	Луковица/ Луковка: содержание сухого вещества		очень низкое	1
			низкое	3
			среднее	5
			высокое	7
			очень высокое	9
29.	Только для сортов лука репчатого: Склонность к стрелкованию при весеннем посеве	40-100	отсутствует или очень слабая	1*
			слабая	3
			средняя	5
			сильная	7
			очень сильная	9
30.	Только для сортов лука репчатого: Время начала стрелкования при весеннем посеве		раннее	3
			среднее	5
			позднее	7
31.	Только для сортов лука репчатого: Склонность к стрелкованию при осеннем посеве	40-100	отсутствует или очень слабая	1*
			слабая	3
			средняя	5
			сильная	7
			очень сильная	9
32.	Только для сортов лука репчатого: Время начала стрелкования при осеннем посеве		раннее	3
			среднее	5
			позднее	7
33. (*)	Только для сортов лука репчатого: Время уборочной зрелости при осеннем посеве (листья полегли у 80% растений)	105	очень раннее	1
			раннее	3
			среднее	5
			позднее	7
			очень позднее	9
34.1 (*)	Только для сортов лука репчатого: Время уборочной зрелости при весеннем посеве (как в 33)	105	раннее	3
			среднее	5
			позднее	7
34.2 (*)	Только для сортов лука шалота: Время уборочной зрелости (как в 33)		раннее	3
			среднее	5
			позднее	7
35. (+)	Время прорастания в период хранения	160.1 160.2	раннее	3
			среднее	5
			позднее	7
36. (*)	Мужская стерильность	270.1 270.2	отсутствует или очень слабо выражена	1
			слабо выражена	2
			сильно выражена	3

Из приведенного выше описания сорта лука репчатого Арай-255, составленного на основании данных государственного испытания, следует, что он отличим, однороден и стабилен.

(11) 529

(21) 2009/056.4

(22) 17.02.2009

(72) Кабирова Ляля Валиевна; Нусупова Айгуль Орысбековна; Байгазиева Эльмира Алтынбековна; Булатова Кульпаш Мансуровна

(73) Товарищество с ограниченной ответственностью "Казахский научно-исследовательский институт картофелеводства и овощеводства" (KZ)

(54) **ОГУРЕЦ ПОСЕВНОЙ «ЭГАЛИТЕ»**

(57) Характеристика по происхождению: сорт
Метод селекции с указанием исходных (родительских) форм: гибридизация сортов Нацуфусинари (Япония) x Конкурент (Россия)

Образ жизни: полевой

Цикл развития: однолетняя культура

Дата начала испытания: 2013

Дата снятия с испытания: 2014

Год районирования:

Место проведения испытаний: Шиелийский
ГСУ
Годы испытаний: 2013-2014

№	Признак	Степень выраженности	Индекс
1	Растение: тип	детерминантный	1*
		индетерминантный	2
2	Растение: сила роста	слабая	3
		средняя	5
		сильная	7*
3	Растение: общая длина первых 15 междоузлий	короткие	3
		средние	5*
		длинные	7
4	Растение: характер ветвления	одностебельное	1
		слабоветвистое	2
		средневетвистое	3
		сильноветвистое	4*
5	Растение: длина междоузлий боковых побегов	короткие	3
		средние	5
		длинные	7*
6	Лист: размер пластинки	маленькая	3
		средняя	5*
		крупная	7
7	Лист: интенсивность зеленой окраски	светлая	3
		средняя	5*
		темная	7
8	Лист: морщинистость	отсутствует или очень слабая	1
		слабая	3
		средняя	5
		сильная	7*
		очень сильная	9
9	Лист: волнистость края	отсутствует или очень слабая	1
		слабая	3
		средняя	5*
		сильная	7
		очень сильная	9
10	Лист: длина верхней лопасти	короткая	3
		средняя	5*
		длинная	7
11	Лист: ширина верхней лопасти	узкая	3
		средняя	5*
		широкая	7
12	Лист: отношение длина/ширина верхней лопасти	менее чем 1	1
		равно 1	2*
		более чем 1	3
13	Растение: половой тип	мужские и женские цветки имеются примерно поровну	1*
		в основном женские цветки	2
		почти исключительно женские цветки	3
14	Растение: число женских цветков на узле	от одного до трех	1*
		более чем три	2
15	Завязь: завязь тип опушения	только опушение	1*
		только шипы	2
		опушение и шипы	3
16	Завязь: плотность опушения и шипов	редкая	3

№	Признак	Степень выраженности	Индекс
		средняя	5
		плотная	7
17	Завязь: окраска шипов и опушения	белые	1
		черные	2
		коричневые	3
18	Завязь: размер бугорков	отсутствуют или очень маленькие	1
		маленькие	3
		средние	5
		крупные	7
		очень крупные	9
19	Партенокарпия	отсутствует	1*
		имеется	9
20	Плод: форма	округлый	1
		чалмовидный	2
		яйцевидный	3
		обратнойцевидный	4
		веретеновидный	5
		овальный	6
		цилиндрический	7
		удлинненно-цилиндрический	8*
		серповидный	9
		змеевидный	10
21	Плод: длина	очень короткий	1
		короткий	3
		средний	5
		длинный	7*
		очень длинный	9
22	Плод: диаметр	маленький	3
		средний	5*
		большой	7
23	Плод: отношение длина/ диаметр	маленькое	3
		среднее	5*
		большое	7
24	Плод: диаметр семенного гнезда относительно диаметра плода	маленькое	3
		среднее	5*
		большое	7
25	Плод: преобладающая форма основания плода в технической спелости	с шейкой	1
		острое	2
		тупое	3*
26	Плод: длина шейки	короткая	3*
		средняя	5
		длинная	7
27	Плод: форма вершины в технической спелости	острая	1*
		тупая	2
28	Плод: основная окраска кожуры в технической спелости	белая	1
		желтая	2
		зеленая	3*
29	Плод: интенсивность основной окраски кожуры	светлая	3
		средняя	5*
		темная	7
30	Плод: ребристость	отсутствует	1*
		имеется	9
31	Плод: степень ребристости	слабая	3

№	Признак	Степень выраженности	Индекс
		средняя	5
		сильная	7
32	Плод: окраска ребер относительно основной окраски	светлее	3
		одинаковая	5
		темнее	7
33	Плод: шипы и опушение	отсутствует или очень редкие	1
		редкие	3
		средние	5*
		плотные	7
		очень плотные	9
34	Плод: бугорки	отсутствуют	1
		имеются	9*
35	Плод: полосы (исключая ребра)	отсутствуют	1
		имеются	9*
36	Плод: длина полосок	короткие	3
		средние	5*
		длинные	7
37	Плод: пятнистость	отсутствует	1*
		имеется	9
38	Плод: Преобладающий тип пятен	маленькие и круглые	1
		большие и неправильные	2
39	Плод: интенсивность пятнистости	слабая	3
		средняя	5
		сильная	7
40	Плод: длина плодоножки	короткая	3
		средняя	5
		длинная	7*
41	Плод: толщина плодоножки	тонкая	3*
		средняя	5
		толстая	7
42	Плод: основная окраска кожуры при физиологической спелости	белая	1*
		желтая	2
		зеленая	3
		оранжевая	4
		коричневая	5
		бежевая	6
		красновато-коричневая	7
		черно-коричневая	8
43	Время развития женских цветков (80% растений не менее чем 1 женским цветком)	раннее	3
		среднее	5*
		позднее	7
44	Семядоли: горечь	отсутствует	1*
		имеется	9
45	Плод: горечь у основания	отсутствует	1*
		имеется	9
46	Устойчивость к <i>Cladosporiumcucumerinum</i>	отсутствует	1
		имеется	9
47	Устойчивость к обыкновенной огуречной мозаике <i>CucumisMosaicVirus (CMV)</i>	отсутствует	1
		имеется	9
48	Устойчивость к мучнистой росе (<i>Sphaerothecafuliginea</i>)	отсутствует	1
		имеется	9
49	Устойчивость к мучнистой росе (<i>Erysiphecichoreacearum</i>)	отсутствует	1
		имеется	9
50	Устойчивость к ложной мучнистой росе (<i>Pseu-</i>	отсутствует	1

№	Признак	Степень выраженности	Индекс
	doperonosporacubensis)	имеется	9
51	Устойчивость к <i>Corynesporamelonis</i>	отсутствует	1
		имеется	9

Из приведенного выше описания сорта огурца посевного Эгалите, составленного на основании данных государственного испытания, следует, что он отличим, однороден и стабилен.

(11) 530

(21) 2009/058.4

(22) 17.02.2009

(72) Гуцалюк Таисия Григорьевна; Мамырбеков Жарас Жолдыбаевич

(73) Товарищество с ограниченной ответственностью "Казахский научно-исследовательский институт картофелеводства и овощеводства" (KZ)

(54) **ДЫНЯ «АЛТЫНОЧКА»**

(57) Характеристика по происхождению: сорт
Метод селекции с указанием исходных (родительских) форм: выведен методом половой

гибридизации и обратных скрещиваний сорта Илийская и местной формы Алматинская беломясая

Образ жизни: открытый и защищенный грунт

Цикл развития: однолетняя культура

Дата начала испытания: 2013

Дата снятия с испытания: 2014

Год районирования: 2003

Место проведения испытаний: Шиелийский

ГСУ

Годы испытаний: 2013-2014

№ п/п	Признак	Степень выраженности	Индекс
1.	Сеянец: длина гипокотила (стадия первого настоящего листа)	очень короткий	1
		короткий	3
		средний	5*
		длинный	7
2.	Сеянец: размер семядолей (как для 1)	очень маленькие	1
		маленькие	3
		средние	5*
		большие	7
		очень большие	9
3.	Сеянец: зеленая окраска семядолей	светлая	3
		средняя	5*
		темная	7
4.	Растение: число узлов на главном стебле (до и включая первую плодоножку)	малое	3
		среднее	5*
		большое	7
5.	Листовая пластинка: размер	маленькая	3*
		средняя	5
		большая	7
6.	Листовая пластинка: зеленая окраска	светлая	3*
		средняя	5
		темная	7
7.	Листовая пластинка: рассеченность	слабая	3*
		средняя	5
		сильная	7
8.	Листовая пластинка: длина верхней лопасти	короткая	3*
		средняя	5
		длинная	7
9.	Листовая пластинка: зубчатость края	слабая	3*
		средняя	5
		сильная	7
10.	Листовая пластинка: волнистость края	слабая	3*
		средняя	5
		сильная	7

№ п/п	Признак	Степень выраженности	Индекс
11.	Листовая пластинка: пузырчатость	слабая	3*
		средняя	5
		сильная	7
12.	Черешок: положение (в стадии трех листьев)	вертикальный	3
		наклонный	5
		горизонтальный	7*
13.	Черешок: длина	короткий	3*
		средний	5
		длинный	7
14.	Соцветие: выраженность пола	монойкист	1
		андромонойкист	2*
15.	Плод: основная окраска кожуры перед созреванием	белая	1*
		желтая	2
		зеленая	3
		серо-зеленая	4
16.	Плод: интенсивность основной окраски перед созреванием	светлая	3
		средняя	5*
		темная	7
17.	Плод: длина	очень короткий	1
		короткий	3
		средний	5*
		длинный	7
		очень длинный	9
18.	Плод: диаметр	очень маленький	1
		маленький	3
		средний	5
		большой	7*
		очень большой	9
19.	Плод: отношение длина/диаметр	очень маленькое	1
		от очень маленького до маленького	2
		маленькое	3
		от маленького до среднего	4
		среднее	5
		от среднего до большого	6*
		большое	7
		от очень большого до очень большого	8
очень большое	9		
20.	Плод: положение максимальной ширины	ближе к верхушке	1
		у центра	2*
		ближе к основанию	3
21.	Плод: форма продольного сечения	сплюснутое	1
		округлое	2*
		овальное	3
		эллиптическое	4
		удлиненное	5
22.	Плод: основная окраска кожуры при созревании	белая	1
		желтая	2*
			3
		желто-зеленая	4
		охряная	5
23.	Плод: интенсивность основной окраски кожуры при созревании	светлая	3
		средняя	5
		темная	7*

№ п/п	Признак	Степень выраженности	Индекс
24.	Плод: вторичные окраски кожуры (исключая окраску бороздок)	отсутствуют	1*
		имеются	9
25.	Плод: расположение вторичных окрасок кожуры (как для 24)	в точках	1
		в точках и пятнах	2*
26.	Плод: плотность точек	малая	3
		средняя	5
		большая	7
27.	Плод: плотность пятен	редкая	3
		средняя	5
		плотная	7
28.	Плод: длина плодоножки	короткая	3
		средняя	5*
		длинная	7
29.	Плод: толщина плодоножки в 1 - см от плода	тонкая	3
		средняя	5*
		толстая	7
30.	Плод: отделение плодоножки	отсутствует	1
		имеется	9*
31.	Плод: легкость отделения плодоножки	слабая	3
		средняя	5*
		сильная	7
32.	Плод: форма основания	заостренное	1
		округлое	2*
		плоское	3
33.	Плод: форма верхушки	заостренная	1
		округлая	2*
		плоская	3
34.	Плод: размер цветочного рубца	маленький	3*
		средний	5
		большой	7
35.	Плод: сегменты	отсутствуют	1
		имеются	9*
36.	Плод: максимальная ширина сегментов	узкие	3*
		средние	5
		широкие	7
37.	Плод: ширина бороздок	узкие	3*
		средние	5
		широкие	7
38.	Плод: глубина бороздок	очень мелкие	1
		мелкие	3*
		средние	5
		глубокие	7
		глубокие	9
39.	Плод: морщинистость поверхности	отсутствует или очень слабая	1*
		очень слабая	3
		слабая	5
		средняя	7
		очень сильная	9
40.	Плод: сетка	отсутствует	1
		имеется	9*
41.	Плод: толщина сетки	очень тонкая	1
		тонкая	3*
		средняя	5
		толстая	7

№ п/п	Признак	Степень выраженности	Индекс
		очень толстая	9
42.	Плод: структура сетки	в маленьких точках	1
		линейная	2*
		сетчатая	3
43.	Плод: плотность сетки	очень редкая	1
		редкая	3
		средняя	5*
		плотная	7
		очень плотная	9
44.	Плод: окраска бороздок	белые	1
		желтые	2*
		оранжевые	3
		зеленые	4
45.	Плод: интенсивность окраски бороздок	светлая	3*
		средняя	5
		темная	7
46.	Плод: максимальная толщина мягкости в поперечном сечении	тонкая	3
		средняя	5
		толстая	7*
47.	Плод: максимальная толщина внешнего слоя мягкости в поперечном сечении	тонкий	3
		средний	5
		толстый	7*
48.	Плод: основная окраска мякоти	кремовая	1*
		зеленая	2
		оранжевая	3
49.	Плод: интенсивность основной окраски мякоти	светлая	3*
		средняя	5
		темная	7
50.	Плод: окраски мягкости внешнего слоя	кремовая	1
		зеленая	2*
		оранжевая	3
51.	Семена: размер	очень мелкие	1
		мелкие	3
		средние	5*
		крупные	7
		очень крупные	9
52.	Семена: форма у места прикрепления семяножки	остроконечное	1
		тупоконечное	2*
53.	Семена: форма поперечного сечения	узкоовальное	1
		овальное	2*
54.	Семена: окраска	цвета слоновой кости	1*
		кремово-желтые	2
55.	Время цветения (50% растений с не менее чем одним зрелым плодом)	раннее	3*
		среднее	5
		позднее	7
56.	Время созревания (50% растений с не менее чем одним плодом)	раннее	3*
		среднее	5
		позднее	7
57.	Устойчивость к 0 Fusariumoxysporumf.sp.melonis	отсутствует	1
		имеется	9
58.	Устойчивость к 1 Fusariumoxysporumf.sp.melonis	отсутствует	1
		имеется	9
59.	Устойчивость к 2 Fusariumoxysporumf.sp.melonis	отсутствует	1
		имеется	9

№ п/п	Признак	Степень выраженности	Индекс
60.	Устойчивость к 1-2 Fusariumoxysporumf.sp.melonis	отсутствует	1
		имеется	9
61.	Устойчивость к Aphis	отсутствует	1
		имеется	9
62.	Устойчивость к pase	отсутствует	1
		имеется	9
63.	Устойчивость к GVA	отсутствует	1
		имеется	9
64.	Устойчивость E2	отсутствует	1
		имеется	9
65.	Устойчивость к вирусу точечного некроза дыни мускатной	отсутствует	1
		имеется	9

Из приведенного выше описания сорта дыни Алтыночка, составленного на основании данных государственного испытания, следует, что он отличим, однороден и стабилен.

(11) 531

(21) 2012/072.4

(22) 07.12.2012

(72) Киселёва Нина Андреевна (KZ); Айтбаев Темиржан Еркасович (KZ); Мавлянова Равза Фазлетдиновна (TW)

(73) Товарищество с ограниченной ответственностью «Казахский научно-исследовательский институт картофелеводства и овощеводства» (KZ)

(54) **БАЗИЛИК «БАЛҒЫН»**

(57) Характеристика по происхождению: сорт
Метод селекции с указанием исходных (родительских) форм: чистая линия из AVRDC, Всемирного центра овощеводства, Тайвань

Образ жизни: полевой

Цикл развития: однолетний

Дата начала испытания:

Место проведения испытаний: по данным заявителя

Годы испытаний:

№ п/п	Признак	Индекс	Степень выраженности
1 (*) (+)	Растение форма	1	округлое
		2	промежуточное
		3*	прямо стоящее
2. (*)	Растение общая высота	3	низкое
		5*	средней высоты
		7	высокое
3.	Растение: плотность	3	рыхлое
		5*	средней плотности
		7	плотное
4.	Стебель: антоциановая окраска	1*	отсутствует
		9	имеется
5.	Стебель: интенсивность антоциановой окраски	3	слабая
		5	средняя
		7	сильная
6.	Стебель: опушенность	1*	отсутствует
		9	имеется
7.	Стебель: число цветочных побегов (во время полного цветения)	1	один
		2	три
		3*	более трех
8. (*) (+)	Листовая пластинка: форма	1*	широкояйцевидная
		2	яйцевидная
		3	эллиптическая
9.	Листовая пластинка: длина	3	короткая
		5*	средней длины
		7	длинная

№ п/п	Признак	Индекс	Степень выраженности
10.	Листовая пластинка: ширина	3	узкая
		5*	средней ширины
		7	широкая
11.(*)	Листовая пластинка: антоциановая окраска верхней стороны	1	отсутствует
		9	имеется
12.(*)	Листовая пластинка: интенсивность антоциановой окраски верхней стороны	3	слабая
		5	средняя
		7	сильная
13.	Листовая пластинка: распределение антоциана	1	несколько крапинок
		2	много крапинок
		3	вся поверхность
14.(*)	Только сорта без антоциана: листовая пластинка: зеленая окраска	3	слабая
		5*	средняя
		7	сильная
15.	Листовая пластинка: глянецитость	1	отсутствует или очень слабая
		3	слабая
		5*	средняя
		7	сильная
		9	очень сильная
16. (*)	Листовая пластинка: пузырчатость	1	отсутствует или очень слабая
		3	слабая
		5	средняя
		7*	сильная
17. (+)	Листовая пластинка: форма поперечного сечения	1*	выпуклая
		2	плоская
		3	вогнутая
		4	V-образная
18. (*)	Листовая пластинка: зубчатость края	1	отсутствует
		9	имеется
19. (+)	Листовая пластинка: глубина зубчатости	3	мелкая
		5*	средней глубины
		7	глубокая
20.	Листовая пластинка: волнистость края	1	отсутствует или очень слабая
		3	слабая
		5	средняя
		7	сильная
21.	Черешок: длина	3	короткий
		5*	средней длины
		7	длинный
22. (+)	Цветонос: средняя длина междоузлий (в конце цветения)	3	короткие
		5*	средней длины
		7	длинные
23. (+)	Цветонос: общая длина (в конце цветения)	3	короткий
		5	средней длины
		7	длинный
24.	Цветонос: опушенность прицветников	1	отсутствует
		9*	имеется
25.	Цветок: окраска венчика	1*	белый
		2	розовый
		3	темно-фиолетовый
26.	Цветок: окраска пестика	1*	белый
		2	светло-фиолетовый
27.(*)	Время цветения (10% цветущих растений)	1	очень раннее
		3	раннее

№ п/п	Признак	Индекс	Степень выраженности
		5*	среднее
		7	позднее
		9	очень позднее

Из приведенного выше описания сорта базилика Балгын, составленного на основании данных представленных заявителем, следует, что он отличим, однороден и стабилен.

(11) 532

(21) 2010/036.4

(22) 13.12.2010

(72) Седловский Анатолий Иванович; Таранов Олег Николаевич; Мамонов Леонид Кириллович; Рахимбаев Избасар; Абугалиева Айгуль Изтелеуовна

(73) Республиканское государственное предприятие на праве хозяйственного ведения "Институт биологии и биотехнологии растений" Комитета науки Министерства образования и науки Республики Казахстан (KZ)

(54) **РИС ПОСЕВНОЙ "МАДИНА"**

(57) Характеристика по происхождению: сорт
Метод селекции с указанием исходных (родительских) форм: из популяции сорта Алакульский методами радиационного мутагенеза с последующим индивидуальным отбором на селективных агрофонах

Образ жизни: яровой

Цикл развития: однолетний

Дата начала испытания: 2013

Дата снятия с испытания: 2014

Год районирования: 2007

Место проведения испытаний: Шиелийский

ГСУ

Годы испытаний: 2013-2014

№	Признак	Степень выраженности	Индекс
1	Лист: окраска	тускло-зеленая	3
		средне-зеленая	5
		темнозеленая	7*
2	Лист: распространение антоциановой окраски	отсутствует	1*
		на концах	2
		на краях	3
		пятнами	4
		полностью	5
3	Предпоследний лист: опушение пластинки	отсутствует или очень слабое	1*
		слабое	3
		среднее	5
		сильное	7
		очень сильное	9
4	Предпоследний лист: антоциановая окраска окраска ушек	отсутствует	1*
		имеется	9
5	Флаговый лист: изогнутость пластинки	отсутствует или очень слабое	1
		слабое	3*
		среднее	5
		сильное	7
		очень сильное	9
6	Время выметывания (50% растений с метелками)	очень ранее	1
		ранее	3
		среднее	5*
		позднее	7
		очень позднее	9
7	Нижняя цветковая чешуя: антоциановая окраска киля	отсутствует или очень слабое	1*
		слабое	3
		среднее	5
		сильное	7
		очень сильное	9
8	Нижняя цветковая чешуя: антоциановая окраска	отсутствует или очень слабая	1*

№	Признак	Степень выраженности	Индекс
	зоны под верхушкой	слабая	3
		средняя	5
		сильная	7
		очень сильная	9
9	Нижняя цветковая чешуя: антоциановая окраска верхушки	отсутствует или очень слабая	1*
		слабая	3
		средняя	5
		сильная	7
	очень сильная	9	
10	Колосок: окраска рыльца	белая	1
		светло-зеленая	2
		желтая	3*
		светло-пурпурная	4
		пурпурная	5
11	Стебель: толщина	тонкий	3
		средний	5
		толстый	7*
12	Стебель: длина (исключая метелку, исключая плавающий рис)	очень короткая	1
		короткая	3
		средняя	5
		длинная	7*
		очень длинная	9
13	Стебель: антоциановая окраска узлов	отсутствует или очень слабая	1
		слабая	3*
		средняя	5
		сильная	7
		очень сильная	9
14	Метелка: длина	короткая	3
		средняя	5
		длинная	7*
15	Метелка: изогнутость главной оси	отсутствует или очень слабая	1
		слабая	3
		средняя	5
		сильная	7*
		очень сильная	9
16	Колосок: волоски на нижней цветковой чешуе	отсутствует или очень слабая	1
		слабая	3
		средняя	5*
		сильная	7
		очень сильная	9
17	Колосок: длина волосков на нижней цветковой чешуе	очень короткие	1
		короткие	3*
		средние	5
		длинные	7
		очень длинные	9
18	Колосок: окраска верхушки нижней цветковой чешуи	белая	1
		желтоватая	2*
		коричневая	3
		красная	4
		пурпурная	5
		черная	6
19	Метелка длина: наиболее длинных остей	отсутствует или очень короткая	1
		короткая	3
		средняя	5

№	Признак	Степень выраженности	Индекс
		длинная	7*
		очень длинная	9
20	Метелка: распределение остей	только вверху	1
		в верхней четверти	2
		в верхней половине	3
		в верхних двух третях	4
		по всей длине	5*
21	Время созревания	очень раннее	1
		ранее	3
		среднее	5*
		позднее	7
		очень позднее	9
22	Зерно: вес 1000 полностью развитых зерен	очень низкий	1
		низкий	3
		средний	5
		высокий	7*
		очень высокий	9
23	Зерно: длина	очень короткие	1
		короткие	3
		средние	5
		длинные	7*
		очень длинные	9
24	Зерно: ширина	очень узкое	1
		узкое	3
		среднее	5*
		широкое	7
		очень широкое	9
25	Обрушенное зерно: длина	короткое	3
		среднее	5
		длинное	7*
26	Обрушенное зерно: ширина	узкое	3
		среднее	5*
		широкое	7
27	Обрушенное зерно: форма (вид с боку)	круглая	1
		полукруглая	3
		полуверетеновидная	5
		веретеновидная	7*
		очень веретеновидная	9
28	Обрушенное зерно: цвет	белый	1*
		светло-коричневый	2
		пестро-коричневый	3
		темно-коричневый	4
		красный	5
		пурпурный	6
29	Полированное зерно: размер белой сердцевинки	отсутствует или очень маленькая	1
		маленькая	3*
		средняя	5
		большая	7
		очень большая	9
30	Эндосперм: тип	не богатый клейковиной	1*
		богатый клейковиной	2

Из приведенного выше описания сорта риса посевного Мадина, составленного на основании данных государственного испытания, следует, что он отличим, однороден и стабилен.

- (11) 533
 (21) 2011/019.4
 (22) 05.03.2011
 (72) Таранов Олег Николаевич; Аймаков Жанат Жанабаевич; Мамонов Леонид Кириллович
 (73) Республиканское государственное предприятие на праве хозяйственного ведения "Институт биологии и биотехнологии растений" Комитета науки Министерства образования и науки Республики Казахстан (KZ); Товарищество с ограниченной ответственностью "Агрофирма "БІРЛІК" (KZ)
 (54) **РИС ПОСЕВНОЙ «БАКАНАССКИЙ»**
 (57) Характеристика по происхождению: сорт
 Метод селекции с указанием исходных (родительских) форм: индивидуальный отбор из местной популяции сорта Дубовский с последующим многократным пересевом и массовым отбором на селективных агрофонах
 Образ жизни: яровой
 Цикл развития: однолетний
 Дата начала испытания: 2013
 Дата снятия с испытания: 2014
 Год районирования: 2008
 Место проведения испытаний: Шиелійский ГСУ
 Годы испытаний: 2013-2014

№	Признак	Степень выраженности	Индекс
1	Лист: окраска	тускло-зеленая	3
		средне-зеленая	5*
		темнозеленая	7
2	Лист: распространение антоциановой окраски	отсутствует	1*
		на концах	2
		на краях	3
		пятнами	4
		полностью	5
3	Предпоследний лист: опушение пластинки	отсутствует или очень слабое	1*
		слабое	3
		среднее	5
		сильное	7
		очень сильное	9
4	Предпоследний лист: антоциановая окраска окраска ушек	отсутствует	1*
		имеется	9
5	Флаговый лист: изогнутость пластинки	отсутствует или очень слабое	1*
		слабое	3
		среднее	5
		сильное	7
		очень сильное	9
6	Время выметывания (50% растений с метелками)	очень ранее	1
		ранее	3
		среднее	5*
		позднее	7
		очень позднее	9
7	Нижняя цветковая чешуя: антоциановая окраска килля	отсутствует или очень слабое	1*
		слабое	3
		среднее	5
		сильное	7
		очень сильное	9
8	Нижняя цветковая чешуя: антоциановая окраска зоны под верхушкой	отсутствует или очень слабая	1*
		слабая	3
		средняя	5
		сильная	7
		очень сильная	9
9	Нижняя цветковая чешуя: антоциановая окраска	отсутствует или очень слабая	1*

№	Признак	Степень выраженности	Индекс
	верхушки	слабая	3
		средняя	5
		сильная	7
		очень сильная	9
10	Колосок: окраска рыльца	белая	1
		светло-зеленая	2
		желтая	3*
		светло-пурпурная	4
		пурпурная	5
11	Стебель: толщина	тонкий	3
		средний	5*
		толстый	7
12	Стебель: длина (исключая метелку, исключая пла- вающий рис)	очень короткая	1
		короткая	3
		средняя	5*
		длинная	7
		очень длинная	9
13	Стебель: антоциановая окраска узлов	отсутствует или очень слабая	1*
		слабая	3
		средняя	5
		сильная	7
		очень сильная	9
14	Метелка: длина	короткая	3
		средняя	5
		длинная	7*
15	Метелка: изогнутость главной оси	отсутствует или очень слабая	1
		слабая	3
		средняя	5
		сильная	7*
		очень сильная	9
16	Колосок: волоски на нижней цветковой чешуе	отсутствует или очень слабая	1
		слабая	3*
		средняя	5
		сильная	7
		очень сильная	9
17	Колосок: длина волосков на нижней цветковой чешуе	очень короткие	1
		короткие	3*
		средние	5
		длинные	7
		очень длинные	9
18	Колосок: окраска верхушки нижней цветковой чешуи	белая	1*
		желтоватая	2
		коричневая	3
		красная	4
		пурпурная	5
		черная	6
19	Метелка длина: наиболее длинных остей	отсутствует или очень ко- роткая	1
		короткая	3
		средняя	5
		длинная	7*
		очень длинная	9
20	Метелка: распределение остей	только вверху	1
		в верхней четверти	2

№	Признак	Степень выраженности	Индекс
		в верхней половине	3
		в верхних двух третях	4
		по всей длине	5*
21	Время созревания	очень раннее	1
		раннее	3
		среднее	5*
		позднее	7
		очень позднее	9
22	Зерно: вес 1000 полностью развитых зерен	очень низкий	1
		низкий	3
		средний	5*
		высокий	7
		очень высокий	9
23	Зерно: длина	очень короткие	1
		короткие	3
		средние	5*
		длинные	7
		очень длинные	9
24	Зерно: ширина	очень узкое	1
		узкое	3
		среднее	5
		широкое	7*
		очень широкое	9
25	Обрушенное зерно: длина	короткое	3
		среднее	5*
		длинное	7
26	Обрушенное зерно: ширина	узкое	3
		среднее	5
		широкое	7*
27	Обрушенное зерно: форма (вид с боку)	круглая	1
		полукруглая	3*
		полуверетеновидная	5
		веретеновидная	7
		очень веретеновидная	9
28	Обрушенное зерно: цвет	белый	1*
		светло-коричневый	2
		пестро-коричневый	3
		темно-коричневый	4
		красный	5
		пурпурный	6
29	Полированное зерно: размер белой сердцевинки	отсутствует или очень маленькая	1
		маленькая	3*
		средняя	5
		большая	7
		очень большая	9
30	Эндосперм: тип	не богатый клейковиной	1*
		богатый клейковиной	2

Из приведенного выше описания сорта риса посевного Баканасский, составленного на основании данных государственного испытания, следует, что он отличим, однороден и стабилен.

(11) 534

(21) 2011/015.4

(22) 01.03.2011

(72) Кудаква Галина Ивановна; Губерт Ольга Михайловна; Мамырбаев Ермак Есимханович; Жигитаев Мамырхан Туkenovich

(73) Товарищество с ограниченной ответственностью "Восточно-Казахстанский научно-исследовательский институт сельского хозяйства" (KZ)

(54) ПШЕНИЦА МЯГКАЯ ЯРОВАЯ «АВАНГАРД»

(57) Характеристика по происхождению: сорт
Метод селекции с указанием исходных (родительских) форм: выведен методом гибридизации с последующим отбором. Исходные формы: Омская - 17 x свободное опыление 63334 лю-

тесценс КИЗ x К48114 Саратовская 142 x К772/138 лютесценс ВКО

Образ жизни: яровой

Цикл развития: однолетний

Дата начала испытания: 2013

Дата снятия с испытания: 2014

Год районирования: 2005

Место проведения испытаний: Есильский ГСУ, Целиноградский ГСУ

Годы испытаний: 2013-2014

№ UPOV	Признак	Степень выраженности	Индекс
1. (+)	Колеоптиле: антоциановая окраска	отсутствует или очень слабая	1*
		слабая	3
		средняя	5
		сильная	7
		очень сильная	9
2. (*)(+)	Растение: тип куста	прямостоячий	1*
		полупрямостоячий	3
		промежуточный	5
		полустелющийся	7
		стелющийся	9
3.	Флаговый лист: антоциановая окраска ушек	отсутствует или очень слабая	1*
		слабая	3
		средняя	5
		сильная	7
		очень сильная	9
4. (+)	Растение: количество растений с изогнутым флаговым листом	отсутствует или очень малое	1
		малое	3
		среднее	5*
		большое	7
		очень большое	9
5. (*)	Время колошения (первый колосок виден у 50% растений)	очень раннее	1
		раннее	3
		среднее	5*
		позднее	7
		очень позднее	9
6. (* (+)	Флаговый лист: восковой налет на влагалище	отсутствует или очень слабый	1*
		слабый	3
		средний	5
		сильный	7
		очень сильный	9
7. (*	Колос: восковой налет	отсутствует или очень слабый	1*
		слабый	3
		средний	5
		сильный	7
		очень сильный	9
8.	Соломина: восковой налет на верхнем междоузлии	отсутствует или очень слабый	1
		слабый	3*
		средний	5
		сильный	7
		очень сильный	9
9.	Растение: длина (стебель, колос, ости или	очень короткая	1

№ UPOV	Признак	Степень выраженности	Индекс
(*)	остевидные отростки)	короткая	3
		средняя	5*
		длинная	7
		очень длинная	9
10. (*) (+)	Соломина: выполненность в поперечном сечении (в середине между основанием колоса и верхним стеблевым узлом)	полая или выполнена слабо	3*
		выполнена средне	5
		выполнена полностью	7
11. (*) (+)	Колос: форма в профиль	пирамидальная	1
		цилиндрическая	2
		полубулавовидная	3*
		булавовидная	4
		веретеновидная	5
12. (*) (+)	Колос: плотность	очень рыхлая	1
		рыхлая	3*
		средняя	5
		плотная	7
		очень плотная	9
13.	Колос: длина (исключая ости или остевидные отростки)	очень короткая	1
		короткая	3
		средняя	5*
		длинная	7
		очень длинная	9
14. (*) (+)	Ости или остевидные отростки: наличие	отсутствуют	1
		остевидные отростки	2*
		ости	3
15. (*)	Ости или остевидные отростки на конце колоса: длина	очень короткая	1
		короткая	3*
		средняя	5
		длинная	7
		очень длинная	9
16. (*)	Колос: цвет (при созревании)	белый	1*
		окрашенный	2
17. (+)	Верхушечный сегмент оси колоса: опушение с выпуклой стороны	отсутствует или очень слабое	1*
		слабое	3
		среднее	5
		сильное	7
		очень сильное	9
18. (+)	Нижняя колосковая чешуя: ширина плеча (в средней трети колоса)	отсутствует или очень узкая	1
		узкая	3
		средняя	5*
		широкая	7
		очень широкая	9
19. (+)	Нижняя колосковая чешуя: форма плеча (в средней трети колоса)	скошенная	1*
		закругленная	3
		прямая	5
		приподнятая	7
		приподнятая со вторым острым концом	9
20.	Нижняя колосковая чешуя: длина зубца (в средней трети колоса)	очень короткая	1*
		короткая	3
		средняя	5
		длинная	7

№ UPOV	Признак	Степень выраженности	Индекс
			очень длинная
21. (+)	Нижняя колосковая чешуя: форма зубца (в средней трети колоса)	прямая	1
		слегка изогнута	3*
		умеренно изогнута	5
		сильно изогнута	7
		со значительным перегибом	9
22. (+)	Нижняя колосковая чешуя: опушение внутренней стороны (в средней трети колоса)	слабое	3*
		среднее	5
		сильное	7
23. (+)	Нижняя цветковая чешуя: форма зубца (в средней трети колоса)	прямая	1
		слегка изогнута	3*
		умеренно изогнута	5
		сильно изогнута	7
		со значительным перегибом	9
24. (*)	Зерновка: окраска	белая	1
		красная	2*
25. (+)	Зерновка: окрашивание фенолом	отсутствует или очень слабое	1
		слабое	3
		среднее	5*
		темное	7
		очень темное	9
26. (*) (+)	Тип развития	озимый	1
		двуручка	2
		яровой	3*

Из приведенного выше описания сорта пшеницы мягкой яровой Авангард, составленного на основании данных государственного испытания, следует, что он отличим, однороден и стабилен.

(11) 535

(21) 2011/017.4

(22) 01.03.2011

(72) Кудаква Галина Ивановна; Губерт Ольга Михайловна; Сейдахметова Айсулу Манатовна; Сванова Кульбану Рамазановна; Кужаханов Канбек Айтымбекович; Мамырбаев Ермак Есимханович

(73) Товарищество с ограниченной ответственностью "Восточно-Казахстанский научно-исследовательский институт сельского хозяйства" (KZ)

(54) **ПШЕНИЦА МЯГКАЯ ЯРОВАЯ «САМАЛ»**

(57) Характеристика по происхождению: сорт
Метод селекции с указанием исходных (родительских) форм: гибридизация: Омская 17 x (Лютесценс 65030 x Саратовская 36)

Образ жизни: яровой

Цикл развития: однолетний

Дата начала испытания: 2013

Дата снятия с испытания: 2014

Год районирования: 2007

Место проведения испытаний: Есильский ГСУ, Целиноградский ГСУ

Годы испытаний: 2013-2014

№ UPOV	Признак	Степень выраженности	Индекс
1. (+)	Колеоптиле: антоциановая окраска	отсутствует или очень слабая	1*
		слабая	3
		средняя	5
		сильная	7
		очень сильная	9
2. (*) (+)	Растение: тип куста	прямостоячий	1*
		полупрямостоячий	3
		промежуточный	5

№ UPOV	Признак	Степень выраженности	Индекс
		полустелющийся	7
		стелющийся	9
3.	Флаговый лист: антоциановая окраска ушек	отсутствует или очень слабая	1*
		слабая	3
		средняя	5
		сильная	7
		очень сильная	9
4. (+)	Растение: количество растений с изогнутым флаговым листом	отсутствует или очень малое	1
		малое	3
		среднее	5*
		большое	7
		очень большое	9
5. (*)	Время колошения (первый колосок виден у 50% растений)	очень раннее	1
		раннее	3
		среднее	5*
		позднее	7
		очень позднее	9
6. (*) (+)	Флаговый лист: восковой налет на влажной поверхности	отсутствует или очень слабый	1*
		слабый	3
		средний	5
		сильный	7
		очень сильный	9
7. (*)	Колос: восковой налет	отсутствует или очень слабый	1*
		слабый	3
		средний	5
		сильный	7
		очень сильный	9
8.	Соломина: восковой налет на верхнем междоузлии	отсутствует или очень слабый	1
		слабый	3*
		средний	5
		сильный	7
		очень сильный	9
9. (*)	Растение: длина (стебель, колос, ости или остевидные отростки)	очень короткая	1
		короткая	3
		средняя	5*
		длинная	7
		очень длинная	9
10. (*) (+)	Соломина: выполненность в поперечном сечении (в середине между основанием колоса и верхним стеблевым узлом)	полая или выполнена слабо	3*
		выполнена средне	5
		выполнена полностью	7
11. (*) (+)	Колос: форма в профиль	пирамидальная	1
		цилиндрическая	2
		полубулавовидная	3*
		булавовидная	4
		веретеновидная	5
12. (*) (+)	Колос: плотность	очень рыхлая	1
		рыхлая	3*
		средняя	5
		плотная	7
		очень плотная	9
13.	Колос: длина (исключая ости или остевидные отростки)	очень короткая	1
		короткая	3
		средняя	5*

№ UPOV	Признак	Степень выраженности	Индекс
		длинная	7
		очень длинная	9
14. (* (+)	Ости или остевидные отростки: наличие	отсутствуют	1
		остевидные отростки	2*
		ости	3
15. (*	Ости или остевидные отростки на конце колоса: длина	очень короткая	1
		короткая	3*
		средняя	5
		длинная	7
		очень длинная	9
16. (*)	Колос: цвет (при созревании)	белый	1*
		окрашенный	2
17. (+)	Верхушечный сегмент оси колоса: опушение с выпуклой стороны	отсутствует или очень слабое	1*
		слабое	3
		среднее	5
		сильное	7
		очень сильное	9
18. (+)	Нижняя колосковая чешуя: ширина плеча (в средней трети колоса)	отсутствует или очень узкая	1
		узкая	3
		средняя	5*
		широкая	7
		очень широкая	9
19. (+)	Нижняя колосковая чешуя: форма плеча (в средней трети колоса)	скошенная	1*
		закругленная	3
		прямая	5
		приподнятая	7
		приподнятая со вторым острым концом	9
20.	Нижняя колосковая чешуя: длина зубца (в средней трети колоса)	очень короткая	1*
		короткая	3
		средняя	5
		длинная	7
		очень длинная	9
21. (+)	Нижняя колосковая чешуя: форма зубца (в средней трети колоса)	прямая	1
		слегка изогнута	3*
		умеренно изогнута	5
		сильно изогнута	7
		со значительным перегибом	9
22. (+)	Нижняя колосковая чешуя: опушение внутренней стороны (в средней трети колоса)	слабое	3*
		среднее	5
		сильное	7
23. (+)	Нижняя цветковая чешуя: форма зубца (в средней трети колоса)	прямая	1
		слегка изогнута	3*
		умеренно изогнута	5
		сильно изогнута	7
		со значительным перегибом	9
24. (*)	Зерновка: окраска	белая	1
		красная	2*
25. (+)	Зерновка: окрашивание фенолом	отсутствует или очень слабое	1
		слабое	3
		среднее	5*
		темное	7

№ UPOV	Признак	Степень выраженности	Индекс
		очень темное	9
26. (*) (+)	Тип развития	озимый	1
		двуручка	2
		яровой	3*

Из приведенного выше описания сорта пшеницы мягкой яровой Самал, составленного на основании данных государственного испытания, следует, что он отличим, однороден и стабилен.

- | | |
|--|---|
| (11) 536 | Образ жизни: яровой |
| (21) 2011/055.4 | Цикл развития: однолетний |
| (22) 07.10.2011 | Год районирования: 2012 |
| (72) Штефан БЕРГЕР (DE) | Дата начала испытания: 2013 |
| (73) Заатцухт Фирлбек ГмбХ унд Ко. КГ (DE) | Дата снятия с испытаний: 2014 |
| (74) Русакова Нина Васильевна; Жукова Галина Алексеевна; Ляджин Владимир Алексеевич | Место проведения испытаний: Енбекшиказахский ГСУ, Талдыкорганский комплексный ГСУ |
| (54) КАРТОФЕЛЬ «БИРГИТ» (BIRGIT) | Годы испытаний: 2013-2014 |
| (57) Характеристика по происхождению: сорт
Метод селекции с указанием исходных (родительских) форм: Exemplar (K 3172) x Laura (K3248) | |

№ п/п	Признаки [учет]	Степень выраженности	Индекс
1.	Световой росток: размер	маленький	3
		средний	5*
		большой	7
2. (*)	Световой росток: форма	сферическая	1
		яйцевидная	2*
		коническая	3
		широкоцилиндрическая	4
		узкоцилиндрическая	5
3. (*)	Световой росток: интенсивность антоциановой окраски основания	отсутствует или очень слабая	1
		слабая	3
		средняя	5
		сильная	7*
		очень сильная	9
4. (*)	Световой росток: доля синевы в антоциановой окраске основания	отсутствует или очень малая	1*
		средняя	2
		высокая	3
5. (*)	Световой росток: опушенность основания	отсутствует или очень слабая	1
		слабая	3
		средняя	5*
		сильная	7
		очень сильная	9
6.	Световой росток: размер верхушки относительно основания	маленький	3*
		средний	5
		большой	7
7.	Световой росток: тип роста верхушки	закрытый	1
		промежуточный	3*
		открытый	5
8.	Световой росток: антоциановая окраска верхушки	отсутствует или очень слабая	1
		слабая	3
		средняя	5*
		сильная	7

№ п/п	Признаки [учет]	Степень выраженности	Индекс
		очень сильная	9
9.	Световой росток: опушенность верхушки	отсутствует или очень слабая	1
		слабая	3*
		средняя	5
		сильная	7
		очень сильная	9
10.(*)	Световой росток: число корневых бугорков	мало	3
		средне	5
		много	7*
11.	Световой росток: длина боковых ростков	короткая	3
		средняя	5*
		длинная	7
12.	Растение: тип облиственности	стеблевой	1
		промежуточный	2*
		листовой	3
13.(*)	Растение: габитус [1]	прямостоячий	3
		полупрямостоячий	5*
		раскидистый	7
14.(*)	Стебель: антоциановая окраска [1]	отсутствует или очень слабая	1
		слабая	3*
		средняя	5
		сильная	7
		очень сильная	9
15.	Лист: контурный размер [1]	маленький	3
		средний	5
		большой	7*
16.	Лист: открытость (силуэт) [1]	закрытый	1
		промежуточный	3
		открытый	5*
17.	Лист: число вторичных листочков [1]	мало	3
		средне	5*
		много	7
18.	Лист: интенсивность зеленой окраски [1]	светлая	3*
		средняя	5
		темная	7
19.	Лист: антоциановая окраска средней жилки верхней стороны [1]	отсутствует или очень слабая	1
		слабая	3*
		средняя	5
		сильная	7
		очень сильная	9
20.	Вторая пара боковых листочков: размер [1]	очень маленький	1
		маленький	3
		средний	5*
		большой	7
		очень большой	9
21.	Вторая пара боковых листочков: ширина по отношению к длине [1]	узкая	3
		средняя	5*
		широкая	7
22.	Верхушечный и боковой листочек: частота срастаемости [1]	отсутствует или очень низкая	1*
		низкая	3
		средняя	5
		высокая	7
		очень высокая	9
23.	Листочек: волнистость края	отсутствует или очень слабая	1

№ п/п	Признаки [учет]	Степень выраженности	Индекс
		слабая	3*
		средняя	5
		сильная	7
	[1]	очень сильная	9
24.	Листочек: глубина жилок [1]	мелкая	3
		средняя	5*
		глубокая	7
25.	Листочек: глянецовость верхней стороны [2]	матовая	3
		средняя	5*
		глянцевая	7
26.	Листочек: глянецовость верхней стороны [1]	отсутствует	1
		имеется	9*
27.	Цветок: антоциановая окраска бутона [1]	отсутствует или очень слабая	1
		слабая	3*
		средняя	5
		сильная	7
		очень сильная	9
28.	Растение: высота [2]	очень низкая	1
		низкая	3
		средняя	5
		высокая	7*
		очень высокая	9
29.(*)	Растение: частота (количество) цветков	отсутствует или очень низкая	1
		низкая	3
		средняя	5
		высокая	7*
		очень высокая	9
30.	Соцветие: размер [2]	маленький	3*
		средний	5
		большой	7
31.	Соцветие: антоциановая окраска цветоножки [2]	отсутствует или очень слабая	1
		слабая	3*
		средняя	5
		сильная	7
		очень сильная	9
32.	Венчикцветка: размер [2]	маленький	3
		средний	5*
		большой	7
33.(*)	Венчик цветка: интенсивность антоциановой окраски внутренней стороны [2]	отсутствует или очень слабая	1
		слабая	3
		средняя	5*
		сильная	7
		очень сильная	9
34.(*)	Венчик цветка: доля синевы в антоциановой окраске внутренней стороны [2]	отсутствует или очень мало	1
		средне	2*
		много	3
35.(*)	Венчик цветка: размер антоциановой окраски внутренней стороны [2]	отсутствует или очень маленький	1
		маленький	3
		средний	5*
		большой	7
		очень большой	9
36.(*)	Растение: время созревания	очень раннее	1
		раннее	3*

№ п/п	Признаки [учет]	Степень выраженности	Индекс
	[3]	среднее	5
		позднее	7
		очень позднее	9
37.(*)	Клубень: форма	округлая	1
		овально-округлая	2
	[4]	овальная	3*
		удлиненно-овальная	4
		удлиненная	5
		сильно-удлиненная	6
38.	Клубень: глубина глазков	очень мелкая	1*
		мелкая	3
	[4]	средняя	5
		глубокая	7
		очень глубокая	9
39.(*)	Клубень: окраскакожуры	светло-бежевая	1
		желтая	2*
		красная	3
		частично красная	4
	[4]	синяя	5
		частично синяя	6
		красновато-коричневая	7
40.(*)	Клубень: окраска основания глазка	белая	1
		желтая	2*
	[4]	красная	3
		синяя	4
		иная (розовая)	5
41.(*)	Клубень: окраска мякоти	белая	1
		кремовая	2
		светло-желтая	3
		желтая	4
		темно-желтая	5*
		красная	6
	[4]	частично-красная	7
		синяя	8
		частично синяя	9
42.	<u>Только для сортов со светло-бежевой и желтой кожурой:</u> Клубень: антоциановая окраска кожуры в реакции на свет	отсутствует или очень слабая	1*
	[4]	слабая	3
		средняя	5
		сильная	7
		очень сильная	9

Из приведенного описания сорта картофеля Биргит (BIRGIT), составленного на основании данных государственного испытания, следует, что он отличим, однороден и стабилен.

- | | |
|---|---|
| (11) 537 | Метод селекции с указанием исходных (родительских) форм: 2.6 720-86 x Leyla |
| (21) 2011/056.4 | Образ жизни: яровой |
| (22) 07.10.2011 | Цикл развития: однолетний |
| (72) Вальтер ВОЛЬФГАНГ (DE) | Год районирования: 2012 |
| (73) НОРИКА Нординг-Картоффельцухт-унд Фермерунгс-ГмбХ Гросс Люзевиц (DE) | Дата начала испытания: 2013 |
| (74) Русакова Нина Васильевна; Жукова Галина Алексеевна; Ляджин Владимир Алексеевич | Дата снятия с испытания: 2014 |
| (54) КАРТОФЕЛЬ «ГАЛА» (GALA) | Место проведения испытаний: Енбекшиказахский ГСУ, Талдыкорганский комплексный ГСУ |
| (57) Характеристика по происхождению: сорт | Годы испытаний: 2013-2014 |

№ п/п	Признаки [учет]	Степень выраженности	Индекс
1.	Световой росток: размер	маленький	3*
		средний	5
		большой	7
2.(*)	Световой росток: форма	сферическая	1
		яйцевидная	2*
		коническая	3
		широкоцилиндрическая	4
		узкоцилиндрическая	5
3.(*)	Световой росток: интенсивность антоциановой окраски основания	отсутствует или очень слабая	1
		слабая	3
		средняя	5
		сильная	7*
		очень сильная	9
4.(*)	Световой росток: доля синевы в антоциановой окраске основания	отсутствует или очень малая	1*
		средняя	2
		высокая	3
5.(*)	Световой росток: опушенность основания	отсутствует или очень слабая	1
		слабая	3
		средняя	5*
		сильная	7
		очень сильная	9
6.	Световой росток: размер верхушки относительно основания	маленький	3
		средний	5*
		большой	7
7.	Световой росток: тип роста верхушки	закрытый	1
		промежуточный	3
		открытый	5*
8.	Световой росток: антоциановая окраска верхушки	отсутствует или очень слабая	1
		слабая	3
		средняя	5*
		сильная	7
		очень сильная	9
9.	Световой росток: опушенность верхушки	отсутствует или очень слабая	1
		слабая	3*
		средняя	5
		сильная	7
		очень сильная	9
10.(*)	Световой росток: число корневых бугорков	мало	3
		средне	5*
		много	7
11.	Световой росток: длина боковых ростков	короткая	3*
		средняя	5
		длинная	7
12.	Растение: тип облиственности	стеблевой	1
		промежуточный	2*
		листовой	3
13.(*)	Растение: габитус [1]	прямостоячий	3
		полупрямостоячий	5*
		раскидистый	7
14.(*)	Стебель: антоциановая окраска	отсутствует или очень слабая	1*
		слабая	3
		средняя	5

№ п/п	Признаки [учет]	Степень выраженности	Индекс
	[1]	сильная	7
		очень сильная	9
15.	Лист: контурный размер [1]	маленький	3
		средний	5
		большой	7*
16.	Лист: открытость (силуэт) [1]	закрытый	1
		промежуточный	3
		открытый	5*
17.	Лист: число вторичных листочков [1]	мало	3*
		средне	5
		много	7
18.	Лист: интенсивность зеленой окраски [1]	светлая	3
		средняя	5*
		темная	7
19.	Лист: антоциановая окраска средней жилки верхней стороны [1]	отсутствует или очень слабая	1*
		слабая	3
		средняя	5
		сильная	7
		очень сильная	9
20.	Вторая пара боковых листочков: размер [1]	очень маленький	1
		маленький	3
		средний	5*
		большой	7
		очень большой	9
21.	Вторая пара боковых листочков: ширина по отношению к длине [1]	узкая	3
		средняя	5*
		широкая	7
22.	Верхушечный и боковой листочек: частота срастаемости [1]	отсутствует или очень низкая	1
		низкая	3*
		средняя	5
		высокая	7
		очень высокая	9
23.	Листочек: волнистость края [1]	отсутствует или очень слабая	1
		слабая	3
		средняя	5*
		сильная	7
		очень сильная	9
24.	Листочек: глубина жилок [1]	мелкая	3
		средняя	5*
		глубокая	7
25.	Листочек: глянецовость верхней стороны [2]	матовая	3
		средняя	5
		глянцевая	7*
26.	Листочек: глянецовость верхней стороны [1]	отсутствует	1
		имеется	9*
27.	Цветок: антоциановая окраска бутона [1]	отсутствует или очень слабая	1*
		слабая	3
		средняя	5
		сильная	7
		очень сильная	9
28.	Растение: высота	очень низкая	1
		низкая	3
		средняя	5*
		высокая	7

№ п/п	Признаки [учет]	Степень выраженности	Индекс
	[2]	очень высокая	9
29.(*)	Растение: частота (количество) цветков	отсутствует или очень низкая	1
		низкая	3
		средняя	5*
		высокая	7
		очень высокая	9
30.	Соцветие: размер [2]	маленький	3
		средний	5*
		большой	7
31.	Соцветие: антоциановая окраска цветоножки [2]	отсутствует или очень слабая	1*
		слабая	3
		средняя	5
		сильная	7
		очень сильная	9
32.	Венчикцветка: размер [2]	маленький	3
		средний	5*
		большой	7
33.(*)	Венчик цветка: интенсивность антоциановой окраски внутренней стороны [2]	отсутствует или очень слабая	1*
		слабая	3
		средняя	5
		сильная	7
		очень сильная	9
34.(*)	Венчик цветка: доля синевы в антоциановой окраске внутренней стороны [2]	отсутствует или очень мало	1
		средне	2
		много	3
35.(*)	Венчик цветка: размер антоциановой окраски внутренней стороны [2]	отсутствует или очень маленький	1
		маленький	3
		средний	5
		большой	7
		очень большой	9
36.(*)	Растение: время созревания [3]	очень раннее	1
		раннее	3*
		среднее	5
		позднее	7
		очень позднее	9
37.(*)	Клубень: форма [4]	округлая	1
		овально-округлая	2*
		овальная	3
		удлиненно-овальная	4
		удлиненная	5
		сильно-удлиненная	6
38.	Клубень: глубина глазков [4]	очень мелкая	1
		мелкая	3*
		средняя	5
		глубокая	7
		очень глубокая	9
39.(*)	Клубень: окраска кожуры [4]	светло-бежевая	1*
		желтая	2
		красная	3
		частично красная	4
		синяя	5
		частично синяя	6
		красновато-коричневая	7
40.(*)	Клубень: окраска основания глазка	белая	1*

№ п/п	Признаки [учет]	Степень выраженности	Индекс
	[4]	желтая	2
		красная	3
		синяя	4
		иная (розовая)	5
41.(*)	Клубень: окраска мякоти	белая	1
		кремовая	2
		светло-желтая	3
		желтая	4
		темно-желтая	5*
		красная	6
		частично-красная	7
		синяя	8
		частично синяя	9
42.	<u>Только для сортов со светло-бежевой и желтой кожурой.</u> Клубень: антоциановая окраска кожуры в реакции на свет	отсутствует или очень слабая	1*
	[4]	слабая	3
		средняя	5
		сильная	7
		очень сильная	9

Из приведенного описания сорта картофеля Гала (GALA), составленного на основании данных государственного испытания, следует, что он отличим, однороден и стабилен.

- | | |
|---|--|
| (11) 538 | Метод селекции с указанием исходных |
| (21) 2011/057.4 | (родительских) форм: Karlena (K 2932) x Karator |
| (22) 07.10.2011 | (K2939) |
| (72) Фогель ДЖОСЕФ (DE) | Образ жизни: яровой |
| (73) НОРИКА Нординг-Картоффельцухт-унд Фермерунгс-ГмбХ Гросс Люзевиц (DE) | Цикл развития: однолетний |
| (74) Русакова Нина Васильевна; Жукова Галина Алексеевна; Ляджин Владимир Алексеевич | Место проведения испытаний: Енбекшикзахский ГСУ, Талдыкорганский комплексный ГСУ |
| (54) КАРТОФЕЛЬ «СОЛИСТ» (SOLIST) | Год районирования: 2012 |
| (57) Характеристика по происхождению: сорт | Годы испытаний: 2013-2014 |

№ п/п	Признаки [учет]	Степень выраженности	Индекс
1.	Световой росток: размер	маленький	3
		средний	5*
		большой	7
2.(*)	Световой росток: форма	сферическая	1
		яйцевидная	2
		коническая	3*
		широкоцилиндрическая	4
		узкоцилиндрическая	5
3.(*)	Световой росток: интенсивность антоциановой окраски основания	отсутствует или очень слабая	1*
		слабая	3
		средняя	5
		сильная	7
		очень сильная	9
4.(*)	Световой росток: доля синевы в антоциановой окраске основания	отсутствует или очень малая	1*
		средняя	2
		высокая	3
5.(*)	Световой росток: опушенность основания	отсутствует или очень слабая	1
		слабая	3
		средняя	5
		сильная	7*

№ п/п	Признаки [учет]	Степень выраженности	Индекс
		очень сильная	9
6.	Световой росток: размер верхушки относительно основания	маленький	3
		средний	5
		большой	7*
7.	Световой росток: тип роста верхушки	закрытый	1
		промежуточный	3
		открытый	5*
8.	Световой росток: антоциановая окраска верхушки	отсутствует или очень слабая	1
		слабая	3*
		средняя	5
		сильная	7
		очень сильная	9
9.	Световой росток: опушенность верхушки	отсутствует или очень слабая	1
		слабая	3
		средняя	5*
		сильная	7
		очень сильная	9
10.(*)	Световой росток: число корневых бугорков	мало	3
		средне	5*
		много	7
11.	Световой росток: длина боковых ростков	короткая	3*
		средняя	5
		длинная	7
12.	Растение: тип облиственности	стеблевой	1
		промежуточный	2*
		лиственной	3
13.(*)	Растение: габитус [1]	прямостоячий	3
		полупрямостоячий	5
		раскидистый	7*
14.(*)	Стебель: антоциановая окраска [1]	отсутствует или очень слабая	1*
		слабая	3
		средняя	5
		сильная	7
		очень сильная	9
15.	Лист: контурный размер [1]	маленький	3
		средний	5*
		большой	7
16.	Лист: открытость (силуэт) [1]	закрытый	1
		промежуточный	3
		открытый	5*
17.	Лист: число вторичных листочков [1]	мало	3
		средне	5*
		много	7
18.	Лист: интенсивность зеленой окраски [1]	светлая	3
		средняя	5*
		темная	7
19.	Лист: антоциановая окраска средней жилки верхней стороны [1]	отсутствует или очень слабая	1*
		слабая	3
		средняя	5
		сильная	7
		очень сильная	9
20.	Вторая пара боковых листочков: размер	очень маленький	1
		маленький	3
		средний	5*

№ п/п	Признаки [учет]	Степень выраженности	Индекс
		большой	7
	[1]	очень большой	9
21.	Вторая пара боковых листочков: ширина по отношению к длине [1]	узкая	3
		средняя	5*
		широкая	7
22.	Верхушечный и боковой листочек: частота срастваемости [1]	отсутствует или очень низкая	1
		низкая	3*
		средняя	5
		высокая	7
		очень высокая	9
23.	Листочек: волнистость края [1]	отсутствует или очень слабая	1
		слабая	3
		средняя	5*
		сильная	7
		очень сильная	9
24.	Листочек: глубина жилок [1]	мелкая	3
		средняя	5*
		глубокая	7
25.	Листочек: глянецовость верхней сто- роны [2]	матовая	3
		средняя	5
		глянцевая	7*
26.	Листочек: глянецовость верхней сто- роны [1]	отсутствует	1
		имеется	9*
27.	Цветок: антоциановая окраска бутон- на [1]	отсутствует или очень слабая	1
		слабая	3*
		средняя	5
		сильная	7
		очень сильная	9
28.	Растение: высота [2]	очень низкая	1
		низкая	3*
		средняя	5
		высокая	7
		очень высокая	9
29.(*)	Растение: частота (количество) цветков	отсутствует или очень низкая	1
		низкая	3*
		средняя	5
		высокая	7
		очень высокая	9
30.	Соцветие: размер [2]	маленький	3*
		средний	5
		большой	7
31.	Соцветие: антоциановая окраска цветоножки [2]	отсутствует или очень слабая	1*
		слабая	3
		средняя	5
		сильная	7
		очень сильная	9
32.	Венчикцветка: размер [2]	маленький	3*
		средний	5
		большой	7
33.(*)	Венчик цветка: интенсивность ан- тоциановой окраски внутренней стороны [2]	отсутствует или очень слабая	1*
		слабая	3
		средняя	5
		сильная	7
		очень сильная	9

№ п/п	Признаки [учет]	Степень выраженности	Индекс
34.(*)	Венчик цветка: доля синевы в антоциановой окраске внутренней стороны [2]	отсутствует или очень мало	1
		средне	2
		много	3
35.(*)	Венчик цветка: размер антоциановой окраски внутренней стороны [2]	отсутствует или очень маленький	1
		маленький	3
		средний	5
		большой	7
		очень большой	9
36.(*)	Растение: время созревания [3]	очень раннее	1*
		раннее	3
		среднее	5
		позднее	7
		очень позднее	9
37.(*)	Клубень: форма [4]	округлая	1
		овально-округлая	2*
		овальная	3
		удлиненно-овальная	4
		удлиненная	5
		сильно-удлиненная	6
38.	Клубень: глубина глазков [4]	очень мелкая	1
		мелкая	3*
		средняя	5
		глубокая	7
		очень глубокая	9
39.(*)	Клубень: окраска кожуры [4]	светло-бежевая	1*
		желтая	2
		красная	3
		частично красная	4
		синяя	5
		частично синяя	6
		красновато-коричневая	7
40.(*)	Клубень: окраска основания глазка [4]	белая	1*
		желтая	2
		красная	3
		синяя	4
		иная (розовая)	5
41.(*)	Клубень: окраска мякоти [4]	белая	1
		кремовая	2
		светло-желтая	3*
		желтая	4
		темно-желтая	5
		красная	6
		частично-красная	7
		синяя	8
		частично синяя	9
42.	<u>Только для сортов со светло-бежевой и желтой кожурой:</u> Клубень: антоциановая окраска кожуры в реакции на свет [4]	отсутствует или очень слабая	1
		слабая	3*
		средняя	5
		сильная	7
		очень сильная	9

Из приведенного описания сорта картофеля Солист (SOLIST), составленного на основании данных государственного испытания, следует, что он отличим, однороден и стабилен

(11) 539	Метод селекции с указанием исходных
(21) 2012/036.4	(родительских) форм: Marabel x 1.307 120-93
(22) 18.09.2012	Образ жизни: яровой
(72) Вальтер Вольфганг (DE)	Цикл развития: однолетний
(73) НОРИКА Нординг-Картоффельцухт-унд Фермерунгс-ГмбХ Гросс Люзевитц (DE)	Место проведения испытаний: Енбекшиказахский ГСУ, Талдыкорганский комплексный ГСУ
(74) Русакова Нина Васильевна; Жукова Галина Алексеевна; Ляджин Владимир Алексеевич	Дата начала испытания: 2012 Дата снятия с испытания: 2014
(54) КАРТОФЕЛЬ «СОРАЯ» (SORAYA)	Год районирования: 2012
(57) Характеристика по происхождению: сорт	Годы испытаний: 2013-2014

№ п/п	Признаки [учет]	Степень выраженности	Индекс
1.	Световой росток: размер	маленький	3
		средний	5*
		большой	7
2.(*)	Световой росток: форма	сферическая	1
		яйцевидная	2*
		коническая	3
		широкоцилиндрическая	4
		узкоцилиндрическая	5
3.(*)	Световой росток: интенсивность антоциановой окраски основания	отсутствует или очень слабая	1*
		слабая	3
		средняя	5
		сильная	7
		очень сильная	9
4.(*)	Световой росток: доля синевы в антоциановой окраске основания	отсутствует или очень малая	1*
		средняя	2
		высокая	3
5.(*)	Световой росток: опушенность основания	отсутствует или очень слабая	1
		слабая	3
		средняя	5
		сильная	7*
		очень сильная	9
6.	Световой росток: размер верхушки относительно основания	маленький	3*
		средний	5
		большой	7
7.	Световой росток: тип роста верхушки	закрытый	1
		промежуточный	3*
		открытый	5
8.	Световой росток: антоциановая окраска верхушки	отсутствует или очень слабая	1
		слабая	3
		средняя	5*
		сильная	7
		очень сильная	9
9.	Световой росток: опушенность верхушки	отсутствует или очень слабая	1
		слабая	3
		средняя	5*
		сильная	7
		очень сильная	9
10.(*)	Световой росток: число корневых бугорков	мало	3
		средне	5*
		много	7
11.	Световой росток: длина боковых рост-	короткая	3*

№ п/п	Признаки [учет]	Степень выраженности	Индекс
	ков	средняя	5
		длинная	7
12.	Растение: тип облиственности	стеблевой	1
		промежуточный	2*
		листовой	3
13.(*)	Растение: габитус	прямостоячий	3
	[1]	полупрямостоячий	5*
		раскидистый	7
14.(*)	Стебель: антоциановая окраска	отсутствует или очень слабая	1
		слабая	3*
		средняя	5
		сильная	7
	[1]	очень сильная	9
15.	Лист: контурный размер	маленький	3
	[1]	средний	5*
		большой	7
16.	Лист: открытость (силуэт)	закрытый	1
	[1]	промежуточный	3
		открытый	5*
17.	Лист: число вторичных листочков	мало	3
	[1]	средне	5
		много	7*
18.	Лист: интенсивность зеленой окраски	светлая	3
	[1]	средняя	5*
		темная	7
19.	Лист: антоциановая окраска средней жилки верхней стороны	отсутствует или очень слабая	1*
		слабая	3
		средняя	5
		сильная	7
	[1]	очень сильная	9
20.	Вторая пара боковых листочков: размер	очень маленький	1
		маленький	3
		средний	5*
		большой	7
	[1]	очень большой	9
21.	Вторая пара боковых листочков: ширина по отношению к длине	узкая	3
		средняя	5*
	[1]	широкая	7
22.	Верхушечный и боковой листочек: частота срастаемости	отсутствует или очень низкая	1*
		низкая	3
		средняя	5
		высокая	7
	[1]	очень высокая	9
23.	Листочек: волнистость края	отсутствует или очень слабая	1
		слабая	3
		средняя	5*
		сильная	7
	[1]	очень сильная	9
24.	Листочек: глубина жилок	мелкая	3
	[1]	средняя	5*
		глубокая	7
25.	Листочек: глянецовость верхней стороны	матовая	3
	[2]	средняя	5*
		глянцевая	7

№ п/п	Признаки [учет]	Степень выраженности	Индекс
26.	Листочек: глянецовость верхней стороны [1]	отсутствует	1
		имеется	9*
27.	Цветок: антоциановая окраска бутона [1]	отсутствует или очень слабая	1*
		слабая	3
		средняя	5
		сильная	7
		очень сильная	9
28.	Растение: высота [2]	очень низкая	1
		низкая	3
		средняя	5*
		высокая	7
		очень высокая	9
29.(*)	Растение: частота (количество) цветков	отсутствует или очень низкая	1
		низкая	3*
		средняя	5
		высокая	7
		очень высокая	9
30.	Соцветие: размер [2]	маленький	3
		средний	5*
		большой	7
31.	Соцветие: антоциановая окраска цветоножки [2]	отсутствует или очень слабая	1*
		слабая	3
		средняя	5
		сильная	7
		очень сильная	9
32.	Венчикцветка: размер [2]	маленький	3*
		средний	5
		большой	7
33.(*)	Венчик цветка: интенсивность антоциановой окраски внутренней стороны [2]	отсутствует или очень слабая	1*
		слабая	3
		средняя	5
		сильная	7
		очень сильная	9
34.(*)	Венчик цветка: доля синевы в антоциановой окраске внутренней стороны [2]	отсутствует или очень мало	1
		средне	2
		много	3
35.(*)	Венчик цветка: размер антоциановой окраски внутренней стороны [2]	отсутствует или очень маленький	1
		маленький	3
		средний	5
		большой	7
		очень большой	9
36.(*)	Растение: время созревания [3]	очень раннее	1
		раннее	3*
		среднее	5
		позднее	7
		очень позднее	9
37.(*)	Клубень: форма [4]	округлая	1
		овально-округлая	2
		овальная	3*
		удлиненно-овальная	4
		удлиненная	5
		сильно-удлиненная	6
38.	Клубень: глубина глазков	очень мелкая	1
		мелкая	3*

№ п/п	Признаки [учет]	Степень выраженности	Индекс
	[4]	средняя	5
		глубокая	7
		очень глубокая	9
39.(*)	Клубень: окраска кожуры	светло-бежевая	1*
		желтая	2
		красная	3
		частично красная	4
		синяя	5
		частично синяя	6
	[4]	красновато-коричневая	7
40.(*)	Клубень: окраска основания глазка	белая	1*
		желтая	2
		красная	3
	[4]	синяя	4
		иная (розовая)	5
41.(*)	Клубень: окраска мякоти	белая	1
		кремовая	2
		светло-желтая	3
		желтая	4*
		темно-желтая	5
		красная	6
		частично-красная	7
	[4]	синяя	8
		частично синяя	9
42.	<u>Только для сортов со светло-бежевой и желтой кожурой:</u> Клубень: антоциановая окраска кожуры в реакции на свет	отсутствует или очень слабая	1
	[4]	слабая	3*
		средняя	5
		сильная	7
		очень сильная	9

Из приведенного описания описания сорта картофеля Сорая (SORAYA), составленного на основании данных государственного испытания, следует, что он отличим, однороден и стабилен.

Извещения

PC4Y/PC4A/QB1A/QB4A Зарегистрированные договоры об уступке права на охранные документы и права на использование объектов промышленной собственности

1. Сублицензионный договор о предоставлении неисключительной сублицензии на использование патента РК № 12893 на изобретение
- «Способ дезактивации поверхности и удаления осадка, преимущественно из нефтяных труб»

Регистрационный номер СУБЛИЦЕНЗИАР	01-2014243/11-21 от 15.07.2014 АО «Парк ядерных технологий» (KZ) Республика Казахстан, 071100, ВКО, город Курчатов, улица Курчатова, дом 18/1
СУБЛИЦЕНЗИАТ	ТОО «UTS IIs» (KZ) Республика Казахстан, город Алматы, проспект Абылай хана, 34

2. Лицензионный договор о предоставлении неисключительной лицензии на использование изобретения
- «Тормозная колодка железнодорожного транспортного средства» по патенту РК №23052 (заявка №2008/2018.1 от 30.06.2008г.)

Регистрационный номер ЛИЦЕНЗИАР	01-2014551/11-22 от 27.01.2015 ОАО «Завод фрикционных и термостойких материалов» (RU) 150003 г. Ярославль, ГСП, ул. Советская, 79
ЛИЦЕНЗИАТ	ТОО «ТРИБО» (KZ) Республика Казахстан, Северо-Казахстанская область, 150004, г. Петропавловск, ул. Ауэзова, 264

3. Лицензионный договор о предоставлении исключительной лицензии на использование изобретения
- «Бензолсульфонамидные производные пиримидина или их соли, фармацевтическая композиция для
лечения заболеваний, связанных с активностью эндотелина» по патенту РК № 5982

Регистрационный номер ЛИЦЕНЗИАР	01-2014365/12-23 от 30.09.2014 F. Hoffmann-La Roche AG (CH) (Ф. Хоффманн-Ля Рош АГ Швейцария) Grenzacherstrasse 124. CH-4070 Basel. Switzerland
ЛИЦЕНЗИАТ	Actelion Pharmaceuticals Ltd. (CH) (Актелион Фармасьютикалз Лтд.) Gewerbstrasse 16, CH-4123 Allschwil, Switzerland

4. Договор уступки права на получение охранного документа права на изобретение
- «Производные урацила или тимина для лечения гепатита С» по патенту РК № 26701

Регистрационный номер ВЛАДЕЛЕЦ	01-2014368/14-23 от 30.09.2014 Abbott Laboratories (US) (Эбботт Лабораториз) 100 Abbott Park Road, Abbott Park, Illinois 60064, USA
ПРАВОПРЕЕМНИК	AbbVie Bahamas Ltd.(CU) (ЭббВи Багамас Лтд.) Sassoon House Shirley Street & Victoria Avenue New Providence Nassau, The Bahamas, Cuba

5. Лицензионный договор о предоставлении неисключительной лицензии на использование изобретения - **«Способ получения органо-минерального удобрения»** по патенту РК № 19701 (заявка №2006/1150.1 от 19.10.2006 г.)

Регистрационный номер ЛИЦЕНЗИАР	01-2014409/11-21 от 09.10.2014 АО «Институт химических наук им. А.Б. Бектурова» (KZ) Республика Казахстан, 050010, г. Алматы, ул. Ш. Уалиханова, 106
ЛИЦЕНЗИАТ	Крестьянским хозяйством «Қайынды» (KZ) Республика Казахстан, 480004, Жамбылская обл., Турар Рыскуловский район, с. Кайынды, ул. М. Маметовой, 4

6. Дополнительное соглашение о предоставлении исключительной лицензии на использование изобретения - **«Днище устьевой шахты и способ его монтажа»** по инновационному патенту РК № 26094 (заявка №2011/1330.1 от 26.12.2011г.)

Регистрационный номер ЛИЦЕНЗИАР	01-2014451/20-21 от 18.11.2014 Курманбаевым Газизом Супгалиевичом (KZ) Республика Казахстан, Мангистауская область, 130000, г. Актау, 11 микрорайон, 60 дом, 27 квартира
ЛИЦЕНЗИАТ	ТОО "Caspian Energy System" (KZ) Республика Казахстан, Мангистауская область, 130000, г. Актау, 11 микрорайон, 31дом, 28 квартира

7. Договор уступки исключительных прав на инновационный патент РК №28169 (заявка №2013/1245.1 от 20.09.2013г.) на изобретение - **«УНИВЕРСАЛЬНЫЙ ФИЛЬТРУЮЩИЙ ЭЛЕМЕНТ»**

Регистрационный номер ВЛАДЕЛЕЦ	01-2014402/14-21 от 09.10.2014 Учреждение "Стоматологический колледж профессора Рузиддинова"(KZ) Республика Казахстан, 050012, город Алматы, ул. Толе би 101
ПРАВОПРЕЕМНИК	Рузуддинов Саурбек (KZ) Республика Казахстан, 050012, город Алматы, ул. Карасай батыра, дом 90/92, кв. 79

8. Лицензионный договор о предоставлении неисключительной лицензии на использование инновационного патента - **«Применение голографической наклейки в качестве идентификатора для распознавания номерных знаков транспортных средств»** по инновационному патенту РК №26245 (заявка №2012/0865.1 от 25.07.2012г.)

Регистрационный номер ЛИЦЕНЗИАР	01-2014448/11-21 от 19.11.2014 ТОО "Аусконт"(KZ) 010000, г. Астана, район Сарыарка мкр. Самал, д. 5, ВН-1
ЛИЦЕНЗИАТ	АО "УПРАВЛЕНИЕ ПО ОБСЛУЖИВАНИЮ ДИПЛОМАТИЧЕСКОГО КОРПУСА АСТАНА" (KZ) 010000, г. Астана, (район Сарыарка, ул. А.Молдагуловой, д.32/1

9. Договор уступки исключительных прав на изобретение - **«Двухкомпонентная сырьевая смесь для получения портландцементного клинкера»** по патенту РК №28501 (заявка №2012/2004.1 от 30.03.2012г.)

Регистрационный номер ВЛАДЕЛЕЦ	01-2014499/14-23 от 03.12.2014 Full Global Technology L.P. (GB) (Фулл Глобал Текнолоджи Л.П.) Suite 1, 78 Montgomery Street, Edinburgh EH7 5JA, Scotland, United Kingdom
ПРАВОПРЕЕМНИК	Chevrom L.P.(GB) (Шевром Л.П.) 18/2 Royston Mains Street, Edinburgh, EH5 1LB, United Kingdom

10. Лицензионный договор о предоставлении неисключительной лицензии на использование изобретения
- **«Тормозная колодка железнодорожного транспортного средства»** по патенту РК №23051 (заявка №2008/2017.1 от 30.06.2008г.)

Регистрационный номер ЛИЦЕНЗИАР	01-2014551/11-22 от 27.01.2015 ОАО «Завод фрикционных и термостойких материалов» (RU) 150003 г. Ярославль, ГСП, ул. Советская, 79
ЛИЦЕНЗИАТ	ТОО «ТРИБО» (KZ) Республика Казахстан, Северо-Казахстанская область, 150004, г. Петропавловск, ул. Ауэзова, 264

1. Лицензионный договор о предоставлении неисключительной лицензии на использование полезной модели
- **«КОНСТРУКЦИОННАЯ ПАНЕЛЬ (ВАРИАНТЫ)»** по патенту РК № 835 (заявка № 2011/126.2 от 13.07.2010г.)

Регистрационный номер ЛИЦЕНЗИАР	02-2014552/11-22 от 20.01.2015 Висноватый Анатолий Исаакович (UA) г. Николаев ул. Южная, д. 50, кв. 34, Украина, 54042
ЛИЦЕНЗИАТ	ИП Таркин Сергей Семенович (KZ) Республики Казахстан, 010000, г. Астана, р-н Сарыарка, ул.Желтоксан, 6, кв. 27

2. Договор уступки исключительных прав на полезную модель
- **«Холоднокатанный профиль для коллекторов электрических машин»** по патенту РК № 401

Регистрационный номер ВЛАДЕЛЕЦ	02-2014287/14-23 от 08.09.2014 LUCKY PEAK INTERNATIONAL LIMITED (CN) (ЛАКИ ПИК ИНТЕРНЕШНЛ ЛИМИТЕД) (Suite 1001-2, Albion Plaza, 2-6 Granville Road, Tsim Sha Tsui, Kowloon, Hong Kong),
ПРАВОПРЕЕМНИК	Михайлов Дмитрий Андреевич (RU) Российская Федерация, город Москва, ул. Трофимова, дом 22, корпус 1, кв.2; Метельский Андрей Александрович (RU) Российская Федерация, г. Москва, ул. Николямская, дом 34, корпус 2, кв. 33; Златогорский Владимир Михайлович (RU) (Российская Федерация город Москва, ул. Библиотечная, д. 17, кв. 92; Снежкин Глеб Евгеньевич (RU) Российская Федерация, г. Москва, М. Купавенский пр-д, дом 3 кв. 160; Сорокин Сергей Викторович (RU) Российская Федерация, г. Москва, ул. Полярная, д. 54, корпус 1, кв. 120;

Клименко Михаил Валерьевич (RU)
Российская Федерация, г. Москва,
ул. Соколово-Мещерская, дом 29, кв. 62

3. Лицензионный договор о предоставлении неисключительной лицензии на использование полезной модели

- «Сборочный кондуктор - устройство для изготовления конструкционной панели с армированным сердечником» по патенту РК №840 (заявка №2011/125.2 от 13.07.2010г.)

Регистрационный номер ЛИЦЕНЗИАР	02-2014552/11-22 от 20.01.2015 Висноватый Анатолий Исаакович (UA) г. Николаев ул. Южная, д. 50, кв. 34, Украина, 54042
ЛИЦЕНЗИАТ	ИП Таркин Сергей Семенович (KZ) Республики Казахстан, 010000, г.Астана, р-н Сарыарка, ул.Желтоксан, 6, кв. 27

1. Лицензионный договор о предоставлении неисключительной лицензии на использование селекционного достижения

- «Пшеница мягкая яровая «Ертіс 97» по патенту РК №344 (заявка №2009/067.4 от 20.04.2009г.)

Регистрационный номер ЛИЦЕНЗИАР	06-2014484/11-21 от 11.12.2014 ТОО «Павлодарский научно-исследовательский институт сельского хозяйства» (KZ) Республика Казахстан, 140909, Павлодарская обл., Павлодарский район, с.Красноармейка, ул. 60 лет Октября
ЛИЦЕНЗИАТ	ТОО «Абая» (KZ) Республика Казахстан, Павлодарская обл., Иртышский район, с.Голубовка

2. Лицензионный договор о предоставлении неисключительной лицензии на использование селекционного достижения

- «Пшеница мягкая яровая «Ертіс 7» по патенту РК №296 (заявка №2008/120.4 от 10.11.2008г.)

Регистрационный номер ЛИЦЕНЗИАР	06-2014484/11-21 от 11.12.2014 ТОО «Павлодарский научно-исследовательский институт сельского хозяйства» (KZ) Республика Казахстан, 140909, Павлодарская область, Павлодарский район, с.Красноармейка, ул. 60 лет Октября
ЛИЦЕНЗИАТ	ТОО «Абая» (KZ) Республика Казахстан, Павлодарская обл., Иртышский район, с. Голубовка

3. Лицензионный договор о предоставлении неисключительной лицензии на использование селекционного достижения

- «Пшеница мягкая яровая «Секе» по патенту РК №259 (заявка №2008/121.4 от 10.11.2008г.)

Регистрационный номер ЛИЦЕНЗИАР	06-2014484/11-21 от 11.12.2014 ТОО «Павлодарский научно-исследовательский институт сельского хозяйства» (KZ) Республика Казахстан, 140909, Павлодарская обл., Павлодарский район, с.Красноармейка, ул. 60 лет Октября
ЛИЦЕНЗИАТ	ТОО «Абая» (KZ) Республика Казахстан, Павлодарская обл., Иртышский район, с.Голубовка

4. Лицензионный договор о предоставлении неисключительной лицензии на использование селекционного достижения

- «Пшеница мягкая яровая «Секе» по патенту РК №259 (заявка №2008/121.4 от 10.11.2008г.)

Регистрационный номер
ЛИЦЕНЗИАР

06-2014487/11-21 от 11.12.2014
 ТОО «Павлодарский научно-исследовательский институт сельского хозяйства» (KZ)
 Республика Казахстан, 140909, Павлодарская обл., Павлодарский район, с.Красноармейка,
 ул. 60 лет Октября
 ТОО «Победа» (KZ)
 Республика Казахстан, Павлодарская обл., Щербактинский район, с.Орловка

ЛИЦЕНЗИАТ

ND2A Продление срока действия инновационных патентов на изобретения

Год продления	№ заявки	№ охранного документа	Год продления	№ заявки	№ охранного документа
5	2010/1492.1	24867	4	2012/0283.1	26166
4	2012/0286.1	26191	5	2011/1354.1	26300
4	2012/0285.1	26168	5	2011/0307.1	25144
4	2012/0284.1	26167			

ND4K Продление срока действия патентов на полезные модели

Год продления	№ заявки	№ охранного документа
6	2009/114.2	632
7	2009/026.2	572
6	2009/100.2	630

PD4A Изменения в наименованиях патентообладателей

№ охранного документа	Номер заявки	Измененный патентообладатель
1730	2012051.3	(73) Интерконтинентал Грейт Брэндс ЛЛС (US) Intercontinental Great Brands LLC (US)
998	2011/136.2	(73) Закрытое акционерное общество «Пермская компания нефтяного машиностроения - Краснокамск» (RU)
27107	2010/1592.1	(73) NOVASEP PROUCEC (FR) NOVASEP PROCESS (FR)

NB Выдача дубликата охранного документа

Номер патента	Номер заявки	Патентообладатель, которому выдан дубликат
Патент на изобретение № 25714	2010/0241.1	(73) Буктуков Николай Садвакасович

Подлинник патента на изобретение № 25714 считается утратившим юридическую силу.

NF4A Восстановление действия патентов на изобретения

Номер охранного документа	Дата восстановления	Номер охранного документа	Дата восстановления
26663	15.04.2015	26664	15.04.2015

Указатели

FG2A Нумерационный указатель заявок на изобретения (инновационные патенты)

Номер заявки	Номер инновац. патента	Номер заявки	Номер инновац. патента	Номер заявки	Номер инновац. патента
2013/1279.1	29765	2014/0303.1	29703	2014/0554.1	29685
2013/1310.1	29763	2014/0309.1	29747	2014/0584.1	29746
2013/1707.1	29743	2014/0347.1	29723	2014/0587.1	29766
2013/1708.1	29744	2014/0352.1	29741	2014/0589.1	29731
2013/1709.1	29745	2014/0371.1	29739	2014/0615.1	29730
2013/1781.1	29697	2014/0377.1	29689	2014/0617.1	29686
2013/1788.1	29738	2014/0399.1	29684	2014/0641.1	29720
2013/1808.1	29704	2014/0400.1	29695	2014/0644.1	29759
2013/1873.1	29754	2014/0408.1	29700	2014/0650.1	29757
2013/1910.1	29729	2014/0410.1	29721	2014/0657.1	29755
2013/1920.1	29768	2014/0422.1	29735	2014/0661.1	29705
2013/1956.1	29767	2014/0434.1	29711	2014/0664.1	29722
2013/1981.1	29724	2014/0435.1	29707	2014/0668.1	29715
2013/2104.1	29734	2014/0438.1	29718	2014/0669.1	29708
2014/0059.1	29761	2014/0439.1	29713	2014/0670.1	29717
2014/0062.1	29762	2014/0440.1	29712	2014/0671.1	29751
2014/0072.1	29702	2014/0442.1	29716	2014/0672.1	29748
2014/0145.1	29726	2014/0454.1	29719	2014/0673.1	29714
2014/0165.1	29698	2014/0465.1	29728	2014/0709.1	29753
2014/0187.1	29696	2014/0469.1	29725	2014/0724.1	29749
2014/0188.1	29733	2014/0476.1	29742	2014/0729.1	29764
2014/0192.1	29701	2014/0481.1	29687	2014/0732.1	29727
2014/0198.1	29691	2014/0482.1	29688	2014/0741.1	29699
2014/0199.1	29692	2014/0485.1	29752	2014/0760.1	29756
2014/0200.1	29693	2014/0487.1	29769	2014/0801.1	29709
2014/0201.1	29694	2014/0493.1	29760	2014/0802.1	29736
2014/0210.1	29750	2014/0512.1	29732	2014/0804.1	29737
2014/0217.1	29740	2014/0533.1	29758	2014/0840.1	29710
2014/0251.1	29706	2014/0543.1	29690		

FG4A Нумерационный указатель заявок на изобретения (патенты)

Номер заявки	Номер патента	Номер заявки	Номер патента	Номер заявки	Номер патента
2011/0108.1	25328	2013/0818.1	29778	2013/1663.1	29773
2011/0307.1	25144	2013/0917.1	29792	2013/1670.1	29785
2011/0424.1	25594	2013/0976.1	28083	2013/1673.1	29794
2011/1546.1	29783	2013/0999.1	28302	2013/1675.1	29788
2012/0809.1	27744	2013/1040.1	28312	2013/1955.1	29793
2012/1051.1	27039	2013/1185.1	28543	2013/1993.1	29796
2012/1079.1	27063	2013/1313.1	29777	2014/0098.1	29791
2012/1646.1	29782	2013/1517.1	29795	2014/0205.1	29787
2012/1652.1	29774	2013/1544.1	29784	2014/0328.1	29779
2012/1674.1	29789	2013/1556.1	29786	2014/0409.1	29770
2013/0231.1	27894	2013/1583.1	29780	2014/0578.1	29776
2013/0232.1	27966	2013/1611.1	29772	2014/1541.1	29781
2013/0410.1	28157	2013/1614.1	29775	2014/2001.1	29771
2013/0421.1	28150	2013/1661.1	29790		

FG4K Нумерационный указатель заявок на полезные модели (патенты)

Номер заявки	Номер патента	Номер заявки	Номер патента	Номер заявки	Номер патента
2013/200.2	1255	2014/0025.2	1251	2014/0058.2	1254
2014/0001.2	1256	2014/0035.2	1250	2014/0061.2	1248
2014/0015.2	1252	2014/0038.2	1245	2014/0097.2	1249
2014/0024.2	1247	2014/0049.2	1246	2014/0120.2	1253

**FG2A Нумерационный указатель инновационных патентов
на изобретения**

Номер инновац. патента	МПК	Номер инновац. патента	МПК	Номер инновац. патента	МПК
29684	A01C 1/00	29708	A61K 31/00	29720	A61H 39/02
29685	A01C 7/00	29708	A61K 35/20	29721	B01D 3/10
29686	A01C 7/00	29708	A61K 39/085	29721	G21F 9/08
29687	A01H 1/00	29708	A61P 37/00	29722	B01D 39/16
29688	A01H 1/00	29709	A61K 31/445	29723	B01D 53/04
29689	A01H 4/00	29709	A61K 47/40	29724	B01F 7/00
29690	A01K 61/00	29709	A61P 31/04	29725	B03C 1/00
29691	A01N 3/00	29709	C07D 211/14	29726	B03C 1/023
29692	A01N 3/00	29709	C07D 211/18	29727	B03D 1/02
29693	A01N 1/00	29709	C07D 211/22	29727	C22B 11/00
29693	A01N 3/00	29709	C07D 211/26	29728	B23K 9/10
29694	A01N 3/00	29710	A61K 31/495	29728	B23K 9/095
29695	A01N 43/00	29710	A61K 31/4995	29729	B65B 11/00
29695	A01B 79/00	29710	A61K 47/40	29730	B65D 88/74
29696	A01N 47/00	29710	A61P 37/02	29730	B61D 5/00
29696	A01N 61/00	29710	C07D 471/08	29730	F03D 3/00
29697	A01N 63/00	29711	A61K 39/10	29731	C02F 1/62
29697	A01P 7/04	29711	G01N 33/531	29731	C02F 101/20
29697	C12N 1/20	29712	A61K 39/15	29732	C02F 9/14
29697	C12R 1/07	29712	A61K 39/17	29732	C12R 1/39
29698	A01N 63/00	29712	A61K 39/295	29732	C99Z 99/00
29698	A01C 1/00	29712	A61P 31/12	29732	C02F 3/34
29699	A23L 1/18	29713	A61K 39/35	29733	C04B 22/04
29700	A23L 1/31	29713	A61P 33/00	29733	C04B 28/04
29700	A23L 1/314	29714	A61K 39/35	29734	C04B 28/00
29700	A23L 1/317	29714	A61B 10/00	29735	C05B 13/06
29701	A23L 1/317	29715	A61K 39/005	29735	C05D 1/00
29702	A42C 3/00	29715	A61B 10/00	29736	C05B 17/02
29702	A42C 1/00	29716	A61K 39/116	29737	C05B 17/02
29703	A61B 17/00	29716	A61P 31/10	29738	C05F 3/00
29703	A61B 17/11	29716	C12N 1/20	29738	C25B 1/26
29704	A61B 17/56	29717	A61K 39/135	29739	C05F 11/00
29704	A61B 17/3205	29717	C12N 7/00	29739	C05G 1/00
29705	A61G 7/00	29718	A61K 39/145	29740	C07C 33/00
29705	A61G 7/10	29718	A61K 39/12	29741	C08G 77/14
29705	A61G 7/14	29718	A61P 31/12	29741	H01M 6/18
29706	A61K 9/20	29718	C12N 7/00	29742	C08G 83/00
29706	A61K 31/00	29718	C12R 1/92	29743	C08H 5/02
29706	A61K 36/28	29719	A61K 39/145	29744	C08H 5/02
29706	A61K 36/882	29719	A61P 31/12	29745	C08H 5/02
29706	A61P 11/10	29719	C12R 1/92	29746	C12N 1/06
29707	A61K 31/00	29720	A61B 5/04	29746	C12N 1/20
29707	A61K 35/20	29720	A61N 1/32	29747	C12N 1/16
29707	A61K 39/085	29720	A61N 2/02	29748	C12N 1/20
29707	A61P 37/00	29720	A61N 5/067	29749	C12N 1/20

Номер инновац. патента	МПК	Номер инновац. патента	МПК	Номер инновац. патента	МПК
29749	A61K 39/102	29754	C22B 3/04	29761	F23D 1/00
29750	C12N 7/00	29755	C22B 15/00	29761	F23D 1/02
29750	A61K 39/205	29755	C22B 3/14	29762	F23K 1/00
29751	C12N 15/10	29756	C22B 34/32	29762	F23K 1/02
29752	C21C 5/28	29756	C22B 3/24	29763	F24J 2/00
29753	C22B 7/00	29757	E21B 1/30	29763	F03G 6/00
29753	C22B 11/00	29757	E21B 47/06	29764	G01N 1/22
29753	C22B 3/04	29757	E21B 47/00	29765	C05B 15/00
29753	C22B 3/08	29758	E21C 37/16	29766	G06F 3/02
29754	C22B 11/00	29759	F03D 5/00	29767	H04M 1/21
29754	C22B 11/08	29759	F03D 7/00	29768	H04N 5/00
29754	C22B 3/20	29760	F03D 5/02	29769	H02H 7/10

FG4A Нумерационный указатель патентов на изобретения

Номер патента	МПК	Номер патента	МПК	Номер патента	МПК
25144	F42D 1/00	28543	A61K 31/00	29784	C10G 19/00
25144	F42D 3/04	28543	A61K 35/20	29785	C10G 27/10
25328	E21B 7/28	28543	A61K 39/085	29786	C10G 67/16
25328	E21C 25/58	28543	A61P 37/00	29786	C10G 69/14
25594	G06Q 20/32	29770	A61L 9/015	29786	C10G 45/16
27039	C04B 35/057	29770	C01B 13/11	29786	C10G 47/26
27039	C04B 35/01	29771	A62C 3/06	29786	C10G 49/12
27063	E02F 3/18	29772	A62C 4/00	29786	C10G 65/14
27744	C10G 15/10	29772	F23D 14/82	29787	C22B 30/02
27744	C10G 15/08	29773	B01D 15/18	29788	C22C 33/04
27894	C01F 3/00	29773	C07C 7/00	29788	C22C 38/40
27894	C22B 3/08	29773	B01J 20/00	29788	C22B 1/16
27966	G21C 3/02	29774	B01D 17/05	29789	C22F 1/18
27966	G21C 21/10	29775	B01D 53/14	29789	B21D 1/00
27966	G21C 21/04	29775	B01D 61/00	29789	B21D 3/12
28083	G01N 33/569	29776	B03B 7/00	29789	B21D 3/00
28083	A61K 39/395	29777	B64C 29/02	29790	E04B 5/48
28150	F26B 3/12	29777	B64C 29/04	29790	E04D 13/14
28157	G21G 4/08	29778	C01F 5/00	29791	F03D 1/02
28302	A61K 9/06	29779	C01F 5/30	29792	F03B 13/00
28302	A61K 31/192	29780	C01G 37/00	29793	F24J 2/10
28302	A61K 47/44	29780	C01G 37/033	29794	F28D 15/00
28302	A61P 19/02	29780	C09C 1/34	29794	C01B 3/38
28312	A61L 2/18	29781	C01G 37/00	29794	C01B 3/48
28312	A61L 9/00	29782	C07F 5/02	29795	G01N 30/88
28312	A61L 101/32	29782	A61K 31/69	29795	G01N 33/24
28312	A61L 101/56	29783	C10G 3/00	29795	G01N 33/28
28312	A61L 2/00	29783	C10G 45/00	29796	H02N 2/18

FG4K Нумерационный указатель патентов на полезные модели

Номер патента	МПК	Номер патента	МПК	Номер патента	МПК
1245	A43B 1/12	1250	E04H 1/02	1253	F16L 59/00
1246	A47J 27/08	1251	E06B 3/00	1254	G08G 1/123
1247	A47K 13/14	1252	F02M 25/00	1255	H02J 3/32
1248	C12M 1/00	1253	F16L 57/00	1256	H04Q 1/00
1249	E04C 1/00				

FG2A Систематический указатель инновационных патентов на изобретения

МПК	Номер инновац. патента	МПК	Номер инновац. патента	МПК	Номер инновац. патента
A01B 79/00	29695	A61K 39/145	29719	C08G 83/00	29742
A01C 1/00	29684	A61K 39/15	29712	C08H 5/02	29743
A01C 1/00	29698	A61K 39/17	29712	C08H 5/02	29744
A01C 7/00	29685	A61K 39/205	29750	C08H 5/02	29745
A01C 7/00	29686	A61K 39/295	29712	C12N 1/06	29746
A01H 1/00	29687	A61K 39/35	29713	C12N 1/16	29747
A01H 1/00	29688	A61K 39/35	29714	C12N 1/20	29697
A01H 4/00	29689	A61K 47/40	29709	C12N 1/20	29716
A01K 61/00	29690	A61K 47/40	29710	C12N 1/20	29746
A01N 1/00	29693	A61K 9/20	29706	C12N 1/20	29748
A01N 3/00	29691	A61N 1/32	29720	C12N 1/20	29749
A01N 3/00	29692	A61N 2/02	29720	C12N 15/10	29751
A01N 3/00	29693	A61N 5/067	29720	C12N 7/00	29717
A01N 3/00	29694	A61P 11/10	29706	C12N 7/00	29718
A01N 43/00	29695	A61P 31/04	29709	C12N 7/00	29750
A01N 47/00	29696	A61P 31/10	29716	C12R 1/07	29697
A01N 61/00	29696	A61P 31/12	29712	C12R 1/39	29732
A01N 63/00	29697	A61P 31/12	29718	C12R 1/92	29718
A01N 63/00	29698	A61P 31/12	29719	C12R 1/92	29719
A01P 7/04	29697	A61P 33/00	29713	C21C 5/28	29752
A23L 1/18	29699	A61P 37/00	29707	C22B 11/00	29727
A23L 1/31	29700	A61P 37/00	29708	C22B 11/00	29753
A23L 1/314	29700	A61P 37/02	29710	C22B 11/00	29754
A23L 1/317	29700	B01D 3/10	29721	C22B 11/08	29754
A23L 1/317	29701	B01D 39/16	29722	C22B 15/00	29755
A42C 1/00	29702	B01D 53/04	29723	C22B 3/04	29753
A42C 3/00	29702	B01F 7/00	29724	C22B 3/04	29754
A61B 10/00	29714	B03C 1/00	29725	C22B 3/08	29753
A61B 10/00	29715	B03C 1/023	29726	C22B 3/14	29755
A61B 17/00	29703	B03D 1/02	29727	C22B 3/20	29754
A61B 17/11	29703	B23K 9/095	29728	C22B 3/24	29756
A61B 17/3205	29704	B23K 9/10	29728	C22B 34/32	29756
A61B 17/56	29704	B61D 5/00	29730	C22B 7/00	29753
A61B 5/04	29720	B65B 11/00	29729	C25B 1/26	29738
A61G 7/00	29705	B65D 88/74	29730	C99Z 99/00	29732
A61G 7/10	29705	C02F 1/62	29731	E21B 1/30	29757
A61G 7/14	29705	C02F 101/20	29731	E21B 47/00	29757
A61H 39/02	29720	C02F 3/34	29732	E21B 47/06	29757
A61K 31/00	29706	C02F 9/14	29732	E21C 37/16	29758
A61K 31/00	29707	C04B 22/04	29733	F03D 3/00	29730
A61K 31/00	29708	C04B 28/00	29734	F03D 5/00	29759
A61K 31/445	29709	C04B 28/04	29733	F03D 5/02	29760
A61K 31/495	29710	C05B 13/06	29735	F03D 7/00	29759
A61K 31/4995	29710	C05B 15/00	29765	F03G 6/00	29763
A61K 35/20	29707	C05B 17/02	29736	F23D 1/00	29761
A61K 35/20	29708	C05B 17/02	29737	F23D 1/02	29761
A61K 36/28	29706	C05D 1/00	29735	F23K 1/00	29762
A61K 36/882	29706	C05F 11/00	29739	F23K 1/02	29762
A61K 39/005	29715	C05F 3/00	29738	F24J 2/00	29763
A61K 39/085	29707	C05G 1/00	29739	G01N 1/22	29764
A61K 39/085	29708	C07C 33/00	29740	G01N 33/531	29711
A61K 39/10	29711	C07D 211/14	29709	G06F 3/02	29766
A61K 39/102	29749	C07D 211/18	29709	G21F 9/08	29721
A61K 39/116	29716	C07D 211/22	29709	H01M 6/18	29741
A61K 39/12	29718	C07D 211/26	29709	H02H 7/10	29769
A61K 39/135	29717	C07D 471/08	29710	H04M 1/21	29767
A61K 39/145	29718	C08G 77/14	29741	H04N 5/00	29768

FG4A Систематический указатель патентов на изобретения

МПК	Номер патента	МПК	Номер патента	МПК	Номер патента
A61K 31/00	28543	B64C 29/04	29777	C22B 3/08	27894
A61K 31/192	28302	C01B 13/11	29770	C22B 30/02	29787
A61K 31/69	29782	C01B 3/38	29794	C22C 33/04	29788
A61K 35/20	28543	C01B 3/48	29794	C22C 38/40	29788
A61K 39/085	28543	C01F 3/00	27894	C22F 1/18	29789
A61K 39/395	28083	C01F 5/00	29778	E02F 3/18	27063
A61K 47/44	28302	C01F 5/30	29779	E04B 5/48	29790
A61K 9/06	28302	C01G 37/00	29780	E04D 13/14	29790
A61L 101/32	28312	C01G 37/00	29781	E21B 7/28	25328
A61L 101/56	28312	C01G 37/033	29780	E21C 25/58	25328
A61L 2/00	28312	C04B 35/01	27039	F03B 13/00	29792
A61L 2/18	28312	C04B 35/057	27039	F03D 1/02	29791
A61L 9/00	28312	C07C 7/00	29773	F23D 14/82	29772
A61L 9/015	29770	C07F 5/02	29782	F24J 2/10	29793
A61P 19/02	28302	C09C 1/34	29780	F26B 3/12	28150
A61P 37/00	28543	C10G 15/08	27744	F28D 15/00	29794
A62C 3/06	29771	C10G 15/10	27744	F42D 1/00	25144
A62C 4/00	29772	C10G 19/00	29784	F42D 3/04	25144
B01D 15/18	29773	C10G 27/10	29785	G01N 30/88	29795
B01D 17/05	29774	C10G 3/00	29783	G01N 33/24	29795
B01D 53/14	29775	C10G 45/00	29783	G01N 33/28	29795
B01D 61/00	29775	C10G 45/16	29786	G01N 33/569	28083
B01J 20/00	29773	C10G 47/26	29786	G06Q 20/32	25594
B03B 7/00	29776	C10G 49/12	29786	G21C 21/04	27966
B21D 1/00	29789	C10G 65/14	29786	G21C 21/10	27966
B21D 3/00	29789	C10G 67/16	29786	G21C 3/02	27966
B21D 3/12	29789	C10G 69/14	29786	G21G 4/08	28157
B64C 29/02	29777	C22B 1/16	29788	H02N 2/18	29796

FG4K Систематический указатель патентов на полезные модели

МПК	Номер патента	МПК	Номер патента	МПК	Номер патента
A43B 1/12	1245	E04H 1/02	1250	F16L 59/00	1253
A47J 27/08	1246	E06B 3/00	1251	G08G 1/123	1254
A47K 13/14	1247	F02M 25/00	1252	H02J 3/32	1255
C12M 1/00	1248	F16L 57/00	1253	H04Q 1/00	1256
E04C 1/00	1249				

FG2A Указатель авторов изобретений (инновационные патенты)

ФИО автора инновационного патента	Номер инновац. патента
Абдусалимова Мунира Нурлановна	29705
Абдыкирова Гулнар Жанузаковна	29727
Абжанова Шолпан Аманкелдикызы	29701
Абишов Абдикалык Абдижаппарович	29717
Агабаева Алтынгүль Чалгумбаевна	29688
Агабаева Алтынкуль Чалгумбаевна	29687
Агайдаров Данышпан Абдималикович	29754
Агатаева Актolkын Абдуалиевна	29736

ФИО автора инновационного патента	Номер инновац. патента
Агатаева Актолкын Абдуалиевна	29737
Ажикулов Рахман Нурмаматович	29704
Аймбетова Эльмира Оразгалиевна	29732
Айткельдиева Светлана Айткельдиевна	29697
Айтуов Бауыржан Абдугалиевич	29746
Акбасова Аманкул Джакановна	29739
Акмалаев Кенжебек Акмалаевич	29733
Актаев Меиржан Мейрашович	29724
Алиев Ерхан Тастемирович	29722
Алмазов Александр Игоревич	29740
Аманжол Рафилбек Аманжолұлы	29713
Аманжол Рафилбек Аманжолұлы	29714
Аманжолов Акбар	29760
Амерханова Шамшия Кенжегазиновна	29726
Арбузов Виктор Александрович	29740
Асанжанова Нурика Нарынбековна	29719
Аскар Канитар	29709
Аскараров Ерлан Сейткасымович	29758
Астафьев Владимир Леонидович	29686
Асылбекова Сауле Жангировна	29690
Асылбекова Сауле Жангировна	29723
Аубекерова Лаура Сатаевна	29748
Ахметов Дамир Халитович	29730
Ахметов Тлеукен Зейникенович	29741
Ахпаров Нурлан Нуркинович	29703
Ахылбеков Сайлаубек Жорабекович	29725
Ашимхан Назгуль Сеилханкызы	29731
Баймагамбетов Шалгинбай Абыжанович	29704
Бактыбаева Ляйля Кыргызбаевна	29710
Балгабаев Нурлан Нурмаханович	29685
Балпанов Дархан Серикович	29747
Балпанов Дархан Серикович	29689
Барамова Шолпан Аузаровна	29711
Барукин Александр Сергеевич	29769
Батпенов Нурлан Джумагулович	29704
Безрукова Анастасия Николаевна	29749
Бекжанов Мадихан Арипович	29739
Бекмаханова Надия Ермухановна	29697
Бекмурат Серик Жексенбаевич	29733
Бектурганов Нуралы Султанович	29727
Белковский Алексей Александрович	29724
Белоглазов Андрей Викторович	29767
Бердигалиулы Саят	29701
Бердикулова Феруза Асановна	29732
Бержанов Досымжан Сахуович	29736
Бержанов Досымжан Сахуович	29737
Бигараев Оразбек Кабылович	29684
Бигараев Оразбек Кабылович	29695
Бондарева Юлия Валерьевна	29702
Борсынбаева Асия Маденовна	29750
Волков Александр Анатольевич	29751
Гаврилова Нина Николаевна	29697
Гойчук Анатолий Дмитриевич	29696
Горелов Юрий Михайлович	29708
Горелов Юрий Михайлович	29716
Горелов Юрий Михайлович	29707
Гузовский Константин Зигмундович	29739
Гусейнов Ислам Расулович	29684
Дабынов Базар Мухаметрахимович	29722
Даниева Алтын Косжановна	29736
Даниева Алтын Косжановна	29737
Дасаев Рустам Рафаилович	29765

ФИО автора инновационного патента	Номер инновац. патента
Датхаев Убайдулла Махамбетович	29706
Даутпаева Зауреш Жумагановна	29718
Даутпаева Зауреш Жумагановна	29712
Джазыбаев Тельман Акатаевич	29734
Джаймурзина Алия Абдрахимовна	29698
Джуманова Жулдызай Кабыловна	29696
Джусипбеков Умирзак Жумасилович	29736
Джусипбеков Умирзак Жумасилович	29737
Дилбархан-ұлы Рахимжан	29706
Долженко Владимир Анатольевич	29724
Досмухамбетов Махамбет Джолдаскалиевич	29757
Дрозда Валентин Федорович	29696
Дюсенова Сымбат Бериккаликызы	29727
Ергожин Едил Ергожаевич	29756
Еспембетов Болат Аманбаевич	29749
Жанболган Сабит Торебекулы	29763
Жанбырбаев Елдос Алмабекович	29699
Жанбырбаев Мухтар Жанбырбаевич	29711
Жетесов Сантай Сулейменович	29759
Жетесова Гульнара Сантаевна	29759
Жилин Евгений Сергеевич	29749
Жубанов Булат Ахметович	29742
Жумагулов Михаил Григорьевич	29762
Жумадилов Булат Зулхарнаевич	29691
Жумадилов Булат Зулхарнаевич	29692
Жумадилов Булат Зулхарнаевич	29694
Жумадилов Булат Зулхарнаевич	29693
Зарембо Виктор Петрович	29721
Захарьян Семен Владимирович	29755
Зинина Надежда Николаевна	29749
Зиновьева Людмила Владимировна	29727
Ибадуллаева Ғалия Сәруарқызы	29706
Ибраева Сымбат Сериковна	29710
Игликов Игорь Владимирович	29766
Ильасова Ажар Керешевна	29735
Инкарбеков Дулат Амангельдиевич	29719
Исабекова Айткуль Әсілханқызы	29731
Исбеков Куаныш Байболатович	29690
Искаков Ринат Маратович	29742
Искаков Ринат Маратович	29741
Искакова Тыныштык Кадыровна	29710
Кадыров Серикбай Оразбаевич	29715
Казанский Игорь Александрович	29754
Казкеев Даурен Табылтаевич	29699
Кайсенов Дастан Назбекович	29749
Кайынбаева Раушан Алибековна	29736
Кайынбаева Раушан Алибековна	29737
Калашников Александр Афанасьевич	29685
Канатов Бегали	29707
Канатов Бегали	29716
Каримова Люция Монировна	29755
Карманова Алия Султанхановна	29756
Картджанов Нурлан Режепбаевич	29762
Қасымжанова Айдана Дөненбайқызы	29729
Касымова Камила Турлыбековна	29748
Келимханова Сауле Есенкуловна	29706
Кизатова Майгуль Жалеловна	29701
Ким Аркадий Игнатъевич	29723
Ким Аркадий Игнатъевич	29690
Кириллов Виктор Дмитриевич	29764
Кислов Александр Петрович	29769
Клецель Марк Яковлевич	29769

ФИО автора инновационного патента	Номер инновац. патента
Кожобекова Назым Нургудыровна	29736
Кожамкулов Еркен Муратханович	29719
Кожанова Калданай Каржауовна	29706
Козыбаев Асылбек Козыбаевич	29732
Койшина Гулзада Мынгышкызы	29725
Копжасаров Бакыт Кенжекожаевич	29698
Копжасаров Бакыт Кенжекожаевич	29696
Костаков Аамандык Камбарович	29695
Кочерга Марина Александровна	29696
Кравцова Валентина Дмитриевна	29741
Кравцова Валентина Дмитриевна	29742
Куаньшбаев Жакен Мынгырбаевич	29729
Кудасова Дариха Ерадиловна	29739
Кулажанов Куралбек Садибаевич	29732
Куленова Наталья Анатольевна	29753
Курач Александр Александрович	29686
Курбатов Андрей Петрович	29741
Куртебаев Болат Мажитович	29685
Кутумбетов Леспек Бекболатович	29712
Кутумбетов Леспек Бекболатович	29718
Кутумбетов Леспек Бекболатович	29750
Кыдырбаев Жайлаубай Кыдырбаевич	29719
Ларионова Наталья Владимировна	29721
Латыпова Залина Акрамовна	29748
Лукашенко Сергей Николаевич	29721
Малмакова Айгуль Ергбосыновна	29710
Мамадалиев Сейдигапбар Мамадалиевич	29719
Мамучев Руслан Алиевич	29685
Мамытбеков Галымжан Куламкадырович	29754
Мансуров Зулхаир Аймухаметович	29722
Марамов Бурабай	29730
Матрос Ольга Александровна	29689
Махмаджанов Сабир Партович	29684
Мәтiхан Нүрәли	29711
Мехтиев Али Джаванширович	29765
Мирдадаев Миробит Салимович	29685
Молмакова Мира Сапаровна	29727
Мошан Баршын Изтлеуқызы	29699
Муканов Канатбек Нуртазиневич	29743
Муканов Канатбек Нуртазиневич	29744
Муканов Канатбек Нуртазиневич	29745
Мун Григорий Алексеевич	29768
Мун Григорий Алексеевич	29766
Мухтарханова Рауан Бурибаевна	29701
Мырзабеков Жаксалык	29709
Мырзалиев Ахан Жакангеревич	29711
Мырзалиева Сауле Керчаизовна	29732
Мырзахметова Балжан Шайзадаевна	29712
Мырзахметова Балжан Шайзадаевна	29718
Мырзахметова Балжан Шайзадаевна	29750
Нажипқызы Меруерт	29722
Нарбаева Динара Нарбековна	29709
Никитина Анна Ивановна	29756
Никифоров Александр Степанович	29752
Ногаева Кулжамал Абдраимовна	29727
Ойнарбаева Эльмира Айтмагамбетовна	29703
Оразалина Аида Бауржановна	29729
Оспанов Ержан Калиолдинович	29711
Оспанова Аля Капановна	29731
Парамонова Ирина Евгеньевна	29747
Петченко Александра Александровна	29700
Петченко Валентина Игнатъевна	29700

ФИО автора инновационного патента	Номер инновац. патента
Поветкин Алексей Васильевич	29758
Поветкин Виталий Васильевич	29758
Пралиев Калдыбай Джайлович	29709
Пралиев Калдыбай Джайлович	29710
Приходько Евгений Валентинович	29752
Пудов Александр Михайлович	29726
Пудов Игорь Михайлович	29726
Раймагамбетов Ерик Канатович	29704
Ратникова Ирина Александровна	29697
Рахметхан Памир	29722
Рсалиев Аралбек Сырашович	29687
Рсалиев Аралбек Сырашович	29688
Рсалиев Шынболат Сырашович	29687
Рсалиев Шынболат Сырашович	29688
Рысбекова Айман Бокеновна	29699
Рыскельдинова Шолпан Жанбырбаевна	29719
Сагитов Абай Оразулы	29696
Сагитов Абай Оразулы	29698
Саданов Аманкельды Курбанович	29697
Саинова Гаухар Аскеровна	29739
Сакипова Зуриядда Бектемировна	29706
Сандыбаев Нурлан Тамамбаевич	29719
Сарбаканова Шолпан Таупиковна	29751
Сарбаканова Шолпан Таупиковна	29748
Сариева Рахима Баймухаметовна	29742
Сариева Рахима Баймухаметовна	29741
Сартаев Даулет Турысович	29733
Сартбаева Иннабат Абибуллакызы	29699
Сауран Әліхан Жамалұлы	29738
Седлакова Зденка Зденовна	29766
Седлакова Зденка Зденовна	29768
Сәдуақас Хәкім Қайратұлы	29720
Сейлханов Тулеген Муратович	29710
Семенякин Николай Владимирович	29768
Сивохина Евгения Сергеевна	29741
Сидорова Валентина Ивановна	29699
Сисембаев Абзал Куанышевич	29757
Сисембаев Куаныш Джолжанович	29757
Субботин Сергей Борисович	29764
Сулейманов Сейдамет Ришадович	29765
Сулейманова Сауле Бахтияровна	29703
Сулейменов Ибрагим Эсенович	29768
Сулейменов Ибрагим Эсенович	29766
Сулейменов Маратбек Жаксыбекович	29713
Сулейменов Маратбек Жаксыбекович	29715
Сулейменов Маратбек Жаксыбекович	29714
Султанбаева Гита Шамильевна	29737
Суших Владислава Юрьевна	29716
Суших Владислава Юрьевна	29707
Сысоев Валерий Андреевич	29722
Табынов Кайсар Казыбаевич	29719
Таева Айгуль Маратовна	29700
Тажбаева Даурия Талаповна	29713
Тажбаева Даурия Талаповна	29714
Тажиев Елеусиз Болатович	29725
Талиева Меруерт Бижановна	29729
Танекеева Майра Шаймардановна	29727
Тарасовская Наталия Евгеньевна	29694
Тарасовская Наталия Евгеньевна	29693
Тарасовская Наталия Евгеньевна	29692
Тарасовская Наталия Евгеньевна	29691
Тасмагамбет Амандык Туракулы	29743

ФИО автора инновационного патента	Номер инновац. патента
Тасмагамбет Амандык Туракулы	29744
Таткеева Галина Галимзяновна	29765
Телелеяева Марина Викторовна	29708
Телелеяева Марина Викторовна	29707
Тен Олег Андреевич	29747
Тен Олег Андреевич	29689
Терентьева Ирина Владимировна	29755
Тлеугабдулов Сулейман Мустафьевич	29725
Торбеков Асет Сабитович	29763
Тунин Виктор Александрович	29706
Тургенбаев Кайрат Алтынбекович	29750
Турсунбаев Хамбар Исраилович	29738
Түсіпқанұлы Оралқан	29711
Тусупбаев Несипбай Куандыкович	29727
Тусупкалиев Ерсин Адиевич	29736
Тюсюпова Бакыт Баймуратовна	29732
Уали Айтолкын Сайлаубеккызы	29726
Умбетаев Ибадулла	29695
Умбетаев Ибадулла	29684
Умерзакова Майра Бердигалиевна	29741
Умерзакова Майра Бердыгалиевна	29742
Умираниева Жансая Зиятовна	29698
Усенбеков Бакдаулет Наубаевич	29699
Устенова Гульбарам Омаргазиевна	29706
Утегулов Болатбек Бахитжанович	29762
Хайруллаева Куралай Амангельдиевна	29717
Хайруллин Берик Мухитович	29719
Хакимболатова Камила Хакимболатовна	29756
Хамзина Жулдуз Базаралиевна	29732
Цой Самен Викторович	29754
Чалов Тулеген Каменович	29756
Чекакова Аида Ойратовна	29702
Чен Владимир Алексеевич	29755
Червякова Ольга Викторовна	29719
Чернякова Раиса Михайловна	29736
Чернякова Раиса Михайловна	29737
Чопабаева Назира Набиевна	29745
Чопабаева Назира Набиевна	29744
Чопабаева Назира Набиевна	29743
Шалабаев Болат Абуович	29715
Шалгимбаева Гульмира Мухаметкалиевна	29751
Шалтыкова Дина Бернарровна	29768
Шамратова Гулим Сартаевна	29752
Шарипова Майра Набимуратовна	29703
Шэймардан Нұржан	29753
Шемшура Ольга Николаевна	29697
Шералиева Аккайша Сейжановна	29754
Шишкин Андрей Аркадьевич	29761
Шишкин Андрей Аркадьевич	29728
Шишкин Аркадий Александрович	29728
Шишкин Аркадий Александрович	29761
Шкунова Любовь Владимировна	29702
Шляпов Рустам Маратович	29726
Шуханова Жулдуз Кенжебаевна	29758
Ю Валентина Константиновна	29709
Юн Александр Борисович	29755
Январева Надежда Ивановна	29699

FG4A Указатель авторов изобретений (патенты)

ФИО автора патента	Номер патента
Айдарбек Адилхан Оспанкулулы	27744
Алимжанова Алия Маргулановна	29776
Амиргалиева Светлана Садуахасовна	28083
Апсаттаров Эдилъ Айдарханович	29770
Аринов Бейбит Жолдыбаевич	27039
Аринов Бейбит Жолдыбаевич	27894
АСКАРАТЕ, Франсиско, Х.	29795
Асылханов Дархан Уалиевич	28083
Ахметова Гульнази Даулетхановна	28083
Ахметсадыков Нурлан Нуролдинович	28083
Бажанов Булат Баймуратович	25144
БАЗИНИ, Лука Эудженио	29794
Байгенженов Омирсерик Сабыржанович	29779
Балгимбаева Айжан Ильясовна	28083
БАЛДИРАГИ, Франко	29783
Банных Валентина Ивановна	28157
Беделова Жулдыз Даулеткелдиевна	29778
БЕЛЛУССИ, Джузеппе	29786
Бердикулова Феруза Асановна	29787
БОЛЛЬ, Маттиас	29780
БОЛЛЬ, Маттиас	29781
Борсук Александр Николаевич	27894
БРАЙАН, Дэвид Дж.	29789
ВАН ДЕ РЮНСТРАТ, Аннемике	29775
ВАН ДЕН БРУКЕ, Лео Жак Пьер	29775
ВАН РОЕН, Даниель	29781
ВИЛЬХЕЛЬМ, Альфред Йоахим	29794
ВОЛКОВ, Алексей	29775
ВОЛКОВ, Владимир	29775
ВРИЛАНД Дженнифер Л.	29785
ВРИЛАНД, Дженнифер, Л.	29784
Глушко Виталий Владимирович	29777
Глушко Владимир Павлович	29777
Глушко Галина Захаровна	29777
Горелов Юрий Михайлович	28543
Дагубаева Асел Токтаровна	29778
ДЕЛЭНСИ, Томас, В.	29784
ДЖАНЗИРОЛИ, Сильвия	29783
ДЖОРДАН Трэйси М.	29785
Экбаров Мерей Сэбитұлы	29776
Есеев Канат Махсугович	27063
Жамалов Ажумакан Жамалович	29792
Жарменов Абдурасул Алдашевич	29778
Жарменов Абдурасул Алдашевич	29787
Журинов Мурат Журинович	29787
Жусупов Канат Куатжанович	29779
Искаков Мурат Шахманович	28312
Кадыров Жаннат Нургалиевич	29791
Каймолдина Марьям Юрьевна	29770
КАЛИДЕН, Навен	29781
Канимов Булат Кабжанович	29770
Карманов Борис Андронович	27966
Карпов Вадим Леонидович	29771
Кениг Вадим Карлович	27039
Кириллов Евгений Викторович	27966
Ковзаленко Татьяна Владимировна	29787
Козлов Владиллен Александрович	29779
Козлов Владиллен Александрович	29776
Кокшаров Андрей Валентинович	27039

ФИО автора патента	Номер патента
КРИЛ, Уэйн А.	29795
Куанышпаев Есенгельды Есенжолович	25594
Кунелбаев Мурат Меркебекович	29792
Кутепов Владимир Васильевич	28157
ЛАРОШ, Катрин	29773
ЛЕНЕКЮЖЕЛЬ ЛЕ КОК, Дамьен	29773
ЛЕФЛЕВ, Филибер	29773
ЛИ, Джинг	29782
Литц, Кайл Е.	29784
ЛИТЦ, Кайл, Е.	29785
ЛУГРАН Энтони Дж.	29785
Мазулевский Евгений Александрович	29787
Малдыбаев Галымжан Кенжекеевич	29776
Мартьянов Юрий Алексеевич	29776
МИЛЛЕР, Клэрэнс А.	29774
МЯКЕЛЯ, Туомо	29788
НГАЙЕН, Дай	29774
НИЕМЕЛЯ, Пекка	29788
Никитин Олег Григорьевич	25328
Нугманов Аскар Абдильдаевич	27744
Нураков Серик	27063
Ольшанский Евгений Николаевич	25144
Ольшанский Евгений Николаевич	25328
ОРТМАНН, Райнер	29780
ОРТМАНН, Райнер	29781
ПОИНДЕКСТЕР, Майкл	29774
РАНКИН, Джонатан, П.	29784
РИСПОЛИ, Джакомо	29783
РИСПОЛИ, Джакомо Фернандо	29786
Романов Геннадий Алексеевич	29778
РОССЕТТИ Марк Н.	29785
Русин Юрий Григорьевич	27966
РЭНИ, Олина Г.	29774
САЙККОНЕН, Ээро	29790
САНЧЕС ФЕРНАНДЕС, Эва	29775
Сейтханов Болысбек Анарбекович	29787
Сиваченко Леонид Александрович	28150
СУСАНОВ ЮРИЙ	29796
Сухарников Юрий Иванович	28312
Сыдыков Алимгазы Оразович	29787
Табылганова Асия Нажитовна	29778
Тамбиев Петр Геннадьевич	25328
Тамбиев Петр Геннадьевич	25144
Телелева Марина Викторовна	28543
Терликбаева Алма Жолдасовна	29787
ТОМПСОН, Тимоти, А.	29784
Тулембаева Дана Дюсембековна	29770
Турганбаева Гульнар Елдесбаевна	28083
Тургенбаев Кайрат Алтынбекович	28312
Туртаева Айгуль Елубаевна	28302
Унасбеков Берикбай Акибаевич	28150
Усмангалиева Сымбат Суттибаевна	28083
Усманов Миржалил Хамитович	29771
Успанов Даниал Бауржанович	27063
ФАРАЧИ, Джованни	29783
Фетцов Игорь Викторович	28157
ФЛЭМИНГ, Пол, Е.	29782
Франц Евгений Владимирович	27894
ФРИДРИХ, Хольгер	29780
ФРИДРИХ, Хольгер	29781
ХЕЛЬМЗЕН, Франк	29772
ХЕРА ДЖР, Джон	29774

ФИО автора патента	Номер патента
Хибассов Ерлан Арыстанович	29770
ХИРАСАКИ, Джорд, Дж.	29774
Хомяков Александр Петрович	29778
ХОТИМСКИЙ, Валерий	29775
Хусаинов Дамир Микдаатович	28083
ЦАЙ, Шуцзун	29795
Чакров Петр Васильевич	28157
Чакрова Елена Тихоновна	28157
Шабдарбаева Гульнар Сабыровна	28083
Шевелев Валерий Валентинович	29779
Шевченко Галина Михайловна	27966
Шимко Василий Юрьевич	29771
Шкарпетина Ирина Геннадьевна	27894
ШТЕНГЕР, Маттиас	29781
Щербаков Михаил Васильевич	29793
ЭТЬЕНН, Паскаль	29773

FG4K Указатель авторов полезных моделей (патенты)

ФИО автора патента	Номер патента
Алимбеков Аскар Жангалиевич	1245
Бекбембетов Рустам Жумабаевич	1253
Бекмагамбетов Мурат Махметович	1254
Биржанов Рашат Барлыбаевич	1255
Доненов Бейсен Кайнарбаевич	1248
Жумагалиев Ербол Калибекович	1253
Идрисов Габдурашид Кабдыхметович	1253
Ирисметов Сухраб Хурьятович	1252
Ирисметов Темур Хурьятович	1252
Ирисметов Хурьят Файзылович	1252
Каирбеков Марат Токенович	1249
Кайнарбаева Жания Нурбековна	1248
Каржауов Сергей Махмудович	1250
Карманов Артём Александрович	1256
Лазаренко Владимир Николаевич	1254
Нугер Бауыржан	1247
Овчаренко Владимир Юрьевич	1251
Панов Алексей Владимирович	1254
Праслов Алексей Алексеевич	1254
Стребулаев Алексей Наумович	1246
Чикирев Владимир Владимирович	1254

FG2A Указатель обладателей инновационных патентов на изобретения

ФИО обладателя инновационного патента	Номер инновац. патента
Агайдаров Данышпан Абдималикович	29754
Айткельдиева Светлана Айткельдиевна	29697
Айтуов Бауыржан Абдугалиевич	29746
Акмалаев Кенжебек Акмалаевич	29733
Акционерное общество "Алматинский технологический университет"	29701
Акционерное общество "Алматинский технологический университет"	29700

ФИО обладателя инновационного патента	Номер инновац. патента
Акционерное общество "Алматинский технологический университет"	29702
Акционерное общество "Алматинский технологический университет"	29732
Акционерное общество "Институт химических наук им. А.Б. Бектурова"	29736
Акционерное общество "Институт химических наук им. А.Б. Бектурова"	29737
Акционерное общество "Институт химических наук имени А.Б. Бектурова"	29710
Акционерное общество "Институт химических наук имени А.Б. Бектурова"	29756
Акционерное общество "Институт химических наук имени А.Б. Бектурова"	29709
Акционерное общество "Институт химических наук имени А.Б. Бектурова"	29742
Акционерное общество "Институт химических наук имени А.Б. Бектурова"	29741
Акционерное общество "Казахский научно-исследовательский институт энергетики имени академика Ш.Ч. Чокина"	29761
Акционерное общество "КазНИИ энергетики имени академика Ш.Ч.Чокина"	29728
Акционерное общество "Центр наук о земле, металлургии и обогащения"	29727
Аманжолов Акбар	29760
Амерханова Шамшия Кенжегазиновна	29726
Бекмаханова Надия Ермухановна	29697
Бекмурат Серик Жексенбаевич	29733
Белоглазов Андрей Викторович	29767
Гаврилова Нина Николаевна	29697
Дасаев Рустам Рафаилович	29765
Джазыбаев Тельман Акатаевич	29734
Досмухамбетов Махамбет Джолдаскалиевич	29757
Жетесов Сантай Сулейменович	29759
Жетесова Гульнара Сангаевна	29759
Ильясова Ажар Керешевна	29735
Институт макромолекулярной химии Академии наук Чешской Республики	29768
Институт макромолекулярной химии Академии наук Чешской Республики	29766
Казанский Игорь Александрович	29754
Қасымжанова Айдана Дөнөнбайқызы	29729
Куанышбаев Жакен Мынгырбаевич	29729
Мамытбеков Галымжан Куламкадырович	29754
Марамов Бурабай	29730
Мун Григорий Алексеевич	29768
Национальная инженерная академия Республики Казахстан	29768
Национальная инженерная академия Республики Казахстан	29766
Некоммерческое акционерное общество "Алматинский университет энергетики и связи"	29766
Некоммерческое акционерное общество "Алматинский университет энергетики и связи"	29768
Оразалина Аида Бауржановна	29729
Пудов Александр Михайлович	29726
Пудов Игорь Михайлович	29726
Ратникова Ирина Александровна	29697
Республиканское государственное казенное предприятие "Научный центр педиатрии и детской хирургии" Министерства здравоохранения Республики Казахстан	29703
Республиканское государственное предприятие на праве хозяйственного ведения "Институт биологии и биотехнологии растений" Комитета науки Министерства образования и науки Республики Казахстан	29699
Республиканское государственное предприятие на праве хозяйственного ведения "Казахский национальный технический университет имени К.И. Сатпаева" Министерства образования и науки Республики Казахстан	29743
Республиканское государственное предприятие на праве хозяйственного ведения "Казахский национальный технический университет имени К.И. Сатпаева" Министерства образования и науки Республики Казахстан	29744
Республиканское государственное предприятие на праве хозяйственного ведения "Казахский национальный технический университет имени К.И. Сатпаева" Министерства образования и науки Республики Казахстан	29745
Республиканское государственное предприятие на праве хозяйственного ведения "Восточно-Казахстанский государственный технический университет имени Д.Серикбаева" Министерства образования и науки Республики Казахстан"	29753
Республиканское государственное предприятие на праве хозяйственного ведения "Евразийский национальный университет имени Л.Н. Гумилева" Министерства образования и науки Республики Казахстан	29762
Республиканское государственное предприятие на праве хозяйственного ведения "Институт проблем горения" Комитета науки Министерства образования и науки Республики Казахстан	29722

ФИО обладателя инновационного патента	Номер инновац. патента
Республиканское государственное предприятие на праве хозяйственного ведения "Казахский национальный медицинский университет имени С.Д. Асфендиярова" Министерства здравоохранения Республики Казахстан	29705
Республиканское государственное предприятие на праве хозяйственного ведения "Казахский национальный медицинский университет имени С.Д. Асфендиярова" Министерства здравоохранения Республики Казахстан	29706
Республиканское государственное предприятие на праве хозяйственного ведения "Казахский национальный технический университет имени К.И. Сатпаева" Министерства образования и науки Республики Казахстан	29725
Республиканское государственное предприятие на праве хозяйственного ведения "Казахский национальный технический университет имени К.И. Сатпаева" Министерства образования и науки Республики Казахстан	29758
Республиканское государственное предприятие на праве хозяйственного ведения "Казахский национальный университет имени аль-Фараби" Министерства образования и науки Республики Казахстан	29731
Республиканское государственное предприятие на праве хозяйственного ведения "Кокшетауский государственный университет имени Ш. Уалиханова" Министерства образования и науки Республики Казахстан	29740
Республиканское государственное предприятие на праве хозяйственного ведения "Научно-исследовательский институт проблем биологической безопасности" Комитета науки Министерства образования и науки Республики Казахстан	29688
Республиканское государственное предприятие на праве хозяйственного ведения "Научно-исследовательский институт проблем биологической безопасности" Комитета науки Министерства образования и науки Республики Казахстан	29687
Республиканское государственное предприятие на праве хозяйственного ведения "Научно-исследовательский институт проблем биологической безопасности" Комитета науки Министерства образования и науки Республики Казахстан	29719
Республиканское государственное предприятие на праве хозяйственного ведения "Научно-исследовательский институт проблем биологической безопасности" Комитета науки Министерства образования и науки Республики Казахстан	29749
Республиканское государственное предприятие на праве хозяйственного ведения "Научно-исследовательский институт травматологии и ортопедии" Министерства здравоохранения Республики Казахстан	29704
Республиканское государственное предприятие на праве хозяйственного ведения "Национальный ядерный центр Республики Казахстан" Комитета по атомной энергии Министерства индустрии и новых технологий Республики Казахстан	29764
Республиканское государственное предприятие на праве хозяйственного ведения "Национальный ядерный центр Республики Казахстан" Комитета по атомной энергии Министерства индустрии и новых технологий Республики Казахстан	29721
Республиканское государственное предприятие на праве хозяйственного ведения "Павлодарский государственный педагогический институт" Министерства образования и науки Республики Казахстан	29691
Республиканское государственное предприятие на праве хозяйственного ведения "Павлодарский государственный педагогический институт" Министерства образования и науки Республики Казахстан	29692
Республиканское государственное предприятие на праве хозяйственного ведения "Павлодарский государственный педагогический институт" Министерства образования и науки Республики Казахстан	29693
Республиканское государственное предприятие на праве хозяйственного ведения "Павлодарский государственный педагогический институт" Министерства образования и науки Республики Казахстан	29694
Республиканское государственное предприятие на праве хозяйственного ведения "Павлодарский государственный университет имени С. Торайгырова" Министерства образования и науки Республики Казахстан	29769
Республиканское государственное предприятие на праве хозяйственного ведения "Павлодарский государственный университет имени С. Торайгырова" Министерства образования и науки Республики Казахстан	29752
Саданов Аманкельды Курбанович	29697
Сартаев Даулет Турысович	29733
Сәдуақас Хәкім Қайратұлы	29720
Сисембаев Абзал Куанышевич	29757
Сисембаев Куаныш Джолжанович	29757
Сүлейманов Сейдамет Ришадович	29765

ФИО обладателя инновационного патента	Номер инновац. патента
Сулейменов Ибрагим Эсеневич	29768
Талиева Меруерт Бижановна	29729
Таткеева Галина Галимзяновна	29765
Товарищество с ограниченной ответственностью "Казахский научно-исследовательский ветеринарный институт"	29718
Товарищество с ограниченной ответственностью "Казахский научно-исследовательский ветеринарный институт"	29713
Товарищество с ограниченной ответственностью "Казахский научно-исследовательский ветеринарный институт"	29711
Товарищество с ограниченной ответственностью "Казахский научно-исследовательский ветеринарный институт"	29717
Товарищество с ограниченной ответственностью "Казахский научно-исследовательский ветеринарный институт"	29751
Товарищество с ограниченной ответственностью "Казахский научно-исследовательский ветеринарный институт"	29715
Товарищество с ограниченной ответственностью "Казахский научно-исследовательский ветеринарный институт"	29708
Товарищество с ограниченной ответственностью "Казахский научно-исследовательский ветеринарный институт"	29748
Товарищество с ограниченной ответственностью "Казахский научно-исследовательский ветеринарный институт"	29714
Товарищество с ограниченной ответственностью "Казахский научно-исследовательский ветеринарный институт"	29712
Товарищество с ограниченной ответственностью "Казахский научно-исследовательский ветеринарный институт"	29716
Товарищество с ограниченной ответственностью "Казахский научно-исследовательский ветеринарный институт"	29707
Товарищество с ограниченной ответственностью "Казахский научно-исследовательский институт водного хозяйства"	29685
Товарищество с ограниченной ответственностью "Казахский научно-исследовательский институт защиты и карантина растений"	29696
Товарищество с ограниченной ответственностью "Казахский научно-исследовательский институт защиты и карантина растений"	29698
Товарищество с ограниченной ответственностью "Казахский научно-исследовательский институт механизации и электрификации сельского хозяйства"	29686
Товарищество с ограниченной ответственностью "Казахский научно-исследовательский институт рыбного хозяйства"	29690
Товарищество с ограниченной ответственностью "Казахский научно-исследовательский институт рыбного хозяйства"	29723
Товарищество с ограниченной ответственностью "Казахский научно-исследовательский институт хлопководства"	29684
Товарищество с ограниченной ответственностью "Казахский научно-исследовательский институт хлопководства"	29695
Товарищество с ограниченной ответственностью "КазГидроМедь"	29755
Товарищество с ограниченной ответственностью "Нартас"	29724
Товарищество с ограниченной ответственностью "Научно-аналитический центр "Биомедпрепарат"	29747
Товарищество с ограниченной ответственностью "Научно-аналитический центр "Биомедпрепарат"	29689
Товарищество с ограниченной ответственностью "СКЗ-У"	29739
Товарищество с ограниченной ответственностью Научно-производственный центр "БиоВет"	29750
Торбеков Асет Сабитович	29763
Турсунбаев Хамбар Исраилович	29738
Уали Айтолкын Сайлаубеккызы	29726
Цой Самен Викторович	29754
Шемшура Ольга Николаевна	29697
Шералиева Аккайша Сейжановна	29754
Шляпов Рустам Маратович	29726

FG4A Указатель обладателей патентов на изобретения

ФИО патентообладателя	Номер патента
Айдарбек Адилхан Оспанкулулы	27744
Акционерное общество "Ульбинский металлургический завод"	27894
Акционерное общество "Ульбинский металлургический завод"	27966
Глушко Виталий Владимирович	29777
Глушко Владимир Павлович	29777
Глушко Галина Захаровна	29777
Жамалов Ажумакан Жамалович	29792
ИНСТИТУТ НЕФТЕХИМИЧЕСКОГО СИНТЕЗА им. А.В. ТОПЧИЕВА РОССИЙСКОЙ АКАДЕМИИ НАУК	29775
ИФП ЭНЕРЖИ НУВЕЛЛЬ	29773
Кадыров Жаннат Нургалиевич	29791
Куанышпаев Есенгельды Есенжолович	25594
Кунелбаев Мурат Меркебекович	29792
Ленксесс Дойчланд ГмбХ	29780
ЛЕНКСЕСС Дойчланд ГмбХ	29781
ЛЯЙНЕМАНН ГМБХ УНД КО. КГ	29772
МИЛЛЕНИУМ ФАРМАСЬЮТИКАЛС, ИНК	29782
НАЛКО КОМПАНИ	29774
НЕДЕРЛАНДСЕ ОРГАНИСАТИ ВОР ТУГЕПАСТ-НАТЮЮРВЕТЕНСАППЕЛЛЕЙК ОНДЕРЗУК ТНО	29775
Нугманов Аскар Абдильдаевич	27744
ОТЕРРА, ИНК.	29785
ОТЕРРА, ИНК.	29784
ОУТОКУМПУ ОЙЙ	29788
Республиканское государственное предприятие на праве хозяйственного ведения «Евразийский национальный университет им. Л.Н. Гумилева» Министерства образования и науки Республики Казахстан	27063
Республиканское государственное предприятие на праве хозяйственного ведения "Евразийский национальный университет им. Л.Н. Гумилева" Министерства образования и науки Республики Казахстан	28150
Республиканское государственное предприятие на праве хозяйственного ведения "Институт ядерной физики" Агентства Республики Казахстан по атомной энергии"	28157
Республиканское государственное предприятие на праве хозяйственного ведения "Казахский национальный аграрный университет" Министерства образования и науки Республики Казахстан	28083
Республиканское государственное предприятие на праве хозяйственного ведения "Национальный центр по комплексной переработке минерального сырья Республики Казахстан" Комитета промышленности Министерства индустрии и новых технологий Республики Казахстан	29787
Республиканское государственное предприятие на праве хозяйственного ведения "Национальный центр по комплексной переработке минерального сырья Республики Казахстан" Комитета промышленности Министерства индустрии и новых технологий Республики Казахстан	29779
Республиканское государственное предприятие на праве хозяйственного ведения "Национальный центр по комплексной переработке минерального сырья Республики Казахстан" Комитета промышленности Министерства индустрии и новых технологий Республики Казахстан	29776
Республиканское государственное предприятие на праве хозяйственного ведения "Национальный центр по комплексной переработке минерального сырья Республики Казахстан" Комитета промышленности Министерства индустрии и новых технологий Республики Казахстан	29778
СК ТУОТЕ ОЙ	29790
Сусанов Юрий Асланович	29796
Товарищество с ограниченной ответственностью "Институт высоких технологий"	27039
Товарищество с ограниченной ответственностью "Казахский научно-исследовательский ветеринарный институт"	28312
Товарищество с ограниченной ответственностью "Казахский научно-исследовательский ветеринарный институт"	28543
Товарищество с ограниченной ответственностью "Лаборатория сетевых технологий"	29770
Товарищество с ограниченной ответственностью "Научно-производственное предприятие "ИНТЕРРИН"	25328
Товарищество с ограниченной ответственностью "Научно-производственное предприятие "Интеррин"	25144

ФИО патентообладателя	Номер патента
Товарищество с ограниченной ответственностью "Научно-Производственный Центр "Ульба"	27039
Туртаева Айгуль Елубаевна	28302
УИЛЬЯМ МАРШ РАЙС ЮНИВЕСИТИ	29774
Усманов Миржалил Хамитович	29771
Щербаков Михаил Васильевич	29793
ЭйТиАй ПРОПЕРТИЗ, ИНК.	29789
ЭНИ С.п.А.	29783
ЭНИ С.П.А.	29786
ЭНИ С.П.А.	29794
ЭсДжиЭс НОРТ АМЕРИКА ИНК.	29795

FG4K Указатель обладателей патентов на полезные модели

ФИО патентообладателя	Номер патента
Акционерное общество "Завод им. С.М. Кирова"	1256
Алимбеков Аскар Жангалиевич	1245
Биржанов Рашат Барлыбаевич	1255
Доненов Бейсен Кайнарбаевич	1248
Ирисметов Сухраб Хурьятович	1252
Ирисметов Темур Хурьятович	1252
Ирисметов Хурьят Файзылович	1252
Каирбеков Марат Токенович	1249
Кайнарбаева Жания Нурбековна	1248
Каржауов Сергей Махмудович	1250
Нугер Бауыржан	1247
Общество с ограниченной ответственностью "ПОЛАРИС ИНТЕРНЕЙШНЛ ЛИМИТЕД"	1246
Овчаренко Владимир Юрьевич	1251
Товарищество с ограниченной ответственностью "Казахстанский Трубный Завод"	1253
Товарищество с ограниченной ответственностью "Научно-исследовательский институт транспорта и коммуникаций"	1254
Товарищество с ограниченной ответственностью "ЭЛЕКО"	1254

Содержание

Изобретения	
FG2A Инновационные патенты	57
FG4A Патенты	71
Полезные модели	
FG4K Патенты	103
Селекционные достижения	
Патенты	109
Сорта растений	109
Извещения	201
PC4Y/PC4A/QB1A/QB4A Зарегистрированные договоры об уступке права на охранные документы и права на использование объектов промышленной собственности	201
ND2A Продление срока действия инновационных патентов на изобретения	205
ND4K Продление срока действия патентов на полезные модели	205
PD4A Изменения в наименованиях патентообладателей	205
NB Выдача дубликата охранного документа	206
NF4A Восстановление действия патентов на изобретения	206
Указатели	207
FG2A Нумерационный указатель заявок на изобретения (инновационные патенты)	207
FG4A Нумерационный указатель заявок на изобретения (патенты)	207
FG4K Нумерационный указатель заявок на полезные модели (патенты)	208
FG2A Нумерационный указатель инновационных патентов на изобретения	208
FG4A Нумерационный указатель патентов на изобретения	209
FG4K Нумерационный указатель патентов на полезные модели	209
FG2A Систематический указатель инновационных патентов на изобретения	210
FG4A Систематический указатель патентов на изобретения	211
FG4K Систематический указатель патентов на полезные модели	211
FG2A Указатель авторов изобретений (инновационные патенты)	211
FG4A Указатель авторов изобретений (патенты)	217
FG4K Указатель авторов полезных моделей (патенты)	219
FG2A Указатель обладателей инновационных патентов на изобретения	219
FG4A Указатель обладателей патентов на изобретения	223
FG4K Указатель обладателей патентов на полезные модели	224

№ 5614-Ж тіркеу куәлігін Қазақстан Республикасы
Мәдениет, ақпарат және спорт министрлігі
Ақпарат және мұрағат комитеті берген

Свидетельство № 5614-Ж
выдано Комитетом информации и архивов
Министерства культуры, информации и спорта
Республики Казахстан

Қазақстан Республикасы Әділет Министрлігі
«Ұлттық зияткерлік меншік институты»
Республикалық мемлекеттік кәсіпорны

Туркестан к-сі 8/2 үй, БО «Олимп», 14 қабат, Есілдің сол жағалауы
Астана қ., Қазақстан Республикасы, 010000
тел.: (7172) 95-19-80, факс: (7172) 95-19-78
e-mail: kazpatent@kazpatent.kz, WEB: www.kazpatent.kz



Республиканское государственное предприятие
«Национальный институт интеллектуальной собственности»
Министерства юстиции Республики Казахстан

Ул. Туркестан 8/2, БЦ «Олимп», 14 этаж, Левобережье
г. Астана, Республика Казахстан, 010000
тел.: (7172) 95-19-80, факс: (7172) 95-19-78
e-mail: kazpatent@kazpatent.kz, WEB: www.kazpatent.kz

Отв. редактор М.С. Жалдыбаев
Перевод и набор казахского текста М. Садыков

Набор и верстка Г.К. Тулеубекова
Корректор Г. Тулеубекова

Подписано в печать 06.03.2015. Формат 60x84/8. Бумага офсетная. Усл.-п. л. 26,27
Усл. кр.-отт. 26,73. Уч.-изд. л. 18,08. Тираж 30 экз.



Министерство юстиции Республики Казахстан
РГП "Национальный институт интеллектуальной собственности"

(19) KZ

Промышленная собственность Официальный бюллетень

Ежемесячный бюллетень
Издается с 1993 года

2015
№ 4 (II)

Астана

Сведения, помещенные в настоящем бюллетене, считаются опубликованными 15 апреля 2015 года

Промышленные образцы

FG4L Патенты

- (13) S2 (11) 2195
(51) 20-02
(21) 2013196.3
(22) 05.07.2013
(72) ШУШКОВ Олег Васильевич (RU)
(73) Общество с ограниченной ответственностью "ТД «СОЮЗ» (RU)
(74) Русакова Нина Васильевна; Жукова Галина Алексеевна; Ляджин Владимир Алексеевич; Иванова Антонина Сергеевна; Ляджин Алексей Владимирович
(54) **СТОЙКА ДЕМОНСТРАЦИОННАЯ**
(55)
- (22) 09.08.2013
(31) 30-2013-0009331
(32) 22.02.2013
(33) KR
(72) ЧХО, Ён - Джу (KR)
(73) Самсунг Электроникс Ко., Лтд. (Samsung Electronics Co., Ltd.) (KR)
(74) Шабалина Галина Ивановна; Шабалин Владимир Иванович; Кучаева Ирина Гафиятовна; Тусупова Меруерт Кырыкбаевна
(54) **ЧАСТЬ ГРАФИЧЕСКОГО ПОЛЬЗОВАТЕЛЬСКОГО ИНТЕРФЕЙСА ДИСПЛЕЯ НА МОБИЛЬНОМ УСТРОЙСТВЕ СВЯЗИ**
(55)

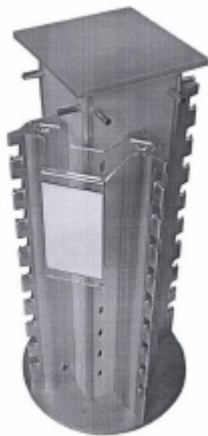

(57) Перечень существенных признаков промышленного образца:

- выполнение с корпуса стойки на основе вертикально ориентированного прямоугольного параллелепипеда;
- выполнение боковых поверхностей корпуса с продольными реберными выступами;
- выполнение реберных выступов с зубчатой кромкой;
- выполнение зубчатой кромки со стержневыми вставками;
- наличие в верхней части стойки плоского зеркала прямоугольной формы.

(56) Выявленный экспертизой наиболее близкий аналог, сопоставленный с заявленным промышленным образцом: RU, 81561, ООО «ТД «СОЮЗ» (RU), 16.04.2012 г.

- (13) S2 (11) 2196
(51) 14-03, 14-04
(21) 2013271.3

(57) Перечень существенных признаков промышленного образца:

- наличие прямоугольной области, расположенной внутри интерфейса на приблизительно половине площади дисплея и на которой в один ряд расположено три информационных поля, под крайним правым из которых размещен функциональный элемент продолговатой овальной формы;
- выполнение информационных полей прямоугольной формы одинакового размера.

(56) Экспертизой аналогичный к заявленному промышленному образцу не выявлен.

- (13) S2 (11) 2197
(51) 14-03, 14-04
(21) 2013272.3
(22) 09.08.2013
(31) 30-2013-0009239
(32) 22.02.2013

- (33) KR
 (72) КАН, Чхуль - Хон (KR)
 (73) Самсунг Электроникс Ко., Лтд. (Samsung Electronics Co., Ltd.) (KR)
 (74) Шабалина Галина Ивановна; Шабалин Владимир Иванович; Кучаева Ирина Гафиятовна; Тусупова Меруерт Кырыкбаевна
 (54) **ЧАСТЬ ГРАФИЧЕСКОГО ПОЛЬЗОВАТЕЛЬСКОГО ИНТЕРФЕЙСА ДИСПЛЕЯ НА МОБИЛЬНОМ УСТРОЙСТВЕ СВЯЗИ**
 (55)



(57) Перечень существенных признаков промышленного образца:

- наличие прямоугольной области, расположенной внутри интерфейса почти во всю площадь дисплея и на которой размещены рядами во всю его ширину сверху вниз соответственно одно информационное поле, два одинаковых информационных поля и четыре информационных поля, выполненных со скругленными углами, причем поля нижнего ряда служат для размещения внутри них пиктограммам;

- выполнение информационных полей разного размера, причем поле верхнего ряда выполнено максимального размера, а поля нижнего ряда выполнены одинаковыми минимального размера.

(56) Экспертизой аналогии к заявленному промышленному образцу не выявлены.

- (13) S2 (11) 2198
 (51) 13-03
 (21) 2013279.3
 (22) 16.08.2013
 (72) МУРАТ, ГУН (MURAT, GUN) (TR)
 (73) ГЮНСАН ЭЛЕКТРИК МАЛЗЕМЕЛЕРИ САНАЙИ ВЕ ТИДЖАРЕТ АНОНИМ ШИРКЕТИ (GUNSAN ELEKTRİK MALZEMELERİ SANAYİ VE TİCARET ANONİM ŞİRKETİ) (TR)

- (74) Троицкая Наталья Ильинична
 (54) **РОЗЕТКА ЭЛЕКТРИЧЕСКАЯ**
 (55)



(57) Перечень существенных признаков промышленного образца:

- наличие корпуса розетки;
- наличие квадратной вставки, расположенной в центральной части лицевой поверхности корпуса розетки;

- наличие цилиндрического розеточного гнезда, расположенного в центральной части квадратной вставки;

- наличие на боковой поверхности розеточного гнезда диаметрально расположенных контактов заземления и направляющих для вилки;

- выполнение корпуса прямоугольной в плане формы с плоской лицевой поверхностью и плавно изогнутой парой противоположных сторон с образованием скругленных граней;

- выполнение второй пары противоположных сторон корпуса с контрастными участками со скошенной боковой поверхностью;

- выполнение квадратной вставки со скругленными углами и канавкой по периметру;

- наличие буртика, обрамляющего розеточное гнездо, плавно переходящего во вставку;

- выполнение вставки выступающей над лицевой поверхностью корпуса;

- выполнение вставки розеточным гнездом контрастными по отношению к корпусу.

(56) Выявленный экспертизой наиболее близкий аналог, сопоставленный с заявленным промышленным образцом: RU 72180, (вариант 1), МАКЕЛ ЭЛЕКТРИК МАЛЗЕМЕЛЕРИ САНАЙИ ВЕ ТИДЖАРЕТ ЛИМИТЕД ШИРКЕТИ (TR), 16.09.2009 г.

- (13) S2 (11) 2199
 (51) 13-03
 (21) 2013280.3
 (22) 16.08.2013
 (72) МУРАТ, ГУН (MURAT, GUN) (TR)

(73) ГЮНСАН ЭЛЕКТРИК МАЛЗЕМЕЛЕРИ САНАЙИ ВЕ ТИДЖАРЕТ АНОНИМ ШИРКЕТИ (GUNSAN ELEKTRIK MALZEMELERI SANAYI VE TICARET ANONIM SIRKETI) (TR)

(74) Троицкая Наталья Ильинична

(54) **КОРПУС ЭЛЕКТРИЧЕСКОГО УСТРОЙСТВА**

(55)



(57) Перечень существенных признаков промышленного образца:

- наличие основания с квадратным проемом в центральной части;
- наличие по углам проема элементов на основе треугольника с полукруглыми вырезами;
- выполнение основания квадратной формы с передней и задней частями;
- выполнение передней части основания в форме на основе четырехугольной усеченной пирамиды;
- выполнение задней части основания уплощенной по отношению к передней части основания;
- выполнение граней и ребер передней части основания вогнутой формы;
- выполнение передней части основания с плоским участком, окружающим квадратный проем.

(56) Экспертизой выявлены аналоги к заявленному промышленному образцу: RU 74506, ЛЕГРАН ФРАНС (FR), 16.04.2010г., EM 002004101-0001, VIKO ELEKTRIK VE ELEKTRONIK ENDÜSTRISI SANAYI VE TICARET ANONIM SIRKETI (TR), 12.03.2012 г.

(13) S2 (11) 2200

(51) 13-03

(21) 2013282.3

(22) 16.08.2013

(72) МУРАТ, ГУН (MURAT, GUN) (TR)

(73) ГЮНСАН ЭЛЕКТРИК МАЛЗЕМЕЛЕРИ САНАЙИ ВЕ ТИДЖАРЕТ АНОНИМ ШИРКЕТИ (GUNSAN ELEKTRIK MALZEMELERI SANAYI VE TICARET ANONIM SIRKETI) (TR)

(74) Троицкая Наталья Ильинична

(54) **ВЫКЛЮЧАТЕЛЬ ЭЛЕКТРИЧЕСКИЙ**

(55)



(57) Перечень существенных признаков промышленного образца:

- состав основных композиционных элементов: корпус и клавиша, расположенная в центре корпуса;
- выполнение корпуса прямоугольной в плане формы с плоской лицевой поверхностью и плавно изогнутой парой противоположных сторон с образованием скругленных граней;
- выполнение второй пары противоположных сторон корпуса с контрастными участками со скошенной боковой поверхностью;
- выполнение клавиши квадратной в плане формы с плоской лицевой поверхностью;
- наличие вокруг клавиши выступающей квадратной рамки со скругленными углами;
- выполнение клавиши и рамки контрастными по отношению к корпусу.

(56) Экспертизой выявлены аналоги к заявленному промышленному образцу: GB 3003804, Berker GmbH & Co.KG, 23.05.2002г., RU 54226, ВИКО НУР ЭЛЕКТРИК МАЛЗЕМЕЛЕРИ САНАЙИ ВЕ ТИКАРЕТ АНОНИМ ШИРКЕТИ (TR), 16.03.2004 г.

Экспертизой ближайшие аналоги не выявлены.

(13) S2 (11) 2201

(51) 09-03

(21) 2013294.3

(22) 13.09.2013

(31) 29/449,458

(32) 15.03.2013

(33) US

(72) ЕНДЖЕЛЕН Вим (ENGELEN Wim) (US); СМИД Хьюго (SMID Hugo) (US)

(73) МОНСАНТО ТЕКНОЛОДЖИ ЛЛС (MONSANTO TECHNOLOGY LLC) (US)

(74) Русакова Нина Васильевна; Жукова Галина Алексеевна; Ляджин Владимир Алексеевич; Ляджин Алексей Владимирович; Иванова Антонина Сергеевна

(54) **КОНТЕЙНЕР**

(55)



(57) Перечень существенных признаков промышленного образца:

Вариант 1

- состав композиционных элементов: корпус, горловина и колпачок;
- выполнение горловины на основе цилиндра;
- выполнение корпуса вертикально вытянутым, имеющим широкие переднюю и заднюю стороны и узкие боковые стороны;
- выполнение передней и задней сторон корпуса имеющими утопленный больший промежуточный участок;
- выполнение переднего и заднего участков боковых сторон корпуса и переднего и заднего участков верхней стороны корпуса скошенными;
- выполнение продольного промежуточного участка левой стороны корпуса выступающим.

Вариант 2

- состав композиционных элементов: корпус, горловина и колпачок;
- выполнение горловины на основе цилиндра;
- выполнение корпуса вертикально вытянутым, имеющим широкие переднюю и заднюю стороны и узкие боковые стороны;
- выполнение передней и задней сторон корпуса имеющими утопленный больший промежуточный участок;
- выполнение переднего и заднего участков боковых сторон корпуса и переднего и заднего участков верхней стороны корпуса скошенными;
- выполнение продольного промежуточного участка левой стороны корпуса выступающим;
- наличие продолговатой утопленной области на скошенных участках верхней стороны корпуса.

Вариант 3

- состав композиционных элементов: корпус, горловина и колпачок;
- выполнение горловины на основе цилиндра;
- выполнение корпуса вертикально вытянутым, имеющим широкие переднюю и заднюю стороны и узкие боковые стороны;
- выполнение передней и задней сторон корпуса имеющими утопленный больший промежуточный участок;

- выполнение переднего и заднего участков боковых сторон корпуса и переднего и заднего участков верхней стороны корпуса скошенными;
- выполнение продольного промежуточного участка левой стороны корпуса выступающим;
- наличие продолговатой утопленной области на скошенных участках верхней стороны корпуса;
- наличие шрифтовой надписи в утопленной области на скошенных участках верхней стороны корпуса.

(56) Экспертизой выявлен аналог к вариантам заявленного промышленного образца: KZ 1779, N.V.Wolf Oil Corporation S.A. (BE), 14.06.2013 г.

Экспертизой ближайший аналог не выявлен.

(13) S2 (11) 2202

(51) 09-03, 09-05

(21) 2013298.3

(22) 24.09.2013

(76) Почиталин Дмитрий Викторович (KZ)

(54) **УПАКОВКА ДЛЯ ЧАЯ**

(55)



(57) Перечень существенных признаков промышленного образца:

- выполнение упаковки в виде параллелепипеда с высокими боковыми гранями;
- наличие на боковой стороне упаковки блока информационных надписей, выполненных на казахском и русском языках для потребителя;
- выполнение упаковки из картона, гофрокартона;
- выполнение фона передней и задней граней упаковки светло-зеленым цветом;
- наличие на передней и задней сторонах упаковки графического изображения девушки в национальной казахской одежде;
- наличие на передней, задней, верхней и боковых сторонах надписи «КЕЛІН ШАЙЫ», выполненной красным цветом;
- наличие изображений: сверху - стилизованных горных массивов, у подножия которых расцветают

«джайлау» и снизу - степных просторов с юртами, подчеркивающих красоту пейзажей двойной декоративной полосой: желтой и темно-коричневой с изображением казахского национального орнамента белого цвета;

- выполнение этих изображений сверху и снизу в виде прямоугольника с овальным скосом к углам по диагонали в голубой, синей, фиолетовой, коричневой, серой, желтой, оранжевой, белой цветовой гамме;

- выполнение изображений сверху и снизу по периметру трех сторон: передней, боковой и задней до овальных скосов;

- выполнение фона боковых сторон светло-зеленым с переходом к низу в темно-зеленый, коричневый цвет;

- наличие на передней, задней и боковых сторонах упаковки изображения заварного чайника белого цвета с элементом казахского орнамента, выполненного красным цветом;

- выполнение фона верхней и нижней сторон светло-зеленым цветом;

- выполнение название чая «КЕЛПН ШАЙЫ» на всех сторонах шрифтом, стилизованным под национальный колорит всей коробки;

- наличие на боковых, верхней и нижней сторонах надписи «Индийский чай» буквами черного цвета, на государственном и русском языках.

(56) Экспертизой ближайший аналог к заявленному промышленному образцу не выявлен.

(13) S2 (11) 2203

(51) 15-02

(21) 2013309.3

(22) 11.10.2013

(31) 02218610-0002

(32) 11.04.2013

(33) EM

(72) Силвано ПЕДРОЛЛО (Silvano PEDROLLO) (IT)

(73) ПЕДРОЛЛО С.п.а. (PEDROLLO S.p.a.) (IT)

(74) Алчимбаева Раушан Темирхановна

(54) **ЦЕНТРОБЕЖНЫЙ НАСОС**

(55)



(57) Перечень существенных признаков промышленного образца:

- состав основных формообразующих элементов: боковой кожух для вмещения рабочего колеса, центральный кожух для вмещения электродвигателя, верхнюю коробку для вмещения электрических компонентов и нижнее основание для крепления насоса;

- наличие центрального кожуха для вмещения электродвигателя, имеющий приблизительно цилиндрическую форму с продольно ориентированными ребрами для циркуляции потока воздуха;

- наличие бокового кожуха для вмещения рабочего колеса, имеющий приблизительно конусообразную форму, расширенную к основанию;

- наличие центральной части бокового кожуха для вмещения рабочего колеса, имеющий прямоугольную форму;

- наличие центральной части бокового кожуха для вмещения рабочего колеса, содержащий продольный впускной патрубок и радиальный выпускной патрубок, выполненные на уровне корпуса;

- наличие центральной части бокового кожуха для вмещения рабочего колеса, содержащий продольное заливное отверстие и радиальное сливное отверстие, снабженные заглушками шестигранной формы;

- наличие на центральной части бокового кожуха для вмещения рабочего колеса фирменного товарного знака;

- наличие на задней крышки центрального кожуха для вмещения электродвигателя фирменного товарного знака;

- выполнение впускного патрубка и выпускного патрубка, имеющие одинаковый диаметр и оснащены прикрепленными к ним пластиковыми крышками;

- выполнение боковой части справа бокового кожуха для вмещения рабочего колеса, имеющий скругленную форму, на которой расположены волнообразные ребра;

- выполнение боковой части слева бокового кожуха для вмещения рабочего колеса, имеющий скругленную форму, на которой расположены волнообразные ребра и крепежные болты;

- наличие верхней коробки насоса, имеющий прямоугольную форму с закругленными двумя углами и содержащий фирменный товарный знак;

- наличие на боковой поверхности верхней коробки насоса выключателя, имеющий цилиндрическую форму и продольные ребра;

- выполнение центробежного насоса в контрастном цветовом решении;

- выполнение выключателя и крепежных болтов на боковой поверхности бокового кожуха для вмещения рабочего колеса черным цветом;

- выполнение корпуса центрального кожуха для вмещения электродвигателя, корпуса бокового кожуха для вмещения рабочего колеса, верхней коробки и задней крышки центрального кожуха синим цветом;

- выполнение заглушек желтым цветом;

- выполнение крышек бокового кожуха серым цветом.

(56) Выявленный экспертизой наиболее близкий аналог, сопоставленный с заявленным промышленным образцом: EM 002036152-0001, PEDROLLO S.p.A. (IT), 04.05.2012 г.

(13) S2 (11) 2204

(51) 32-00

(21) 2013324.3

(22) 19.11.2013

(31) 2013/04384

(32) 04.06.2013

(33) TR

(72) ЭЗГИ ОСМАНОВИДЖ (EZGI OSMANOVIC) (TR)

(73) ВИТРА КАРО САНАЙИ ВЕ ТИДЖАРЕТ АНОНИМ ШИРКЕТИ (VITRA KARO SANAYI VE TICARET ANONIM SIRKETI) (TR)

(74) Троицкая Наталья Ильинична

(54) **РИСУНОК ДЛЯ КЕРАМИЧЕСКОГО ИЗДЕЛИЯ (ТРИ ВАРИАНТА)**

(55)

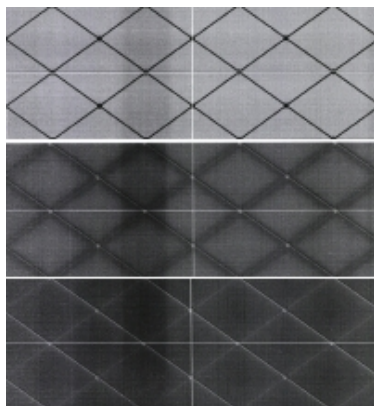

(57) Перечень существенных признаков промышленного образца:

Вариант 1

- наличие узора, занимающего всю композиционную площадь;

- наличие линий, разделяющих композиционную площадь на одинаковые прямоугольные сегменты;

- выполнение узора в виде наклонных контрастных пересекающихся линий, образующих расположенные рядами ромбы;

- наличие в месте пересечения наклонных линий контрастных круглых элементов.

Вариант 2

- наличие узора, занимающего всю композиционную площадь;

- наличие линий, разделяющих композиционную площадь на одинаковые прямоугольные сегменты;

- выполнение узора в виде наклонных пересекающихся линий, образующих расположенные рядами ромбы;

- наличие в месте пересечения наклонных линий круглых элементов;

- наличие контрастного контура с одной стороны группы линий и круглых элементов;

- тональной проработкой узора с темными пятновыми участками вдоль наклонных линий.

Вариант 3

- наличие узора, занимающего всю композиционную площадь;

- наличие линий, разделяющих композиционную площадь на одинаковые прямоугольные сегменты;

- выполнение узора в виде наклонных пересекающихся линий, образующих расположенные рядами ромбы;

- наличие в месте пересечения наклонных линий круглых элементов;

- наличие контрастного контура с одной стороны группы линий и круглых элементов;

- тональной проработкой узора со светлыми пятновыми участками вдоль наклонных линий.

(56) Выявленные экспертизой наиболее близкие аналоги, сопоставленные с заявленными вариантами промышленного образца: DE 402009000292, Atilla Akgül (DE), 24.04.2009 к 1, 3 вариантам; EM 002149104-0009, SILIKOMART S.r.l. (IT), 18.12.2012 к 2 варианту.

(13) S2 (11) 2205

(51) 32-00

(21) 2013326.3

(22) 19.11.2013

(31) 2013/04384

(32) 04.06.2013

(33) TR

(72) ЭЗГИ ОСМАНОВИДЖ (EZGI OSMANOVIC) (TR)

(73) ВИТРА КАРО САНАЙИ ВЕ ТИДЖАРЕТ АНОНИМ ШИРКЕТИ (VITRA KARO SANAYI VE TICARET ANONIM SIRKETI) (TR)

(74) Троицкая Наталья Ильинична

(54) **РИСУНОК ДЛЯ КЕРАМИЧЕСКОГО ИЗДЕЛИЯ (ДВА ВАРИАНТА)**

(55)

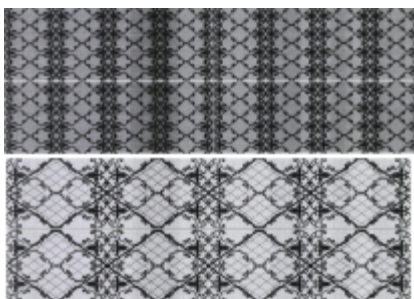

(57) Перечень существенных признаков промышленного образца:

Вариант 1

- наличие узора, занимающего всю композиционную площадь;
- наличие линий, разделяющих композиционную площадь на одинаковые прямоугольные сегменты;
- выполнение узора в виде чередующихся широких и узких полос, образованных его элементами;
- выполнение элементов широких полос в виде расположенных рядами округлых контуров, образованных извилистыми линиями с завитками;
- выполнение элементов узких полос в виде расположенных рядами полукруглых контуров, образованных дугообразными линиями с завитками и стилизованными элементами растительного характера.

Вариант 2

- наличие узора, занимающего всю композиционную площадь;
- наличие линий, разделяющих композиционную площадь на одинаковые прямоугольные сегменты;
- выполнение узора в виде чередующихся широких и узких полос, образованных его элементами;
- выполнение элементов широких полос в виде расположенных рядами округлых контуров, образованных извилистыми линиями с завитками, а также расположенными поверх крупными ромбами с внутренней проработкой наклонными пересекающимися тонкими линиями;
- выполнение элементов узких полос в виде расположенных рядами полукруглых контуров, образованных дугообразными линиями с завитками и стилизованными элементами растительного характера.

(56) Выявленные экспертизой аналоги к вариантам заявленного промышленного образца: TR 2013 00022, ERVA TEKSTİL PAZARLAMA İHRACAT İTHALAT VE TİCARET LİMİTED ŞİRKETİ (TR), 01.05.2013 к первому варианту; EM 001850629-0018, DELICARTA S.P.A (IT), 30.10.2013 к второму варианту

Экспертизой ближайший аналог не выявлен.

(13) S2 (11) 2206

(51) 23-02

(21) 2013342.3

(22) 11.12.2013

(31) 2013/04572

(32) 12.06.2013

(33) TR

(72) АЛИ ЭРДЕМ АКАН (ALI ERDEM AKAN) (TR); Богач Симсир (Bogac Simsir) (TR)

(73) ИПЕК КАГЫТ САНАЙИ ВЕ ТИДЖАРЕТ АНОНИМ ШИРКЕТИ (IPEK KAGIT SANAYI VE TICARET LİMİTED ŞİRKETİ) (TR)

(74) Троицкая Наталья Ильинична

(54) РАСПРЕДЕЛИТЕЛЬ (ДВА ВАРИАНТА)

(55)

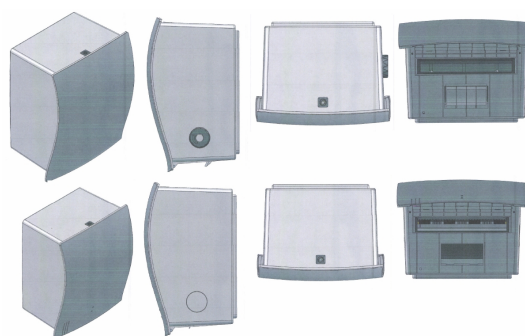

(57) Перечень существенных признаков промышленного образца:

Вариант 1

- наличие корпуса и лицевой панели;
- выполнение корпуса на основе вертикально ориентированного параллелепипеда;
- наличие на верхней стенке корпуса четырехугольного участка с отверстием;
- наличие на нижней стенке корпуса продольно вытянутого четырехугольного участка;
- наличие в нижней части боковой стенки корпуса цилиндрической ручки;
- выполнение лицевой панели выходящей за края корпуса, с выпуклой верхней частью;

Вариант 2

- наличие корпуса и лицевой панели;
- выполнение корпуса на основе вертикально ориентированного параллелепипеда;
- наличие на верхней стенке корпуса четырехугольного участка с отверстием;
- наличие на нижней стенке корпуса продольно вытянутого четырехугольного участка;
- наличие в нижней части боковой стенки корпуса круглого элемента;
- выполнение лицевой панели выходящей за края корпуса, с выпуклой верхней частью;
- наличие в нижней части лицевой панели параллельных полос, а также мелких круглых элементов, расположенных друг над другом.

(56) Выявленные экспертизой аналоги к вариантам заявленного промышленного образца: RU 81048, МЕТСЯ ТИССУЕ ОЙ (FI), 16.02.2012 г.; RU 66955, МЕТСЯ ТИССУЕ ОЙ (FI), 16.06.2008 г.; TR 2010/06927, NETPAK ELEKTRONİK PLASTİK KOZMETİK SANAYİ VE TİCARET LİMİTED ŞİRKETİ (TR), 01.03.2011 г.

Экспертизой ближайший аналог не выявлен.

(13) S2 (11) 2207

(51) 23-02

(21) 2013343.3

(22) 11.12.2013

(31) 2013/04572

(32) 12.06.2013

(33) TR

(72) АЛИ ЭРДЕМ АКАН (ALI ERDEM AKAN) (TR); Богак Симсир (Bogac Simsir) (TR)

(73) ИПЕК КАГЫТ САНАЙИ ВЕ ТИДЖАРЕТ АНОНИМ ШИРКЕТИ (IPEK KAGIT SANAYI VE TICARET LİMİTED ŞİRKETİ) (TR)

(74) Троицкая Наталья Ильинична

(54) **РАСПРЕДЕЛИТЕЛЬ**

(55)

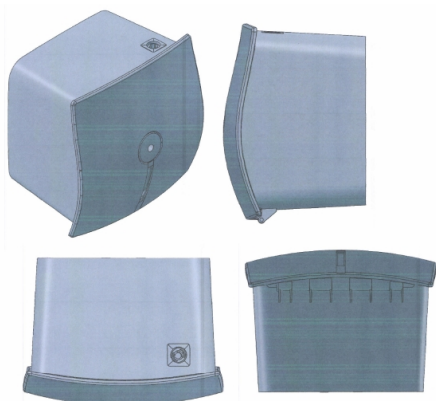

(57) Перечень существенных признаков промышленного образца:

- наличие корпуса и лицевой панели;
- выполнение корпуса на основе вертикально ориентированного параллелепипеда со скругленными рёбрами;
- наличие на верхней стенке корпуса четырехугольного участка с отверстием;
- выполнение лицевой панели выходящей за края корпуса, с вогнутой верхней и выпуклой нижней частями;
- наличие в средней части лицевой панели круглого элемента, сопряженного внизу с продольно вытянутым участком.

(56) Выявленные экспертизой аналоги к заявленному промышленному образцу: RU 81048, МЕТСЯ ТИССУЕ ОЙ (FI), 16.02.2012г.; TR 2010/06927, NETPAK ELEKTRONİK PLASTİK KOZMETİK SANAYİ VE TİCARET LİMİTED ŞİRKETİ (TR), 01.03.2011г.

Экспертизой ближайший аналог не выявлен.

(13) S2 (11) 2208

(51) 23-02

(21) 2013344.3

(22) 11.12.2013

(31) 2013/04572

(32) 12.06.2013

(33) TR

(72) АЛИ ЭРДЕМ АКАН (ALI ERDEM AKAN) (TR); Богак Симсир (Bogac Simsir) (TR)

(73) ИПЕК КАГЫТ САНАЙИ ВЕ ТИДЖАРЕТ АНОНИМ ШИРКЕТИ (IPEK KAGIT SANAYI VE TICARET ANONIM SİRKETİ) (TR)

(74) Троицкая Наталья Ильинична

(54) **РАСПРЕДЕЛИТЕЛЬ**

(55)

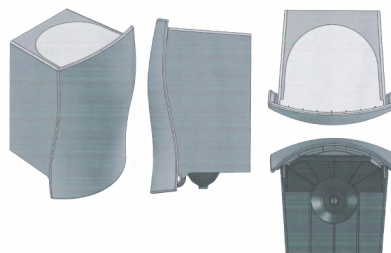

(57) Перечень существенных признаков промышленного образца:

- наличие корпуса и лицевой панели;
- выполнение корпуса на основе вертикально ориентированного параллелепипеда;
- наличие на верхней стенке корпуса области с дугообразным контуром;
- наличие на нижней стенке корпуса выступающего округленного элемента;
- выполнение лицевой панели выходящей за края корпуса, с загнутыми в сторону корпуса боковыми кромками, выпуклой верхней и вогнутой нижней частями.

(56) Выявленные экспертизой аналоги к заявленному промышленному образцу: RU 66521, ОПХАРДТ ХЮГИЕНЕ-ТЕХНИК ГМБХ унд КО. КГ (DE), 16.05.2008г.; RU 81048, МЕТСЯ ТИССУЕ ОЙ (FI), 16.02.2012г.; TR 2010/06927, NETPAK ELEKTRONİK PLASTİK KOZMETİK SANAYİ VE TİCARET LİMİTED ŞİRKETİ (TR), 01.03.2011г.

Экспертизой ближайший аналог не выявлен.

(13) S2 (11) 2209

(51) 09-01

(21) 2013348.3

(22) 18.12.2013

(31) 29/458,338

(32) 18.06.2013

(33) US

(72) Демарко Дженни (DEMARKO Jenny) (US);
АЛЬШБАХ Роб (ALSCHBACH Rob) (US)

(73) МЭРИ КЭЙ ИНК. (MARY KAY INC) (US)

(74) Тагбергенова Модангуль Маруповна;
Тагбергенова Алма Таишевна; Касабекова
Найля Ертисовна(54) **ФЛАКОН С КОЛПАЧКОМ (2 ВАРИАНТА)
(ИЗДЕЛИЕ В ЦЕЛОМ), ФЛАКОН С
РАСПЫЛИТЕЛЕМ (2 ВАРИАНТА)
(САМОСТОЯТЕЛЬНАЯ ЧАСТЬ
ИЗДЕЛИЯ), ФЛАКОН (2 ВАРИАНТА)
(САМОСТОЯТЕЛЬНАЯ ЧАСТЬ
ИЗДЕЛИЯ)**

(55)

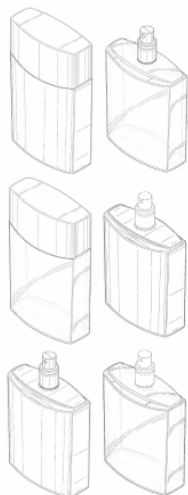
(57) Перечень существенных признаков
промышленного образца:

Флакон с колпачком (изделие в целом):

- состав композиционных элементов: флакон и
колпачок;- выполнение флакона в виде расширяющегося
вверх вертикально вытянутого объема,
четырёхугольного в плане и имеющего выпуклые
боковые, переднюю и заднюю стороны, причем
передняя и задняя стороны имеют больший радиус
кривизны, чем его боковые стороны;- выполнение верхней кромки передней и задней
сторон флакона дугообразно выгнутой вниз;- выполнение колпачка в виде горизонтально
вытянутого объема, четырёхугольного в плане и
имеющего выпуклые боковые переднюю и заднюю
стороны;- выполнение нижней кромки передней и задней
сторон колпачка дугообразно выгнутыми вниз,
причем указанная кромка колпачка взаимодополняетверхнюю кромку соответственно передней и задней
сторон флакона;

1 вариант.

- выполнение с вышеперечисленными
признаками.

2 вариант.

выполнение флакона прозрачным;

Флакон с распылителем (самостоятельная часть
изделия):- состав композиционных элементов: флакон и
распылитель;- выполнение флакона в виде расширяющегося
вверх вертикально вытянутого объема,
четырёхугольного в плане и имеющего выпуклые
боковые, переднюю и заднюю стороны, причем
передняя и задняя стороны имеют больший радиус
кривизны, чем его боковые стороны;- выполнение передней области и задней области
верхней стороны флакона ступенчато утопленной,
при этом верхняя кромка передней и задней сторон
флакона дугообразно выгнута вниз;- расположение распылителя на верхней стороне
флакона;

1 вариант.

- выполнение с вышеперечисленными
признаками.

2 вариант.

- выполнение флакона прозрачным;

Флакон (самостоятельная часть изделия):

- выполнение флакона в виде расширяющегося
вверх вертикально вытянутого объема,
четырёхугольного в плане и имеющего выпуклые
боковые, переднюю и заднюю стороны, причем
передняя и задняя стороны имеют больший радиус
кривизны, чем его боковые стороны;- выполнение передней области и задней области
верхней стороны флакона ступенчато утопленной,
при этом верхняя кромка передней и задней сторон
флакона дугообразно выгнута вниз.

1 вариант.

- выполнение с вышеперечисленными
признаками.

2 вариант.

- выполнение флакона прозрачным.

(56) Экспертизой выявлены аналоги к заявленным
промышленным образцам: DE 49909089, Zack
Import und Vertrieb GmbH (DE), 25.02.2000г., WO
DM/058873, JACQUES BOGART (SOCIÉTÉ
ANONYME) (FR), 31.03.2002г., GB 3005834,
Euroitalia S.r.l (IT), 31.07.2002г., TR 2004 03164,
BULGARI S.p.A. (IT), 01.12.2004г., AU 303968 S,
SAVERGLASS, 09.11.2005г., UA 12380,
CABERГЛACC (FR), 17.07.2006г., EM 000772900-
0001, Procter & Gamble International Operations SA
(CH), 28.11.2007г., EM 001632928-0003, CONSITEX
S.A. (CH), 11.11.2009г.

Экспертизой ближайший аналог не выявлен.

- (13) S2 (11) 2210
 (51) 15-03
 (21) 2013357.3
 (22) 26.12.2013
 (31) 151843
 (32) 03.07.2013
 (33) СА
 (72) Франсуа Р. ТАЛБТО (Francois R. TALBOT) (СА)
 (73) МакДон Индастриз Лтд. (MacDon Industries Ltd.) (СА)
 (74) Русакова Нина Васильевна; Жукова Галина Алексеевна; Ляджин Владимир Алексеевич; Ляджин Алексей Владимирович; Иванова Антонина Сергеевна
 (54) **РЕЖУЩЕЕ ЛЕЗВИЕ (3 ВАРИАНТА)**
 (55)

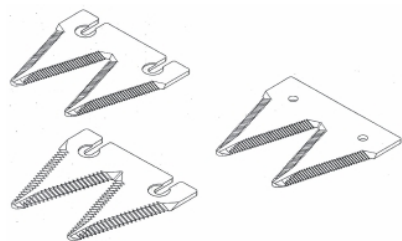

(57) Перечень существенных признаков промышленного образца:

- выполнение в виде плоской пластины, состоящей из прямоугольного основания и режущей части;

- выполнение режущей части в виде двух равнобедренных треугольников, причём основания треугольников являются одной из сторон прямоугольного основания; выполнением боковых сторон треугольников заточенными под острым углом к нижней плоскости пластины, причём поверхность заточки состоит из множества поперечных зубцов треугольного сечения;

- выполнение углов при вершине треугольников режущей части скруглёнными и незаточенными;

- выполнение сочленения треугольников режущей части и прямоугольного основания плоско заточенными под острым углом к нижней плоской поверхности.

1 вариант:

- выполнение сочленения плоскостей заточки между треугольниками режущей части под тупым углом, с образованием канавки треугольного профиля.

2 вариант:

- выполнение зубцов режущей части более крупными

- сочленения плоскостей заточки между треугольниками режущей части под острым углом, с образованием канавки трапецевидного профиля.

3 вариант:
 - выполнение сочленения плоскостей заточки между треугольниками режущей части под тупым углом, с образованием канавки трапецевидного профиля.

(56) Экспертизой выявлены аналоги к вариантам заявленного промышленного образца: AU 121030 S, Tru-Test Pty Ltd, 25.07.1994г; TR 2012 08130, ELIBOLLAR TARIM ALET VE MAKINALARI SANAYI VE TICARET LIMITED Ş IRKETI (TR), 01.02.2013г.

Экспертизой ближайший аналог не выявлен.

- (13) S2 (11) 2211
 (51) 15-03
 (21) 2014002.3
 (22) 10.01.2014
 (31) 151945
 (32) 10.07.2013
 (33) СА
 (72) Франсуа Р. ТАЛБТО (Francois R. TALBOT) (СА)
 (73) МакДон Индастриз Лтд. (MacDon Industries Ltd.) (СА)
 (74) Русакова Нина Васильевна; Жукова Галина Алексеевна; Ляджин Владимир Алексеевич; Ляджин Алексей Владимирович; Иванова Антонина Сергеевна
 (54) **ОСТРОКОНЕЧНЫЙ ПРЕДОХРАНИТЕЛЬ ДЛЯ НОЖА**
 (55)



(57) Перечень существенных признаков промышленного образца:

- выполнение в виде объёмного тела сложной конфигурации, состоящего из основания и предохранительной части, причём предохранительная часть ориентирована в плоскости основания;

- выполнение основания в форме прямоугольной пластины;

- выполнение на задней стороне основания, ближе к боковым сторонам, выступов в виде сегмента круга со сквозными квадратными отверстиями;

- выполнение на нижней плоской поверхности основания выступающего поперечного ребра трапецевидного профиля;

- выполнение предохранительной части в виде трёх зубцов;

- выполнение зубцов в виде ножки трапецевидного сечения, расположенной в плоскости основания, и наконечника;

- выполнение наконечника, в месте крепления к ножке, шире ножки и имеющим переменное сечение от трапецевидного до треугольного;

- выполнение нижней части наконечника несколько шире верхней, причём верхние поверхности наконечников и основания плавно сопряжены и скруглены, а нижняя плоская поверхность наконечника расположена на уровне нижней поверхности поперечного ребра основания;

- выполнение наконечников, в месте крепления к ножкам, объединенными между собой ребром трапецевидного сечения;

- выполнение передних заостренных частей наконечников скруглёнными и несколько выступающими за нижнюю плоскую поверхность;

- выполнение на нижней поверхности заостренных частей наконечников выступов конической формы, причём высота конуса параллельна оси симметрии наконечника, а диаметр его основания несколько меньше ширины наконечника.

(56) Выявленные экспертизой аналоги к заявленному промышленному образцу: TR 2007 00313, ÇELMAK TARIM MAKİNALARI PLASTİK VE DEMİR DOĞRAMA HAYVANCILIK TİCARET VE SANAYİ LİMİTED ŞİRKETİ (TR), 01.04.2007г.; TR 2008 02519, YUSUF AKTÜRK (TR), 01.08.2008г.; TR 2013 00712, HARYO MAKİNA SANAYİ ANONİM ŞİRKETİ (TR), 01.06.2013г.; TR 2012 08130, ELİBOLLAR TARIM ALET VE MAKİNALARI SANAYİ VE TİCARET LİMİTED ŞİRKETİ (TR), 01.02.2013 г.

Экспертизой ближайший аналог не выявлен.

(13) S2 (11) 2212

(51) 15-03

(21) 2014004.3

(22) 10.01.2014

(31) 151948

(32) 10.07.2013

(33) CA

(72) Франсуа Р. ТАЛБОТ (Francois R. TALBOT) (CA)

(73) МакДон Индастриз Лтд. (MacDon Industries Ltd.) (CA)

(74) Русакова Нина Васильевна; Жукова Галина Алексеевна; Ляджин Владимир Алексеевич; Ляджин Алексей Владимирович; Иванова Антонина Сергеевна

(54) **ПРЕДОХРАНИТЕЛЬНЫЙ
НАКОНЕЧНИК ДЛЯ НОЖА**

(55)



(57) Перечень существенных признаков промышленного образца:

- выполнение в виде объёмного тела сложной конфигурации, состоящего из основания и предохранительной части, причём предохранительная часть ориентирована в плоскости основания;

- выполнение основания в форме прямоугольной пластины;

- выполнение на задней стороне основания, ближе к боковым сторонам, выступов в виде сегмента круга со сквозными квадратными отверстиями;

- выполнение на нижней плоской поверхности основания выступающего поперечного ребра трапецевидного профиля;

- выполнение предохранительной части в виде трёх зубцов;

- выполнение зубцов в виде ножки трапецевидного сечения, расположенной в плоскости основания, и наконечника;

- выполнение наконечника, в месте крепления к ножке, шире ножки и имеющим переменное сечение от трапецевидного до треугольного;

- выполнение нижней части наконечника несколько шире верхней, причём верхние поверхности наконечников и основания плавно сопряжены и скруглены, а нижняя плоская поверхность наконечника расположена на уровне нижней поверхности поперечного ребра основания;

- выполнение наконечников, в месте крепления к ножкам, объединенными между собой ребром трапецевидного сечения;

- выполнение передних заостренных частей наконечников скруглёнными.

(56) Выявленные экспертизой аналоги к заявленному промышленному образцу: TR 2007 00313, ÇELMAK TARIM MAKİNALARI PLASTİK VE DEMİR DOĞRAMA HAYVANCILIK TİCARET VE SANAYİ LİMİTED ŞİRKETİ (TR), 01.04.2007г.; TR 2008 02519, YUSUF AKTÜRK (TR), 01.08.2008г.; TR 2013 00712, HARYO MAKİNA SANAYİ ANONİM ŞİRKETİ (TR), 01.06.2013г.; TR 2012 08130, ELİBOLLAR TARIM ALET VE MAKİNALARI SANAYİ VE TİCARET LİMİTED ŞİRKETİ (TR), 01.02.2013г.

Экспертизой ближайший аналог не выявлен.

- (13) S2 (11) 2213
 (51) 15-03
 (21) 2014006.3
 (22) 10.01.2014
 (31) 151947; 154397
 (32) 10.07.2013; 20.12.2013
 (33) СА; СА
 (72) Франсуа Р. ТАЛБОТ (Francois R. TALBOT) (СА)
 (73) МакДон Индастриз Лтд. (MacDon Industries Ltd.) (СА)
 (74) Русакова Нина Васильевна; Жукова Галина Алексеевна; Ляджин Владимир Алексеевич; Ляджин Алексей Владимирович; Иванова Антонина Сергеевна
 (54) **ОСТРОКОНЕЧНЫЙ ПРЕДОХРАНИТЕЛЬ ДЛЯ НОЖА (2 ВАРИАНТА)**
 (55)

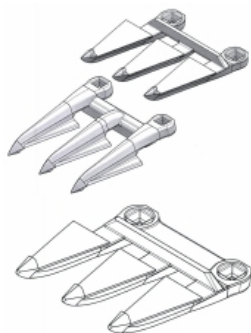

- (57) Перечень существенных признаков промышленного образца:

- выполнение в виде объёмного тела сложной конфигурации, состоящего из основания и предохранительной части, причём предохранительная часть ориентирована в плоскости основания;
- выполнение основания в форме прямоугольной пластины;
- выполнение на задней стороне основания, ближе к боковым сторонам, выступов в виде сегмента круга со сквозными квадратными отверстиями;
- выполнение на нижней плоской поверхности основания выступающего поперечного ребра трапецевидного профиля;
- выполнение предохранительной части в виде трёх зубцов;
- выполнение зубцов в виде ножки трапецевидного сечения, расположенной в плоскости основания, и наконечника;
- выполнение наконечника, в месте крепления к ножке, шире ножки и имеющим переменное сечение от трапецевидного до треугольного;
- выполнение нижней части наконечника несколько шире верхней, причём верхние поверхности наконечников и основания плавно

сопряжены и скруглены, а нижняя плоская поверхность наконечника расположена на уровне нижней поверхности поперечного ребра основания;

- выполнение передних заостренных частей наконечников скруглёнными и несколько выступающими за нижнюю плоскую поверхность;

- выполнение на нижней поверхности заостренных частей наконечников выступов конической формы, причём высота конуса параллельна оси симметрии наконечника, а диаметр его основания несколько меньше ширины наконечника;

Вариант 1

- выполнение с вышеперечисленными признаками;

- выполнение прямоугольного основания такой ширины, что выступы в виде сегмента круга значительно выступают над задней гранью основания;

Вариант 2

- выполнение с вышеперечисленными признаками;

- выполнение прямоугольного основания такой ширины, что выступы в виде сегмента круга незначительно выступают над задней гранью основания.

(56) Выявленные экспертизой аналоги к вариантам заявленного промышленного образца: TR 2007 00313, ÇELMAK TARIM MAKİNALARI PLASTİK VE DEMİR DOĞRAMA HAYVANCILIK TİCARET VE SANAYİ LİMİTED ŞİRKETİ (TR), 01.04.2007г.; TR 2008 02519, YUSUF AKTÜRK (TR), 01.08.2008г.; TR 2013 00712, HARYO MAKİNA SANAYİ ANONİM ŞİRKETİ (TR), 01.06.2013г.; TR 2012 08130, ELİBOLLAR TARIM ALET VE MAKİNALARI SANAYİ VE TİCARET LİMİTED ŞİRKETİ (TR), 01.02.2013г.

Экспертизой ближайший аналог не выявлен.

- (13) S2 (11) 2214
 (51) 15-03
 (21) 2014007.3
 (22) 10.01.2014
 (31) 154399
 (32) 20.12.2013
 (33) СА
 (72) Франсуа Р. ТАЛБОТ (Francois R. TALBOT) (СА)
 (73) МакДон Индастриз Лтд. (MacDon Industries Ltd.) (СА)
 (74) Русакова Нина Васильевна; Жукова Галина Алексеевна; Ляджин Владимир Алексеевич; Ляджин Алексей Владимирович; Иванова Антонина Сергеевна
 (54) **ПРИЖИМ ДЛЯ ЛЕЗВИЯ НОЖА**

(55)



(57) Перечень существенных признаков промышленного образца:

- выполнение в виде объёмного тела сложной конфигурации, состоящего из основания и прижимающей части;
- выполнение основания в форме прямоугольной плоской пластины, близкого к прямоугольному сечению;
- выполнение углов между боковыми и задней стороной скруглёнными;
- выполнение на передней и задней сторонах углублений в форме трапеции;
- выполнение в основании четырех сквозных круглых отверстий, два из которых расположены ближе к боковым сторонам, а два ближе к центральной части пластины и смещены к задней стороне основания;
- выполнение на нижней грани основания ребра полукруглого профиля, ориентированного параллельно передней стороне основания;
- выполнение прижимающей части в виде двух зубьев, расположенных ближе к боковым сторонам основания;
- выполнение зубьев в виде дугообразного, изогнутого вверх элемента, одним из концов закреплённого на передней части верхней грани основания, и выступающего вперед;
- выполнение дугообразного элемента переменного сечения так, что трапециевидное сечение у основания плавно переходит в сечение меньшей площади в верхней части дуги изгиба зуба, и далее - в треугольное сечение большей площади с закруглённым передним углом к свободному концу;
- выполнение свободного конца дугообразного элемента плоским, причем его плоскость расположена несколько выше нижней поверхности основания.

(56) Выявленный экспертизой аналог к заявленному промышленному образцу: EM 000142385-0006, RUBERT HENRI SAS (FR), 01.06.2004.

Экспертизой ближайший аналог не выявлен.

(13) S2 (11) 2215

(51) 15-03

(21) 2014008.3

(22) 10.01.2014

(31) 154398

(32) 20.12.2013

(33) СА

(72) Франсуа Р. ТАЛБОТ (Francois R. TALBOT) (СА)

(73) МакДон Индастриз Лтд. (MacDon Industries Ltd.) (СА)

(74) Русакова Нина Васильевна; Жукова Галина Алексеевна; Ляджин Владимир Алексеевич; Ляджин Алексей Владимирович; Иванова Антонина Сергеевна

(54) **ПРИЖИМ ДЛЯ ЛЕЗВИЯ НОЖА**

(55)



(57) Перечень существенных признаков промышленного образца:

- выполнение в виде объёмного тела сложной конфигурации, состоящего из основания и прижимающей части;
- выполнение основания в форме пластины, у которой передняя и боковые стороны являются сторонами прямоугольника, а задняя сторона выполнена в центральной части в виде трапеции, а ближе к боковым сторонам в виде сегмента круга;
- выполнение на передней стороне основания, ближе к боковым сторонам, трапециевидных выступов в плоскости основания;
- выполнение в основании трёх сквозных круглых отверстий, два из которых расположены ближе к боковым сторонам, а третье в центральной части пластины и смещено к задней стороне основания;
- выполнение на нижней грани основания ребра полукруглого профиля, ориентированного параллельно передней стороне основания;
- выполнение прижимающей части в виде зуба, расположенного в центральной части основания;
- выполнение зуба в виде дугообразного, изогнутого вверх элемента, одним из концов закреплённого на передней части верхней грани основания, и выступающего вперед;
- выполнение дугообразного элемента переменного сечения так, что трапециевидное сечение у основания плавно переходит в сечение меньшей площади в верхней части дуги изгиба зуба, и далее - в треугольное сечение большей площади с закруглённым передним углом к свободному концу;
- выполнение свободного конца дугообразного элемента плоским, причем его плоскость расположена несколько выше нижней поверхности основания.

(56) Экспертизой аналогии к заявленному промышленному образцу не выявлены.

- (13) S2 (11) 2216
 (51) 15-03
 (21) 2014009.3
 (22) 10.01.2014
 (31) 154400
 (32) 20.12.2013
 (33) CA
 (72) Франсуа Р. ТАЛБОТ (Francois R. TALBOT) (CA)
 (73) МакДон Индастриз Лтд. (MacDon Industries Ltd.) (CA)
 (74) Русакова Нина Васильевна; Жукова Галина Алексеевна; Ляджин Владимир Алексеевич; Ляджин Алексей Владимирович; Иванова Антонина Сергеевна
 (54) **ПРЕДОХРАНИТЕЛЬНЫЙ НАКОНЕЧНИК ДЛЯ НОЖА**
 (55)



(57) Перечень существенных признаков промышленного образца:

- выполнение в виде объёмного тела сложной конфигурации, состоящего из основания и предохранительной части;

- выполнение основания в форме прямоугольной пластины, причём задняя сторона, ближе к боковым сторонам, выполнена в виде сегмента круга;

- выполнение в основании двух сквозных квадратных отверстий, расположенных ближе к боковым сторонам;

- выполнение на нижней грани основания ребра трапециевидного профиля, ориентированного параллельно передней стороне основания;

- выполнение предохранительной части в виде трёх зубцов;

- выполнение зубцов в виде ножки трапециевидного сечения, расположенной в плоскости основания, и наконечника;

- выполнение наконечника, в месте крепления к ножке, шире ножки и имеющим переменное сечение от трапециевидного до треугольного;

- выполнение нижней части наконечника несколько шире верхней, причём верхние поверхности наконечников и основания плавно сопряжены и скруглены, а нижняя плоская поверхность наконечника расположена на уровне нижней поверхности поперечного ребра основания;

- выполнение наконечников, в месте крепления к ножкам, объединенными между собой ребром трапециевидного сечения;

- выполнение передних заостренных частей

наконечников скруглёнными.

(56) Выявленные экспертизой аналоги к заявленному промышленному образцу: TR 2007 00313, ÇELMAK TARIM MAKİNALARI PLASTİK VE DEMİR DOĞRAMA HAYVANCILIK TİCARET VE SANAYİ LİMİTED ŞİRKETİ (TR), 01.04.2007г.; TR 2008 02519, YUSUF AKTÜRK (TR), 01.08.2008г.; TR 2013 00712, HARYO MAKİNA SANAYİ ANONİM ŞİRKETİ (TR), 01.06.2013г.; TR 2012 08130, ELİBOLLAR TARIM ALET VE MAKİNALARI SANAYİ VE TİCARET LİMİTED ŞİRKETİ (TR), 01.02.2013 г.

Экспертизой ближайший аналог не выявлен.

(13) S2 (11) 2217

(51) 14-03

(21) 2014010.3

(22) 14.01.2014

(72) Решетар Александр Юрьевич

(73) Акционерное общество "Завод им. С.М. Кирова" (KZ)

(54) **ПУЛЬТ ДИСПЕТЧЕРСКОЙ СВЯЗИ (ПДС-2)**

(55)

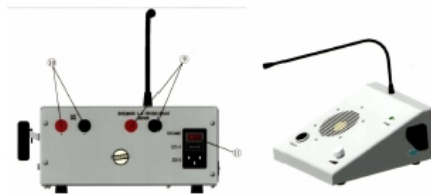

(57) Перечень существенных признаков промышленного образца:

- наличие встроенной динамической головки;

- наличие встроенного переменного резистора с ручкой регулирования;

- наличие встроенной кнопки «ПЕРЕДАЧА»;

- наличие встроенной светодиодной лампы «ПИТАНИЕ»;

- наличие выносного микрофона;

- наличие микрофонной гарнитуры;

- наличие кронштейна для фиксации микрофонной гарнитуры на корпусе устройства;

- наличие окна с выступающим из него субминиатюрным разъёмом типа D;

- наличие клемм приборных «ВНЕШНЯЯ 2-Х ПРОВОДНАЯ ЛИНИЯ»;

- наличие клемм приборных «12 В»;

- наличие евровилки сетевой с выключателем;

- наличие шильдика;

- наличие резиновых ножек.

(56) Выявленный экспертизой аналоги к заявленному промышленному образцу: EM 000904974-0005, Robert Bosch GmbH (DE), 13.05.2008г.

Экспертизой ближайший аналог не выявлен.

- (13) S2 (11) 2218
 (51) 09-01
 (21) 2014097.3
 (22) 03.04.2014
 (72) Браиловская Юлия Михайловна (NL)
 (73) Премьер Беведржис Пи.Би. Лимитед
 (Premier Beverages P.V. Limited) (CY)
 (74) Тагбергенова Модангуль Маруповна;
 Тагбергенова Алма Таишевна; Касабекова
 Найля Ертисовна
 (54) **БУТЫЛКА**
 (55)



- (57) Перечень существенных признаков промышленного образца:
 - состав основных композиционных элементов: горловина, плечики, тулово и доньшко;
 - выполнение горловины короткой в форме усеченного конуса;
 - разделение горловины и плечиков кольцевым ободком;
 - выполнение плечиков округлыми;
 - декорирование плечиков рельефной сеточкой;
 - соединение плечиков и тулова кольцевым ободком;
 - выполнение тулова цилиндрической и разделенной на две части: верхнюю и нижнюю;
 - выполнение верхней части тулова гладкой и нижней части тулова ребристой;
 - наличие в нижней части кольцевого ободка;
 - выполнение доньшка круглым с насечками по периметру.
 (56) Экспертизой выявлены аналоги к заявленному промышленному образцу: UA 5342, Андес Герман Едмундович (UA), 15.11.2011г., RU 76584, общество с ограниченной ответственностью «РАСКО» (RU), 16.11.2010г., WO DM/082933, LIDL STIFTUNG & CO. KG (DE), 07.03.2014г.

Товарные знаки и знаки обслуживания

(111) 47358
(151) 16.03.2015
(181) 02.09.2021
(210) 55607
(220) 02.09.2011
(730) Уол-Март Сторес, Инк. (US)
Wal-Mart Stores, Inc. (US)
(540)

GEORGE

(511)(510)

- 9 - приборы и инструменты научные, морские, геодезические, фотографические, кинематографические, оптические, для взвешивания, измерения, сигнализации, контроля (проверки), спасания и обучения; приборы и инструменты для передачи, распределения, трансформации, накопления, регулирования или управления электричеством; аппаратура для записи, передачи, воспроизведения звука или изображений; магнитные носители информации, диски звукозаписи; торговые автоматы и механизмы для аппаратов с предварительной оплатой; кассовые аппараты, счетные машины, оборудование для обработки информации и компьютеры; оборудование для тушения огня;
- 14 - благородные металлы и их сплавы, изделия или покрытия из них, не относящиеся к другим классам; ювелирные изделия, бижутерия, драгоценные камни; часы и прочие хронометрические приборы;
- 18 - кожа и имитация кожи, изделия из них, не относящиеся к другим классам; шкуры животных; дорожные сундуки, чемоданы; зонты от дождя и солнца, трости; хлысты, кнуты, конская сбруя и шорные изделия;
- 25 - одежда, обувь, головные уборы;
- 26 - кружева и вышитые изделия, тесьма и ленты; пуговицы, кнопки, крючки и блочки, булавки и иглы; искусственные цветы;
- 35 - реклама; менеджмент в сфере бизнеса; административная деятельность в сфере бизнеса; офисная служба.

(111) 47359
(151) 16.03.2015
(181) 02.09.2021

(210) 55608
(220) 02.09.2011
(730) Уол-Март Сторес, Инк. (US)
Wal-Mart Stores, Inc. (US)
(540)

George.

(591) Указание цветов: желтый, белый, черный
(511)(510)

- 9 - приборы и инструменты научные, морские, геодезические, фотографические, кинематографические, оптические, для взвешивания, измерения, сигнализации, контроля (проверки), спасания и обучения; приборы и инструменты для передачи, распределения, трансформации, накопления, регулирования или управления электричеством; аппаратура для записи, передачи, воспроизведения звука или изображений; магнитные носители информации, диски звукозаписи; торговые автоматы и механизмы для аппаратов с предварительной оплатой; кассовые аппараты, счетные машины, оборудование для обработки информации и компьютеры; оборудование для тушения огня;
- 14 - благородные металлы и их сплавы, изделия или покрытия из них, не относящиеся к другим классам; ювелирные изделия, бижутерия, драгоценные камни; часы и прочие хронометрические приборы;
- 18 - кожа и имитация кожи, изделия из них, не относящиеся к другим классам; шкуры животных; дорожные сундуки, чемоданы; зонты от дождя и солнца, трости; хлысты, кнуты, конская сбруя и шорные изделия;
- 25 - одежда, обувь, головные уборы;
- 26 - кружева и вышитые изделия, тесьма и ленты; пуговицы, кнопки, крючки и блочки, булавки и иглы; искусственные цветы;
- 35 - реклама; менеджмент в сфере бизнеса; административная деятельность в сфере бизнеса; офисная служба.

(111) 47360
(151) 16.03.2015
(181) 02.09.2021
(210) 55609
(220) 02.09.2011

(730) Уол-Март Сторес, Инк. (US)
Wal-Mart Stores, Inc. (US)

(540)



(591) Указание цветов: желтый, белый, черный
(511)(510)

- 9 - приборы и инструменты научные, морские, геодезические, фотографические, кинематографические, оптические, для взвешивания, измерения, сигнализации, контроля (проверки), спасания и обучения; приборы и инструменты для передачи, распределения, трансформации, накопления, регулирования или управления электричеством; аппаратура для записи, передачи, воспроизведения звука или изображений; магнитные носители информации, диски звукозаписи; торговые автоматы и механизмы для аппаратов с предварительной оплатой; кассовые аппараты, счетные машины, оборудование для обработки информации и компьютеры; оборудование для тушения огня;
- 14 - благородные металлы и их сплавы, изделия или покрытия из них, не относящиеся к другим классам; ювелирные изделия, бижутерия, драгоценные камни; часы и прочие хронометрические приборы;
- 18 - кожа и имитация кожи, изделия из них, не относящиеся к другим классам; шкуры животных; дорожные сундуки, чемоданы; зонты от дождя и солнца, трости; хлысты, кнуты, конская сбруя и шорные изделия;
- 25 - одежда, обувь, головные уборы;
- 26 - кружева и вышитые изделия, тесьма и ленты; пуговицы, кнопки, крючки и блочки, булавки и иглы; искусственные цветы;
- 35 - реклама; менеджмент в сфере бизнеса; административная деятельность в сфере бизнеса; офисная служба.

(111) 47361

(151) 16.03.2015

(181) 02.09.2021

(210) 55610

(220) 02.09.2011

(730) Уол-Март Сторес, Инк. (US)
Wal-Mart Stores, Inc. (US)

(540)



(511)(510)

- 9 - приборы и инструменты научные, морские, геодезические, фотографические, кинематографические, оптические, для взвешивания, измерения, сигнализации, контроля (проверки), спасания и обучения; приборы и инструменты для передачи, распределения, трансформации, накопления, регулирования или управления электричеством; аппаратура для записи, передачи, воспроизведения звука или изображений; магнитные носители информации, диски звукозаписи; торговые автоматы и механизмы для аппаратов с предварительной оплатой; кассовые аппараты, счетные машины, оборудование для обработки информации и компьютеры; оборудование для тушения огня;
- 14 - благородные металлы и их сплавы, изделия или покрытия из них, не относящиеся к другим классам; ювелирные изделия, бижутерия, драгоценные камни; часы и прочие хронометрические приборы;
- 18 - кожа и имитация кожи, изделия из них, не относящиеся к другим классам; шкуры животных; дорожные сундуки, чемоданы; зонты от дождя и солнца, трости; хлысты, кнуты, конская сбруя и шорные изделия;
- 25 - одежда, обувь, головные уборы;
- 26 - кружева и вышитые изделия, тесьма и ленты; пуговицы, кнопки, крючки и блочки, булавки и иглы; искусственные цветы;
- 35 - реклама; менеджмент в сфере бизнеса; административная деятельность в сфере бизнеса; офисная служба.

(111) 47362

(151) 16.03.2015

(181) 02.09.2021

(210) 55611

(220) 02.09.2011

(730) Уол-Март Сторес, Инк. (US)

Wal-Mart Stores, Inc. (US)

(540)



(511)(510)

- 9 - приборы и инструменты научные, морские, геодезические, фотографические, кинематографические, оптические, для взвешивания, измерения, сигнализации, контроля (проверки), спасания и обучения; приборы и инструменты для передачи, распределения, трансформации, накопления, регулирования или управления электричеством; аппаратура для записи, передачи, воспроизведения звука или изображений; магнитные носители информации, диски звукозаписи; торговые автоматы и механизмы для аппаратов с предварительной оплатой; кассовые аппараты, счетные машины, оборудование для обработки информации и компьютеры; оборудование для тушения огня;
- 14 - благородные металлы и их сплавы, изделия или покрытия из них, не относящиеся к другим классам; ювелирные изделия, бижутерия, драгоценные камни; часы и прочие хронометрические приборы;
- 18 - кожа и имитация кожи, изделия из них, не относящиеся к другим классам; шкуры животных; дорожные сундуки, чемоданы; зонты от дождя и солнца, трости; хлысты, кнуты, конская сбруя и шорные изделия;
- 25 - одежда, обувь, головные уборы;
- 26 - кружева и вышитые изделия, тесьма и ленты; пуговицы, кнопки, крючки и блочки, булавки и иглы; искусственные цветы;
- 35 - реклама; менеджмент в сфере бизнеса; административная деятельность в сфере бизнеса; офисная служба.

- (111) 47363
 (151) 16.03.2015
 (181) 08.11.2021
 (210) 56254
 (220) 08.11.2011
 (730) Акционерное общество "Компания ФудМастер" (KZ)
 (540)

ЛОКО-МОКО

(511)(510)

- 29 - молоко и молочные продукты, в том числе напитки на основе молока, йогурты, простокваши, закваски молочные;
- 32 - напитки на основе молочной сыворотки, напитки арахисово-молочные, напитки миндально-молочные;

- 35 - распространение рекламных материалов, прокат рекламных материалов, реализация товаров, включенных в 29 и 32 классы.

- (111) 47364
 (151) 16.03.2015
 (181) 08.11.2021
 (210) 56258
 (220) 08.11.2011
 (310) 9978602
 (320) 19.05.2011
 (330) EU
 (730) Де Беерс Диамонд Лимитед (GB)
 De Beers Diamond Jewellers Limited (GB)
 (540)

AZULEA

(511)(510)

- 14 - благородные металлы и их сплавы, изделия или покрытия из них, не относящиеся к другим классам; ювелирные изделия и их имитация, бижутерия, драгоценные и полудрагоценные камни; часы и прочие хронометрические приборы.
- 35 - реклама; менеджмент в сфере бизнеса; административная деятельность в сфере бизнеса; офисная служба.

- (111) 47365
 (151) 16.03.2015
 (181) 17.09.2022
 (210) 59579
 (220) 17.09.2012
 (730) Товарищество с ограниченной ответственностью «ЗИДАСАТ» (KZ)
 (540)



- (591) Указание цветов: зеленый, оранжевый, желтый

- (511)(510)
 42 - услуги дизайнеров в области упаковки.

(111) 47366 (540)
 (151) 16.03.2015
 (181) 09.10.2022
 (210) 59857
 (220) 09.10.2012
 (730) Индивидуальный предприниматель Разгуляев Евгений Сергеевич (KZ)



(526) Неохраноспособные элементы: «COMPANY»
 (591) Указание цветов: золотистый, белый
 (511)(510)
 35 - реклама; менеджмент в сфере бизнеса; административная деятельность в сфере бизнеса; офисная служба; размещение в одном месте для третьих лиц товаров, дающее возможность покупателям удобно изучать эти товары и приобретать их через оптовую и розничную сеть; реализация товаров; продвижение товаров [для третьих лиц]; снабженческие услуги для третьих лиц [закупка товаров и услуги предприятиям].

(111) 47367
 (151) 16.03.2015
 (181) 28.11.2022
 (210) 60486
 (220) 28.11.2012
 (730) Товарищество с ограниченной ответственностью «АЯМ» (KZ)

СЛАСТЁНА

(511)(510)
 30 - товары из зерновых продуктов, закуски легкие на базе хлебных злаков, кукурузы.

(111) 47368
 (151) 16.03.2015
 (181) 11.02.2023
 (210) 61275
 (220) 11.02.2013
 (730) Товарищество с ограниченной ответственностью «KazAlkoTrade» (KZ)

**СЕМІЗ
 ҚОЗЫ**

(511)(510)
 33 - алкогольные напитки (за исключением пива);
 35 - реклама; менеджмент в сфере бизнеса; административная деятельность в сфере бизнеса; офисная служба.

(111) 47369
 (151) 16.03.2015
 (181) 21.02.2023
 (210) 61426
 (220) 21.02.2013
 (730) Товарищество с ограниченной ответственностью «KazAlkoTrade» (KazAlkoТрэйд) (KZ)

БОРОДАЧ

(511)(510)
 33 - алкогольные напитки (за исключением пива);
 35 - реклама; менеджмент в сфере бизнеса; административная деятельность в сфере бизнеса; офисная служба.

(111) 47370
 (151) 16.03.2015
 (181) 03.04.2023
 (210) 61887
 (220) 03.04.2013
 (310) 2012734372
 (320) 03.10.2012
 (330) RU
 (730) Био Минералс Н.В. (BE)
 Bio Minerals N.V. (BE)

БИОСИЛ

(511)(510)
 3 - пероральные препараты для структурного улучшения и защиты структуры эпидермиса для косметического использования.

(111) 47371
 (151) 16.03.2015
 (181) 23.04.2023

- (210) 62091
 (220) 23.04.2013
 (730) Товарищество с ограниченной ответственностью «Компания «Бибигон» (KZ)
 (540)

КООКАВАР/ КУКАБАР

(511)(510)

3 - препараты для отбеливания и прочие вещества для стирки; препараты для чистки, полирования, обезжиривания и абразивной обработки; мыла; парфюмерные изделия, эфирные масла, косметика, лосьоны для волос; зубные порошки и пасты; абразивы, амбра [парфюмерная]; антинакипины бытовые; антистатики бытовые; ароматизаторы [эфирные масла]; ароматизаторы воздуха; ароматизаторы для кондитерских изделий из сдобного теста [эфирные масла]; ароматизаторы для напитков [эфирные масла]; аэрозоль для освежения полости рта; баллоны со сжатым воздухом для уборки и удаления пыли; бальзамы, за исключением используемых для медицинских целей; блески для губ; бруски для полирования; бумага абразивная; бумага наждачная; бумага полировальная; вазелин косметический; воска; гуталин; вар сапожный; вата для косметических целей; вещества ароматические для отдушивания белья; вещества влагопоглощающие для посудомоечных машин; вещества клейкие для косметических целей; вода ароматическая; вода жавелевая; вода лавандовая; вода туалетная; воск для белья; воск для пола; воск для пола предохраняющий от скольжения; воск для удаления волос; воск для усов; воск портновский; воски для полирования мебели и полов; воски обувные; воски полировочные; гели для массажа, за исключением используемых для медицинских целей; гелиотропин; гель для отбеливания зубов; гераниол; грим; дезодоранты для домашних животных; дезодоранты для человека или для животных; древесина ароматическая; духи, жидкости для пола, предохраняющие от скольжения, жидкости для чистки стекол, в том числе ветровых; жиры для косметических целей; зола вулканическая для чистки; изделия парфюмерные; изображения переводные декоративные для косметических целей; ионон [парфюмерный]; камень квасцовый для бритья [вяжущее средство]; камни шлифовальные; карандаши для бровей; карандаши косметические; карбид кремния

[абразивный материал], карбиды металлов [абразивные материалы]; квасцы алюминиевые [вяжущее средство]; кизельгур для полирования; клеи для прикрепления искусственных ресниц; клеи для прикрепления накладных волос; кора мыльного дерева для стирки; корунд [абразив]; красители для белья; красители для бороды и усов; красители для воды в туалете; красители косметические; крахмал [аппрет], крахмал для придания блеска белью; кремы для кожи воски для кожи; кремы для полирования; кремы косметические; кремы косметические отбеливающие; крокус красный для полирования; ладан; лаки для волос; лаки для ногтей; лосьоны для волос; лосьоны для косметических целей; лосьоны после бритья; маски косметические; масла для парфюмерии; масла косметические; масла туалетные; масла эфирные; масла эфирные из кедра; масла эфирные из лимона; масла, используемые как очищающие средства; масло бергамотовое; масло гаультериевое; масло жасминное; масло лавандовое; масло миндальное; масло розовое; масло терпентинное для обезжиривания; мел для побелки; мел для чистки; молоко миндальное для косметических целей; молочко туалетное; мускус [парфюмерия]; мыла; мыла дезинфицирующие; мыла дезодорирующие; мыла для бритья; мыла для оживления оттенков тканей; мыла кусковые туалетные; мыла лечебные; мыла против потения; мыла против потения ног; мыло миндальное; мята для парфюмерии; наборы косметические; наждак; наклейки для ногтей; ногти искусственные; одеколон; основы для цветочных духов; палочки ватные для косметических целей; палочки фимиамные; пасты для ремней для заточки бритв; пасты зубные; порошки зубные; пемза; пероксид водорода для косметических целей; полоски для освежения дыхания; полотно абразивное; полотно наждачное со стеклянным абразивом; помада губная; помады для косметических целей; препараты для бритья; препараты для ванн косметические; препараты для гигиенических целей, относящиеся к категории парфюмерно-косметических, туалетные принадлежности; препараты для завивки волос; препараты для замачивания белья; препараты для заточки инструментов; препараты для интимной гигиены; дезодоранты; препараты для лощения [подкрахмаливания]; препараты для обесцвечивания; препараты для осветления кожи; препараты для полирования; препараты для полирования зубных протезов; препараты

для полоскания рта, за исключением используемых в медицинских целях; препараты для похудения косметические; препараты для придания блеска белью; препараты для придания лоска; препараты для смягчения белья при стирке; препараты для стирки; препараты для сухой чистки; препараты для удаления красок; препараты для удаления лаков; препараты для удаления макияжа; препараты для удаления паркетного воска [очищающие препараты]; препараты для удаления политуры; препараты для удаления ржавчины; препараты для ухода за ногтями; препараты для чистки; препараты для чистки зубных протезов; препараты для чистки обоев; препараты для чистки сточных труб; препараты отбеливающие для стирки; препараты с алоэ вера для косметических целей; препараты солнцезащитные; препараты химические бытовые для оживления красок при стирке белья; продукты для наведения блеска [для полировки]; пудра для макияжа; пыль алмазная [абразив]; пятновыводители; растворы для очистки; ресницы искусственные; салфетки, пропитанные косметическими лосьонами; сафрол; синька для обработки белья; скипидар для обезжиривания; смеси ароматические из цветов и трав; сода для отбеливания; сода для стирки; сода для чистки; соли для ванн, за исключением используемых для медицинских целей; соли для отбеливания; составы для окулирования ароматическими веществами [парфюмерные изделия]; составы для предохранения кожи [полировальные]; спирт нашатырный [моющее, очищающее средство]; средства вяжущие для косметических целей; средства для бровей косметические; средства для гримирования; средства для загара косметические, средства для окрашивания волос; средства для перманентной завивки нейтрализующие; средства для придания блеска листьям растений; средства для ресниц косметические, средства для удаления волос; депилятории; средства для ухода за кожей косметические; средства для ухода за обувью; средства косметические; средства косметические для животных; средства косметические для окрашивания ресниц и бровей; средства моющие, за исключением используемых для промышленных и медицинских целей; средства обезжиривающие, за исключением используемых в промышленных целях; средства обесцвечивающие [деколораторы] для косметических целей; средства туалетные

против потения [туалетные принадлежности]; тальк туалетный; терпены [эфирные масла]; ткань наждачная; тряпки для уборки, пропитанные моющими средствами; шампуни; шампуни для мытья комнатных животных; шампуни сухие; шкурка стеклянная; щелок содовый; экстракты цветочные [парфюмерия]; эссенции эфирные; эссенция из бадьяна; эссенция мятная [эфирное масло];

5 - фармацевтические и ветеринарные препараты; гигиенические препараты для медицинских целей; диетическое питание и вещества для медицинских или ветеринарных целей, детское питание; пищевые добавки для человека и животных; пластыри, перевязочные материалы; материалы для пломбирования зубов и изготовления зубных слепков; дезинфицирующие средства; препараты для уничтожения вредных животных; фунгициды, гербициды; акарициды; аконитин; алкалоиды для медицинских целей; альгинаты для фармацевтических целей; альгициды; альдегиды для фармацевтических целей, амальгамы зубные из золота, амальгамы стоматологические; аминокислоты для ветеринарных целей; аминокислоты для медицинских целей; анальгетики; анестетики; антибиотики; антисептики; аптечки дорожные заполненные; аптечки первой помощи заполненные; ацетат алюминия для фармацевтических целей; ацетаты для фармацевтических целей; бактерициды; бальзамы для медицинских целей; бандажы гигиенические; бандажы перевязочные; биоциды; браслеты для медицинских целей; браслеты противоревматические; бром для фармацевтических целей; бумага для горчичников; бумага клейкая от мух; бумага с особой пропиткой от моли; вазелин для медицинских целей; вакцины; ванны кислородные; вата антисептическая; вата асептическая; вата гигроскопическая; вата для медицинских целей; вата хлопковая для медицинских целей; вещества диетические для медицинских целей; вещества контрастные радиологические для медицинских целей; вещества питательные для микроорганизмов, вещества радиоактивные для медицинских целей, висмут азотно-кислый основной для фармацевтических целей; вода мелиссовая для фармацевтических целей; вода морская для лечебных ванн; воды минеральные для медицинских целей; воды термальные; волокна пищевые; воск формовочный для стоматологических целей; газы для

медицинских целей, гваякол для фармацевтических целей; гематоген; гемоглобин; гидрастин; гидрастинин; глицерин для медицинских целей; глицерофосфаты; глюкоза для медицинских целей, горечавка для фармацевтических целей; гормоны для медицинских целей; горчица для фармацевтических целей; горчичники; грязи для ванн; грязи лечебные; гуммигут для медицинских целей; гурьюн-бальзам для медицинских целей; дезодоранты для освежения воздуха; дезодоранты, за исключением предназначенных для человека или животных; дезодораторы для одежды или текстильных изделий; диастаза для медицинских целей, дигиталин; добавки минеральные пищевые; добавки пищевые; добавки пищевые белковые; добавки пищевые для животных; добавки пищевые из альгината; добавки пищевые из глюкозы, добавки пищевые из казеина; добавки пищевые из лецитина; добавки пищевые из масла льняного семени; добавки пищевые из прополиса; добавки пищевые из протеина; добавки пищевые из протеина для животных; добавки пищевые из пчелиного маточного молочка, добавки пищевые из пыльцы растений; добавки пищевые из ростков пшеницы; добавки пищевые из семян льна; добавки пищевые ферментные; дрожжи для фармацевтических целей; желатин для медицинских целей; жир рыбий; изотопы для медицинских целей; инсектициды; йод для фармацевтических целей; йодиды для фармацевтических целей; йодиды щелочных металлов для фармацевтических целей; йодоформ; каломель; камень виннокислый для фармацевтических целей; камень винный для фармацевтических целей; камфора для медицинских целей; капсулы для лекарств; капсулы для фармацевтических целей; карандаши гемостатические; карандаши для лечения бородавок; карандаши каустические; карандаши от головной боли; карбонил [прогивопаразитарное средство]; каустики для фармацевтических целей; кашу для фармацевтических целей; квасция для медицинских целей; квебрахо для медицинских целей; кислород для медицинских целей; кислота галловая для фармацевтических целей; кислоты для фармацевтических целей; клеи для зубных протезов, клетки ствольные для ветеринарных целей; клетки ствольные для медицинских целей; кокаин; коллодий для фармацевтических целей; кольца противомозольные для ног; кольца противоревматические; конфеты

лекарственные; кора ангустура для медицинских целей; кора деревьев для фармацевтических целей; кора кедрового дерева, используемая в качестве репеллента; кора кондураговая для медицинских целей; кора кротонная; кора мангрового дерева для фармацевтических целей, кора миробалана для фармацевтических целей; кора хинного дерева для медицинских целей, корни лекарственные; корни ревеня для фармацевтических целей; корпия для медицинских целей; крахмал для диетических или фармацевтических целей; креозот для фармацевтических целей; кровь для медицинских целей; культуры микроорганизмов для медицинских или ветеринарных целей; кураре; лаки для зубов; лакричник для фармацевтических целей; лактоза для фармацевтических целей; леденцы лекарственные; лейкопластыри; лекарства от запоров; ленты клейкие для медицинских целей; лецитин для медицинских целей; лосьоны для ветеринарных целей; лосьоны для собак; лосьоны для фармацевтических целей; лубриканты для интимных целей; люпулин для фармацевтических целей; магнезия для фармацевтических целей; мази; мази для фармацевтических целей; мази от солнечных ожогов; мази ртутные; мази предохраняющие от обморожения, для фармацевтических целей; марля для перевязок; масла лекарственные; масло горчичное для медицинских целей; масло камфорное для медицинских целей; масло касторовое для медицинских целей; масло терпентинное для фармацевтических целей; масло укропное для медицинских целей; мастики для зубов, материалы абразивные стоматологические; материалы для зубных слепков; материалы для пломбирования зубов; материалы перевязочные медицинские; материалы хирургические перевязочные; медикаменты; медикаменты для ветеринарных целей; медикаменты для серотерапии; медикаменты для человека; медикаменты стоматологические; ментол, микстуры; молескин для медицинских целей; молоко миндальное для фармацевтических целей; молочко маточное пчелиное для фармацевтических целей; молочные ферменты для фармацевтических целей; мох ирландский для медицинских целей; мука для фармацевтических целей; мука из льняного семени для фармацевтических целей; мука рыбная для фармацевтических целей; мухоловки клейкие; мята для фармацевтических целей; напитки

диетические для медицинских целей; напитки из солодового молока для медицинских целей; наркотики; настои лекарственные; настойка йода; настойка эвкалипта для фармацевтических целей; настойки для медицинских целей; опий; оподельдок; отвары для фармацевтических целей; ошейники противопаразитарные для животных; палочки лакричные для фармацевтических целей; палочки серные [дезинфицирующие средства]; пастилки для фармацевтических целей; пектины для фармацевтических целей; пепсины для фармацевтических целей; пептоны для фармацевтических целей; пероксид водорода для медицинских целей; пестициды; питание детское; пиявки медицинские; плазма крови; повязки глазные, используемые в медицинских целях; повязки для горячих компрессов; повязки для компрессов; повязки наплечные хирургические; подгузники [детские пеленки]; подгузники для домашних животных; подушечки мозольные; подушечки, используемые при кормлении грудью; помады медицинские; порошок из шпанских мушек; порошок пиретрума; пояса для гигиенических женских прокладок; препараты антидиуретические; препараты бактериальные для медицинских и ветеринарных целей; препараты бактериологические для медицинских или ветеринарных целей; препараты бальзамические для медицинских целей; препараты белковые для медицинских целей; препараты биологические для ветеринарных целей; препараты биологические для медицинских целей; препараты ветеринарные; препараты висмута для фармацевтических целей; препараты витаминные; препараты диагностические для медицинских целей; препараты для ванн лечебные; препараты для лечения геморроя; препараты для лечения костных мозолей; препараты для облегчения прорезывания зубов; препараты для обработки ожогов; препараты для окулирования медицинские; препараты для органотерапии; препараты для очистки воздуха; препараты для промывания глаз; препараты для расширения бронхов; препараты для снижения половой активности; препараты для стерилизации; препараты для стерилизации почвы; препараты для удаления мозолей; препараты для удаления перхоти фармацевтические; препараты для уничтожения вредных животных; препараты для уничтожения вредных растений; препараты для уничтожения домашних грибов; препараты для уничтожения личинок

насекомых; препараты для уничтожения мух; препараты для уничтожения мышей; препараты для уничтожения наземных моллюсков; препараты для уничтожения паразитов; препараты для ухода за кожей фармацевтические; препараты для чистки контактных линз; препараты известковые для фармацевтических целей; препараты лекарственные для ванн; препараты медицинские для роста волос; препараты опиумные; препараты противоспоровые; препараты с алоэ вера для фармацевтических целей; препараты с микроэлементами для человека или животных; препараты сульфамидные [лекарственные препараты]; препараты фармацевтические; препараты фармацевтические от солнечных ожогов; препараты ферментативные для ветеринарных целей; препараты ферментативные для медицинских целей; препараты химико-фармацевтические; препараты химические для ветеринарных целей; препараты химические для диагностики беременности; препараты химические для медицинских целей; препараты химические для обработки злаков, пораженных головней; препараты химические для обработки пораженного винограда; препараты химические для обработки против милдью; препараты химические для обработки против филлоксеры; препараты химические для фармацевтических целей; препараты, используемые при обморожении; препараты, предохраняющие от моли; примочки глазные; примочки свинцовые; проводники химические для электрокардиографических электродов; продукты белковые пищевые для медицинских целей; продукты диетические пищевые для медицинских целей; продукты обработки хлебных злаков побочные для диетических и медицинских целей; прокладки гигиенические; прокладки гигиенические для страдающих недержанием; прокладки гигиенические женские; прокладки ежедневные [гигиенические]; прополис для фармацевтических целей; пудра жемчужная для медицинских целей; радиий для медицинских целей; раствор хлораля водный для фармацевтических целей; растворители для удаления лейкопластырей; растворы вагинальные; растворы для контактных линз; реактивы химические для медицинских или ветеринарных целей; резина для медицинских целей; резина для стоматологических целей; резинка жевательная для медицинских целей; репелленты; репелленты для окулирования против насекомых; репелленты для собак;

салфетки, пропитанные лекарственными средствами; сассапариль для медицинских целей; сахар для медицинских целей; сбор чайный противоастматический; свечи для окуривания; семя льняное для фармацевтических целей; сигареты, не содержащие табак, для медицинских целей; сиккативы [вещества для ускорения высыхания] для медицинских целей; сиропы для фармацевтических целей; скипидар для фармацевтических целей; смазка, используемая при доении; смазки для ветеринарных целей; смазки для медицинских целей; смеси молочные сухие для детского питания; снотворные; сода питьевая для фармацевтических целей; соли для ванн для медицинских целей; соли для ванн из минеральных вод; соли для медицинских целей; соли калия для медицинских целей; соли натрия для медицинских целей; соли нюхательные; соли, входящие в состав минеральных вод; солод для фармацевтических целей; сперма для искусственного оплодотворения; спирт для фармацевтических целей; спирт медицинский; сплавы благородных металлов для стоматологических целей; спорынья для фармацевтических целей; спреи охлаждающие для медицинских целей; средства вспомогательные для медицинских целей; средства вяжущие; средства глистогонные; средства дезинфицирующие для гигиенических целей; средства дезинфицирующие для химических туалетов; средства для вагинального спринцевания для медицинских целей; средства для подавления аппетита, используемые в медицинских целях; средства для похудения медицинские; средства для уничтожения паразитов; средства для ухода за полостью рта медицинские; средства жаропонижающие; средства кровоочистительные; средства моющие для животных; средства моющие для медицинских целей; средства моющие для скота; средства моющие для собак; средства нарывные; средства от головной боли; средства очистительные [слабительные]; средства против потения; средства против потения ног; средства противозачаточные химические; средства противопаразитарные; средства седативные; транквилизаторы; средства слабительные; средства тонизирующие [лекарственные препараты]; средства, укрепляющие нервы; средства, способствующие пищеварению, фармацевтические; среды питательные для культур бактерий; стероиды; стрихнин; суппозитории; свечи медицинские;

сыворотки; таблетки для загара; таблетки для подавления аппетита; таблетки для похудения; таблетки дрожжевые, за исключением используемых для лечебных целей; таблетки-антиоксиданты; тампоны гигиенические для женщин; тампоны для заживления ран; тимол для фармацевтических целей; ткани биологические культур для ветеринарных целей; ткани биологические культур для медицинских целей; ткани хирургические; травы курительные для лечебных целей; травы лекарственные; трансплантаты хирургические [живые ткани]; трусы гигиенические для страдающих недержанием; трусы гигиенические женские; трусы-подгузники; уголь древесный для фармацевтических целей; укроп аптечный (фенхель) для медицинских целей; фарфор для зубных протезов; фенолы для фармацевтических целей; ферменты для ветеринарных целей; ферменты для медицинских целей; ферменты для фармацевтических целей; формальдегид для фармацевтических целей; фосфаты для фармацевтических целей; фунгициды; хинин для медицинских целей; хинолин для медицинских целей; хлеб диабетический для медицинских целей; хлороформ; цвет серный для фармацевтических целей; цемент для копыт животных; цемент костный для хирургии и ортопедии; цементы зубные; чаи лекарственные; чаи травяные для медицинских целей; эвкалипт для фармацевтических целей; экстракты табака [инсектициды]; экстракты хмеля для фармацевтических целей; эликсиры [фармацевтические препараты]; эфиры простые для фармацевтических целей; эфиры сложные для фармацевтических целей; эфиры сложные целлюлозные для фармацевтических целей; эфиры целлюлозные простые для фармацевтических целей; юуба; таблетки от кашля; яд крысиный; яды; яды бактериальные; ялапа;

6 - обычные металлы и их сплавы; металлические строительные материалы; передвижные металлические конструкции и сооружения; металлические материалы для рельсовых путей; металлические тросы и проволока (неэлектрические); скобяные и замочные изделия; металлические трубы; сейфы; изделия из обычных металлов, не относящиеся к другим классам; руды; алюминий; арматура для трубопроводов для сжатого воздуха металлическая; арматура строительная металлическая; баббит; бакены несветящиеся металлические; баки металлические; балки металлические; балки

широкополочные металлические; баллоны [резервуары металлические] для сжатых газов или жидкого воздуха; банки консервные металлические; барабаны намоточные для гибких труб металлические немеханические; бассейны плавательные [конструкции металлические]; бериллий [глициний]; беседки, увитые зеленью [металлические конструкции]; блюмы [металлургия]; болванки из обычных металлов; болты анкерные; болты металлические; болты с проушиной; бочки металлические; бочки причальные металлические; бочонки металлические; браслеты опознавательные для больниц металлические; бронза; бубенчики для животных; колокольчики для животных; колокольчики; буквы и цифры из обычных металлов, за исключением типографских; бункеры металлические; бюсты металлические; ванадий; ванны для птиц [конструкции металлические]; вентили металлические, за исключением деталей машин; клапаны металлические, за исключением деталей машин; верстаки с тисками металлические; винты металлические; шурупы металлические; вольеры металлические [конструкции]; вольфрам; воронки металлические немеханические; ворота металлические; порталы металлические; втулки [изделия скобяные металлические]; втулки обжимные металлические для рукояток; вывески металлические; вышки для прыжков в воду металлические; габариты погрузки для железнодорожных вагонов металлические; гайки металлические; галенит [руда]; гафний [кельтий]; гвозди; гвозди обивочные; гвозди финишные; гвозди подковные; германий; губки тисков металлические; двери металлические; дефлекторы дымовых труб металлические; дома сборные [наборы готовые] металлические; доски мемориальные металлические; дымоходы металлические; дюбели металлические; емкости для перемешивания строительного раствора металлические; емкости для упаковки металлические; емкости для хранения кислот металлические; жалюзи металлические; железо обручное; железо необработанное или частично обработанное; желоба водосточные металлические; желоба водосточные уличные металлические; жест; задвижки дверные металлические; задвижки оконные металлические; задвижки плоские; зажимы для канатов, тросов металлические; зажимы металлические [скобы]; зажимы тормозные [башмаки для блокировки колес];

заклепки металлические; замки висячие; замки для коробок металлические; замки для сумок металлические; замки для портфелей металлические; замки для транспортных средств металлические; замки металлические, за исключением электрических; запоры металлические, за исключением электрических; замки пружинные; запоры пружинные; запоры для контейнеров металлические; затычки металлические; пробки металлические; защелки металлические; звенья натяжные соединительные; звенья соединительные для цепей металлические; колокольчики дверные металлические неэлектрические; знаки дорожные несветящиеся немеханические металлические; знаки номерные регистрационные металлические; пластины номерные регистрационные металлические; знаки сигнальные несветящиеся немеханические металлические; изгороди металлические; изделия замочные металлические [скобяные изделия]; изделия из бронзы [произведения искусства]; изделия из обычных металлов художественные; изделия скобяные металлические; индий; кабинки пляжные металлические; кабины телефонные металлические; кадмий; камеры покрасочные металлические; канаты для подвесных дорог; тросы для подвесных дорог; канаты металлические; каркасы для оранжей металлические; каркасы для теплиц металлические; каркасы строительные металлические; карнизы металлические; катки [конструкции металлические]; керметы; металлокерамика; клапаны водопроводных труб металлические; клапаны дренажных труб металлические; клетки для диких животных металлические; ключи; кнехты швартовые металлические; кобальт необработанный; кокили [литейное производство]; колена для труб металлические; отводы для труб металлические; колесики для кроватей металлические; ролики для кроватей металлические; колесики для мебели металлические; ролики для мебели металлические; коллекторы для трубопроводов металлические; колонны для конструкций металлические; колонны обсадные для нефтяных скважин металлические; колпаки дымовых труб металлические; колпачки укупорочные для бутылок металлические; крышки для бутылок металлические; кронен-пробки для бутылок металлические; колпачки укупорочные металлические; колышки для палаток металлические; колышки металлические;

стержни металлические; кольца для ключей металлические; кольца медные; кольца стопорные металлические; кольца уплотнительные металлические; кольца предохранительные металлические; комплекты дверные металлические; комплекты оконные металлические; конструкции металлические; конструкции передвижные металлические; конструкции стальные; контейнеры металлические [для хранения и транспортировки]; контррельсы металлические; корзины металлические; коробки дверные металлические; рамы дверные металлические; коробки для инструментов металлические; косоуры [части лестниц] металлические; краны для бочек металлические; крепи водонепроницаемые металлические; кровли металлические; кронштейны строительные металлические; консоли строительные металлические; круги поворотные [для рельсовых путей]; крышки винтовые для бутылок металлические; крышки для смотровых колодцев металлические; крюки [альпинистское снаряжение] металлические; крюки [скобяные изделия] металлические; крюки для котелков металлические; крюки для крепления шифера [скобяные изделия]; крючки вешалок для одежды металлические; крючки-вешалки для одежды металлические; курятники металлические; латунь необработанная или частично обработанная; ленты для обвязки или упаковки металлические; леса строительные металлические; лестницы металлические; лестницы приставные металлические; лимониты; листы стальные; литье стальное; ловушки для диких животных; силки для диких животных; капканы для диких животных; западни для диких животных; магний; марганец; материалы армирующие для бетона металлические; материалы армирующие для приводных ремней металлические; материалы армирующие для труб металлические; материалы армирующие строительные металлические; материалы для пайки; материалы для рельсовых путей железных дорог металлические; материалы для рельсовых путей фуникулеров металлические; материалы строительные металлические; материалы строительные огнеупорные металлические; матчи металлические; матчи стальные; медь необработанная или частично обработанная; мельхиор; металл листовой; металлы обычные необработанные или частично обработанные; металлы пиррофорные; металлы порошкообразные; молдинги

карнизов металлические; обломы карнизов металлические; молибден; молотки дверные металлические; муфты соединительные для труб металлические; навесы металлические [строительство]; надгробия из бронзы; надгробия металлические; накладки для гидроизоляции строительные металлические; накладки стыковые для гидроизоляции крыш металлические; накладки стыковые для рельсов; наковальни; наковальни [портативные]; наковальни двурогие; наконечники для прогулочных тростей металлические; наконечники для тросов металлические; наконечники для канатов металлические; наручники; насадки металлические; настилы металлические; натяжители для ремней металлические; натяжители металлических лент [звенья натяжные]; натяжители проволоки [звенья натяжные]; натяжители стальных лент [звенья натяжные]; нейзильбер; никель; ниобий; ниппели смазочные; нити обвязочные для сельскохозяйственных целей металлические; нити обвязочные металлические; номера для домов несветящиеся металлические; обвязки металлические для транспортировки грузов и погрузочно-разгрузочных работ; облицовки для стен металлические [строительство]; обрамления для могил металлические; обрамления для надгробий металлические; обрешетки металлические; обручи для бочек металлические; обручи для бочонков металлические; обшивки для стен металлические [строительство]; ограды металлические; ограждения аварийные дорожные металлические; ограждения защитные для деревьев металлические; ограждения решетчатые металлические; окна металлические; оковки для дверей; оковки для окон; олово; опалубки для бетона металлические; опилки металлические; опоры для линий электропередач металлические; опоры металлические; ответвления для трубопроводов металлические; памятники металлические; памятники надгробные металлические; панели для обшивки стен металлические; панели сигнальные несветящиеся немеханические металлические; панели строительные металлические; перегородки металлические; перемишки дверные или оконные металлические; переплеты оконные створные металлические; петли накладные металлические; пластинки для подклинивания металлические; платформы для запуска ракет металлические; платформы для транспортировки грузов металлические; поддоны для транспортировки грузов

металлические; платформы сборные
 металлические; плитка напольная
 металлическая; плитки строительные
 металлические; плиты анкерные; плиты
 броневые; плиты надгробные металлические;
 плиты половые металлические; плиты
 стальные; пластины стальные; слябы
 стальные; заготовки плоские стальные;
 прокладки свинцовые; поддоны грузовые
 металлические; поддоны для
 транспортировки грузов и погрузочно-
 разгрузочных работ металлические; подносы
 металлические; подставки для дров в камине
 металлические; покрытия броневые;
 покрытия дорожные металлические;
 покрытия кровельные металлические;
 покрытия строительные металлические;
 полота стальная; полотна дверные
 металлические; филенки дверные
 металлические; полы металлические; пороги
 дверные металлические; потолки
 металлические; припой золотой; припой
 серебряный; приспособления для закрывания
 дверей неэлектрические; приспособления для
 открывания дверей неэлектрические;
 приспособления зажимные для труб
 металлические; приспособления намоточные
 для гибких труб металлические
 немеханические; причалы плавучие для
 швартования судов металлические; проволока
 алюминиевая; проволока железная; проволока
 из обычных металлов; проволока из сплавов
 обычных металлов, за исключением
 проволоки для плавких предохранителей;
 проволока колючая; проволока медная
 неизолированная; проволока припойная
 металлическая; проволока стальная; пружины
 [скобяные изделия металлические]; прутки
 для сварки; прутки для твердой пайки и
 сварки металлические; прутки для твердой
 пайки металлические; рамы оконные
 металлические; рамы строительные
 металлические; резервуары для жидкого
 топлива металлические; резервуары для
 сжатых газов или жидкого воздуха
 металлические; резервуары металлические;
 резервуары плавучие металлические; рельсы
 металлические; ремни для транспортировки
 грузов и погрузочно-разгрузочных работ
 металлические; решетки каминные
 металлические; решетки печные
 металлические; решетки металлические;
 ролики для раздвижных дверей
 металлические; ролики оконные; колесики
 оконные; блоки оконные; руды железные;
 руды металлические; руды хромовые;
 рукоятки для инструментов металлические;
 ручки дверные металлические; ручки для кос

металлические; ручки для метел
 металлических; ручки для швабр
 металлических; ручки для ножей
 металлических; ручки-кнопки металлические;
 сваи шпунтовые металлические; свинарники
 металлические; свинец необработанный или
 частично обработанный; сейфы; сетки
 противомоскитные металлические; склепы
 металлические; скребки у дверей для
 удаления грязи с подошв обуви; соединения
 для тросов металлические неэлектрические;
 соединения для труб металлические; сопла
 металлические; сплав антифрикционный;
 сплавы на основе олова с серебряным
 покрытием; сплавы обычных металлов;
 средства обвязочные для снопов
 металлические; средства обвязочные
 металлические; средства укупорочные для
 бутылок металлические; ставни
 металлические; ставни наружные
 металлические; жалюзи наружные
 металлические; стали легированные; сталь
 необработанная или частично обработанная;
 станиоль; статуи из обычных металлов;
 статуэтки из обычных металлов; стеллажи
 для бочек металлические; стелы надгробные
 металлические; стержни для металлических
 решеток; стержни для металлических
 ограждений; стойла металлические; столбы
 для объявлений металлические; столбы
 металлические; столбы телеграфные
 металлические; стрелки железнодорожные;
 стремянки металлические; стропы
 металлические для транспортировки грузов;
 ступени лестниц металлические; сундуки
 металлические; ларцы металлические; сцепки
 для приводных ремней машин
 металлические; таблички для надгробных
 плит металлические; таблички
 опознавательные металлические; тантал
 [металл]; теплицы переносные
 металлические; титан; ткани проволочные;
 томпак; трапы судовые передвижные для
 пассажиров металлические; тросы
 металлические неэлектрические; тросы
 стальные; трубопроводы металлические;
 трубопроводы напорные металлические;
 трубы водопроводные металлические; трубы
 водосточные металлические; трубы для
 вентиляционных установок и установок для
 кондиционирования воздуха металлические;
 трубы дренажные металлические; трубы
 дымовые металлические; трубы
 металлические; трубы металлические для
 систем центрального отопления; трубы
 стальные; турникеты металлические; уголки
 металлические; упаковки из жести; упоры
 дверные металлические; ограничители

дверные металлические; упоры металлические; ограничители металлические; упоры оконные металлические; ограничители оконные металлические; крючки ветровые оконные металлические; установки для парковки велосипедов металлические; устройства против птиц ветряные металлические; устройства раздаточные для салфеток или полотенец стационарные металлические; ферровольфрам; ферромolibден; ферросилиций; ферротитан; феррохром; фланцы металлические; флюгеры металлические; фольга алюминиевая; фольга металлическая для обертывания и упаковки; формы для льда металлические; формы литейные металлические; фурнитура для кроватей металлическая; фурнитура для мебели металлическая; фурнитура мебельная или строительная из мельхиора; хомуты для скрепления труб металлические; хром; цепи для скота; цепи металлические; цепи предохранительные металлические; цинк; цирконий; черепица металлическая; чугун, необработанный или частично обработанный; шайбы металлические; шарики стальные; шары стальные; шарниры металлические; шесты металлические; шипы на обуви альпинистов; гвозди на обуви альпинистов; шкатулки для денег металлические; шкатулки для денег с обеспечением сохранности содержимого; шкафчики для пищевых продуктов металлические; ящики для пищевых продуктов металлические; шкивы металлические, за исключением деталей машин; шпалы железнодорожные металлические; шпингалеты оконные; шплинты металлические; чеки металлические; шпоры; штифты [скобяные изделия]; шторы рулонные стальные; щеколды металлические; экраны для печей; щиты для печей; заслонки для печей; перегородки защитные для печей; эмблемы для транспортных средств металлические; язычки для замков; ящики для инструментов металлические; ящики из обычных металлов; ящики почтовые металлические;

- 7 - машины и станки; двигатели (за исключением предназначенных для наземных транспортных средств); соединения и элементы передач (за исключением предназначенных для наземных транспортных средств); сельскохозяйственные орудия, иные чем орудия с ручным управлением; инкубаторы; торговые автоматы; автоматы торговые; агрегаты сварочные электрические; аппараты газосварочные; аппараты для вулканизации;

аппараты для очистки ацетилена; аппараты для очистки под высоким давлением; аппараты для подачи пива под давлением; аппараты для производства газированной воды; аппараты для производства газированных напитков; аппараты для сварки пластмассовых упаковок электрические; аппараты для электродуговой резки; аппараты для электродуговой сварки; аппараты для электросварки; аппараты красочные для печатных машин; аппараты сварочные электрические; арматура для паровых котлов машин; аэраторы; баки расширительные [детали машин]; барабаны [детали машин]; барабаны механические для шлангов; башмаки тормозные, за исключением используемых для транспортных средств; бетономешалки [машины]; бобины для ткацких станков; бороны; буксы для шеек валов [детали машин]; бульдозеры; бункера саморазгружающиеся [механические]; буры для горных работ; вагоноподъемники; валки прокатных станов; валы коленчатые; валы печатные для машин; валы трансмиссионные, за исключением используемых для наземных транспортных средств; вентили [детали машин]; клапаны [детали машин]; вентиляторы для двигателей; верстаки пильные [части машин]; веялки; вибраторы [машины] для промышленных целей; вкладыши подшипников [детали машин]; водонагреватели [части машин]; воздуходувки [машины]; встряхиватели; выпускные системы для двигателей; вышки буровые плавучие или наземные; газонокосилки [машины]; гарнитурные игольчатые [части кардных машин]; генераторы аварийного питания; генераторы переменного тока; генераторы постоянного тока; генераторы постоянного тока для велосипедов; генераторы тока; генераторы электрические; гидроуправление для машин, моторов и двигателей; глушители для двигателей; головки буровые [детали машин]; головки сверильные [детали машин]; головки цилиндров двигателей; горелки газовые сварочные; горелки паяльные газовые; грабли механические; гребнеотделители [машины]; грохоты [машины или детали машин]; грязеуловители [машины]; гудронаторы; двигатели гидравлические; двигатели для летательных аппаратов; двигатели для самолетов; двигатели для транспортных средств на воздушной подушке; двигатели пневматические; двигатели реактивные, за исключением используемых для наземных транспортных средств; двигатели судовые; двигатели тяговые, за исключением

используемых для наземных транспортных средств; двигатели, за исключением используемых для наземных транспортных средств; движители, за исключением используемых для наземных транспортных средств; деаэраторы [дегазаторы] для питающей воды; дезинтеграторы; декели [детали печатных машин]; держатели для режущих инструментов машин, станков; дернорезы; диафрагмы для насосов; мембраны для насосов; долота для машин; домкраты [машины]; домкраты реечные; дорожки пешеходные движущиеся [тротуары]; дрели ручные электрические; дробилки бытовые электрические; дымоходы паровых котлов; жатки; жатки-сноповязалки; жернова мельничные; зубья для грабельных машин; измельчители [машины] для промышленных целей; инжекторы для двигателей; инкубаторы для яиц; инструменты режущие [детали машин]; инструменты ручные, за исключением инструментов с ручным приводом; испарители воздушные; кабели управления машинами или двигателями; кабестаны; каландры; каландры паровые для тканей портативные; канавокопатели плужные [плуги]; карбюраторы; каретки вязальных машин; картеры моторов и двигателей; катки дорожные; катушки [детали машин]; бобины [детали машин]; клапаны давления [детали машин]; клапаны обратные [детали машин]; клапаны редуционные [детали машин]; ключи консервные электрические; кожухи [детали машин]; колеса машин; колеса свободного хода, за исключением используемых для наземных транспортных средств; коллекторы для защиты от накипи в паровых котлах машин; колодки обувные [детали машин]; колодки тормозные, за исключением используемых для транспортных средств; кольца поршневые; кольца смазочные [детали машин]; комбайны зерноуборочные; комбайны угольные; компрессоры [машины]; компрессоры воздушные [установки для гаражей]; компрессоры для холодильников; конвейеры [машины]; конвейеры ленточные; конвертеры для выплавки стали; конденсаторы [пара] [детали машин]; конденсаторы воздушные; копатели [машины]; копры [машины]; копыа кислородные для термического бурения [машины]; кормушки для животных механические; коробки для матриц полиграфических [печатное дело]; коробки передач, за исключением используемых для наземных транспортных средств; коробки смазочные [детали машин]; корпуса машин;

косилки; котлы паровых машин; кофемолки, за исключением ручных; краны [детали машин или двигателей]; краны [подъемные и грузоподъемные механизмы]; краны мостовые; краны спускные [водоотделители]; краскораспылители; кривошпы [детали машин]; круги гончарные; круги точильные [детали машин]; круги шлифовальные [детали машин]; культиваторы [машины]; лампы паяльные; лебедки; лемехи плужные; ленты для конвейеров; магнето зажигания; манипуляторы автоматические [машины]; масленки [детали машин]; лубрикатеры [детали машин]; маслобойки; матрицы полиграфические; маховики машин; машинки для стрижки животных; машины бумагоделательные; машины воздухоудувные; машины вязальные; машины гальванизационные; машины гибочные; машины гладильные; машины горные; машины для вытаскивания сетей [рыболовных]; машины для гальванопластики; машины для герметизации бутылок; машины для герметизации промышленные; машины для гофрирования; машины для тиснения; машины для гравирования; машины для доводки; машины отделочные; машины для дробления отходов, отбросов, мусора; машины для заточки лезвий; машины для заточки резцов; машины для земляных работ; машины для изготовления корда; машины для изготовления кружев; машины для изготовления масла; машины для изготовления сигарет промышленные; машины для изготовления сосисок; машины для изготовления стереотипов; машины для изготовления трикотажного полотна; машины для измельчения; машины для крашения; машины для мойки бутылок; машины для мойки посуды; машины для наполнения бутылок; машины для натягивания струн в теннисных ракетках; машины для обработки кожи; машины для обработки молока; машины для обработки стекла; машины для обработки табака; машины для обрушивания зерен злаков; машины для окрасочных работ; машины для очистки нефти; машины для очистки плодов и овощей; машины для переработки руд; оборудование для переработки руд; машины для переработки пластмасс; машины для печатания на металлических листах; машины для пивоварения; машины для побелки; машины для подметания дорог [самоходные]; машины для подрезания кожи; машины для подшлифовывания кожи; машины для производства битума; машины для

производства бумаги; машины для производства макаронных изделий; машины для производства сахара; машины для прополки; машины для просеивания шлака; машины для просеивания золы; машины для пудлингования; машины для резки кровельной черепицы; машины для резки хлеба; машины для сжатия газов воздуходувные; машины для всасывания газов воздуходувные; машины для транспортировки газов воздуходувные; машины для строительства дорог; машины для строительства железных дорог; машины для текстильной промышленности; станки для текстильной промышленности; машины для укладки рельсов; машины для укупорки крышками бутылок; машины для укупорки пробками бутылок; машины для упаковки; машины для уплотнения зерна воздуходувные; машины для всасывания зерна воздуходувные; машины для транспортировки зерна воздуходувные; машины для уплотнения отходов [мусора]; машины для формирования пяточной части; машины для штамповки; машины для штемпелевания; машины для штопки; машины доильные; установки доильные; машины дренажные; машины заверточные; машины зерноочистительные; машины и устройства для переплетного дела промышленные; машины и устройства для уборки электрические; машины и устройства для чистки ковров электрические; машины и устройства полировальные [электрические]; машины калибровочные; машины клеймильные; машины клепальные; машины кухонные электрические; машины литейные; машины лоцильные; машины мездрильные; машины моечные; машины мукомольные; машины наборные [печатное дело]; машины обметочные швейные; машины овощепротирочные; машины оплеточные; машины отжимные для белья; машины отрезные; машины паровые; машины печатные; машины печатные ротационные; машины пневматические; машины правильные; машины прядильные; машины разливочные; машины ратинировочные; машины резальные; машины сатинировальные; машины сельскохозяйственные; машины смешивающие; машины сортировочные для промышленных целей; машины стачивающие швейные; машины стиральные [для белья]; машины стиральные с предварительной оплатой; машины стригальные; машины сучильные; машины сушильные; машины текстильные; машины тестомесильные

механические; машины типографские; машины типографские наборные [фотонаборные]; машины трепальные; машины трепальные электрические; машины упаковочные; машины фильтровальные; машины формовочные; машины чесальные; машины швейные; машины шрифтолитейные; машины электромеханические для химической промышленности; машины этикетировочные; мельницы [машины]; мельницы бытовые, за исключением мельниц с ручным приводом; мельницы для перца, за исключением мельниц с ручным приводом; мельницы центробежные; механизмы зубчатые машин; механизмы подающие [детали машин]; мехи кузнечные; мешалки [машины]; мешалки бытовые для эмульгирования электрические; мешки для пылесосов; молотилки; молотки пневматические; молоты [детали машин]; молоты ковочные [небольших размеров]; молоты свайные; мотовила механические; мотокультиваторы; моторы лодочные; муфты сцепления, за исключением используемых для наземных транспортных средств; мясорубки [машины]; нагнетатели; накладки тормозные, за исключением используемых для транспортных средств; направляющие машин; насадки к пылесосам для разбрызгивания ароматических и дезинфицирующих веществ; насосы [машины]; насосы [части машин или двигателей]; насосы аэрирующие для аквариумов; насосы вакуумные [машины]; насосы воздушные; насосы для отопительных установок; насосы для подачи пива; насосы масляные; насосы топливные с автоматическим регулированием; насосы топливоподающие для станций технического обслуживания; насосы центробежные; ножи [детали машин]; ножи косилок; ножи соломорезок; ножи электрические; ножницы слесарные электрические; ножницы электрические; опоры подшипниковые для машин; оросители [машины]; орудия сельскохозяйственные, за исключением орудий с ручным приводом; оси машин; паросепараторы; патроны [детали машин]; патроны сверлильные [детали машин, станков]; патрубки выхлопные для двигателей; паяльники газовые; паяльники электрические; перегреватели; передачи зубчатые, за исключением используемых для наземных транспортных средств; передачи редукционные понижающие, за исключением используемых для наземных транспортных средств; перфораторы бурильные; пилы [машины]; пилы цепные; пистолеты

[инструменты с использованием взрывчатых веществ]; пистолеты для нанесения клея электрические; пистолеты для экструдирования мастик пневматические; питатели для карбюраторов; питатели для котлов машин; площадки загрузочные; плуги; пневмотранспортеры; пневмоуправление машинами, моторами и двигателями; подвески [детали машин]; подшипники антифрикционные для машин; подшипники роликовые; подшипники самосмазывающиеся; подшипники трансмиссионных валов; подшипники шариковые; подъемники [лифты]; подъемники грузовые; подъемники, за исключением лыжных; полиспады; полотна пильные [детали машин, станков]; поршни [детали машин или двигателей]; поршни амортизаторов [детали машин]; поршни двигателей; поршни цилиндров; преобразователи каталитические выхлопных газов; преобразователи крутящего момента, за исключением используемых для наземных транспортных средств; преобразователи топлива для двигателей внутреннего сгорания; прессы [машины промышленные]; прессы для вина; прессы для винограда; прессы для фуража; прессы печатные; прессы типографские; прессы штамповочные; приводы педальные для швейных машин; приспособления для паровой очистки; процессоры кухонные электрические; пружины [детали машин]; прялки; пуансоны дыропробивных прессов; пылесосы; пяльца круглые для вышивальных машин; радиаторы [охлаждения] для двигателей; разбрызгиватели для сточных вод; распылители краски [машины]; регуляторы [части машин]; регуляторы давления [детали машин]; регуляторы для питающей воды; регуляторы скорости для машин и двигателей; резаки [детали машин]; резаки газовые; резцедержатели [детали машин]; ремизки ткацких станков; ремизы ткацких станков; ремни для машин; ремни подъемные; ремни приводные вентиляторов для двигателей; ремни приводные для генераторов постоянного тока; ремни приводные для двигателей; ремни фрикционные для шкивов; решета; роботы [машины]; рычаги ножного стартера мотоцикла; сальники [детали машин]; самонаклады полиграфические [подающие устройства для бумаги]; сбивалки бытовые электрические; свечи зажигания для двигателей внутреннего сгорания; свечи предпускового подогрева для дизельных двигателей; сегменты тормозные, за исключением используемых для

транспортных средств; сеноворошилки; сепараторы; сепараторы для разделения паровой и масляной фаз; сепараторы молочные; сепараторы подшипников; сеялки [машины]; снегоочистители; сноповязалки; соединения валов [машин]; соковыжималки бытовые электрические; соломорезки; стаканы доильных машин; станины машин; станки; станки гайконарезные; станки деревообрабатывающие; станки для заточки; станки для сборки велосипедов; станки долбежные; станки камнеобрабатывающие; станки металлообрабатывающие; станки резбонарезные; станки строгальные; станки токарные; станки фрезерные; станки шлифовальные; станы волочильные; станы прокатные; стартеры для двигателей; стартеры [части машин]; стеклорезы алмазные [детали машин]; столы для машин; стрелы грузовые [подъемные]; суппорты станков [детали машин]; сцепления, за исключением используемых для наземных транспортных средств; теплообменники [части машин]; трансмиссии для машин; трансмиссии, за исключением используемых для наземных транспортных средств; трубы паровых котлов [части машин]; турбины ветряные; турбины гидравлические; турбины, за исключением используемых для наземных транспортных средств; турбокомпрессоры; тяги соединительные для двигателей; уплотнительные соединения [части двигателей]; установки вакуумной очистки центральные; установки всасывающие промышленные; установки для мойки транспортных средств; установки для обезжиривания [машины]; установки для отсасывания пыли [очистные установки]; установки для производства минеральной воды; установки для просеивания; установки для трубопроводного транспорта пневматические; установки для удаления пыли [очистные установки]; установки конденсационные; установки подъемные; устройства воздухоотсасывающие; устройства делительные; устройства для зажигания в двигателях внутреннего сгорания; устройства для закрывания дверей электрические; устройства для мойки; устройства для обвязки кип сена; устройства для откатки [горное дело]; устройства для открывания дверей электрические; устройства для открывания или закрывания дверей гидравлические [детали машин]; устройства для открывания или закрывания дверей пневматические [детали машин]; устройства для передвижения занавесей электрические; устройства для подачи

- клейких лент [машины]; устройства для предотвращения загрязнения от моторов и двигателей; устройства для приготовления напитков электромеханические; устройства для приготовления пищевых продуктов электромеханические; устройства для управления лифтами; устройства для управления машинами или двигателями; устройства для чистки обуви электрические; устройства и приспособления для натирки воском электрические; устройства на воздушной подушке для перемещения грузов; устройства погрузочно-разгрузочные; устройства подъемные; фартуки суппортов [детали машин]; фильтр-прессы; фильтры [детали машин или двигателей]; фильтры для очистки охлаждающего воздуха в двигателях; формы литейные [детали машин]; формы печатные; цапфы [детали машин]; центрифуги [машины]; цепи грузоподъемные [детали машин]; цепи приводные, за исключением используемых для наземных транспортных средств; цепи трансмиссионные, за исключением используемых для наземных транспортных средств; цилиндры двигателей; цилиндры машин; цилиндры печатные; челноки [детали машин]; шарниры универсальные [карданные шарниры]; шкивы [детали машин]; шланги пылесосов; щетки [детали машин]; щетки генераторов постоянного тока; щетки с электроприводами [детали машин]; щетки угольные [электричество]; эжекторы; экономайзеры топливные для двигателей; экскаваторы; экскаваторы одноковшовые; элеваторы сельскохозяйственные; электродвигатели, за исключением используемых для наземных транспортных средств; электроды для сварочных машин; электролопаты; электрополотеры; элементы сменные для фильтровальных машин; эскалаторы; якоря малые автоматические морские;
- 11 - устройства для освещения, нагрева, получения пара, тепловой обработки пищевых продуктов, для охлаждения, сушки, вентиляции, водораспределительные и санитарно-технические; абажуры; аккумуляторы пара; аккумуляторы тепловые; антиобледенители для транспортных средств; аппараты дистилляционные; аппараты для высушивания; аппараты для гидромассажных ванн; аппараты для дезинфекции; аппараты для дезодорации воздуха; аппараты для загара [солярии]; аппараты для ионизации воздуха или воды; аппараты для обжаривания кофе; аппараты для охлаждения напитков; аппараты для сушки рук в умывальных комнатах; аппараты для сушки фруктов; аппараты и машины для очистки воды; аппараты и машины холодильные; аппараты и установки сушильные; аппараты морозильные; аппараты сушильные; арматура печей металлическая; баки охладительные для печей; баки расширительные для систем центрального отопления; бачки смывные для туалетов; башни для дистилляции; биде; бойлеры, за исключением частей машин; ванны; ванны [сосуды] гидромассажные; ванны сидячие; вафельницы электрические; вентиляторы [кондиционирование воздуха]; вентиляторы [части установок для кондиционирования воздуха]; вентиляторы бытовые электрические; вертела; витрины охлаждающие; водонагреватели; водонагреватели [аппараты]; водоспуски для туалетов; воздухонагреватели; воздухоочистители для кухонь; газоохладители, не являющиеся частями машин; генераторы ацетиленовые; гидранты; горелки; горелки ацетиленовые; горелки бензиновые; горелки газовые; горелки для ламп; горелки для уничтожения бактерий; горелки капильные; горелки кислородно-водородные; горелки лабораторные; горелки масляные; горелки спиртовые; грелки; грелки для ног электрические или неэлектрические; грелки для постели; грелки карманные; грелки с ручками для согревания постели; грили [аппараты кухонные]; держатели для абажуров; дистилляторы; души; емкости холодильные; зажигалки газовые; зажигалки; запальники фрикционные для поджига газа; заслонки дымоходов; змеевики [части дистилляционных, отопительных или охладительных установок]; зольники для печей; испарители; источники света факельные; кабины душевые; кабины передвижные для турецких бань; калориферы; камеры холодильные; каминные комнатные; каналы дымоходные; кастрюли для приготовления пищи под давлением электрические; клапаны воздушные неавтоматические для паровых отопительных установок; клапаны для регулирования уровня в резервуарах; клапаны термостатические [части нагревательных установок]; ковры с электрообогревом; колбы ламп; колбы электрических ламп; коллекторы солнечные тепловые [отопление]; колонны дистилляционные; колосники для печей; колпаки вытяжные; колпаки вытяжные лабораторные; колпаки шаровые для ламп; кондиционеры; кондиционеры для транспортных средств; котлы газовые; котлы для прачечных; котлы отопительные;

кофеварки электрические; краны для трубопроводов; краны; краны-смесители для водопроводных труб; кузницы портативные; куски лавы, используемые в мангалах; лампочки для новогодних елок электрические; лампы ацетиленовые; лампы взрывобезопасные; лампы газонаполненные; лампы для завивки; лампы для очистки воздуха бактерицидные; лампы для проекционных аппаратов; лампы для указателей поворота для автомобилей; лампы для указателей поворота для транспортных средств; лампы дуговые; лампы лабораторные; лампы масляные; лампы ультрафиолетового излучения, за исключением медицинских; лампы шахтерские; лампы электрические; люстры; мангалы; машины для выпечки хлеба; машины для полива и орошения сельскохозяйственные; мешочки одноразовые для стерилизации; муфты для обогрева ног электрические; нагреватели для ванн; нагреватели для утюгов; нагреватели погружаемые; насадки для газовых горелок; насадки для кранов антиразбрызгивающие; насосы тепловые; нити для электрических ламп; нити магниевые для осветительных приборов; нити накала электрические; номера для зданий светящиеся; облицовка для ванн; обогреватели; обогреватели стекол транспортных средств; оборудование для бань с горячим воздухом; оборудование для ванн комнат; оборудование для загрузки печей; оборудование для обжиговых печей [опоры]; оборудование для саун; оборудование и установки холодильные; одеяла с электрообогревом, за исключением используемых для медицинских целей; отпариватели для тканей; отражатели для ламп; отражатели для транспортных средств; очаги; парогенераторы, за исключением частей машин; пастеризаторы; патроны для ламп; патроны для электрических ламп; перколяторы для кофе электрические; печи [отопительные приборы]; печи для хлебобулочных изделий; печи каналные; печи кухонные [шкафы духовые]; печи микроволновые [для приготовления пищи]; печи микроволновые для промышленных целей; печи мусоросжигательные; печи обжиговые; печи солнечные; печи стоматологические; печи, за исключением лабораторных; писсуары [санитарное оборудование]; питатели для отопительных котлов; пластины для обогрева; плиты кухонные; плиты нагревательные; подогреватели бутылочек с сосками электрические; подогреватели для

аквариумов; подсветки для аквариумов; подушки с электрообогревом, за исключением используемых для медицинских целей; помещения стерильные [установки санитарные]; приборы водозаборные; приборы дезодорационные, за исключением предназначенных для личного пользования; приборы для обезвоживания пищевых отходов; приборы для окуривания, за исключением медицинских; приборы для очистки газов; приборы для очистки масел; приборы для подогрева клея; приборы для сушки кормов; приборы для фильтрования воды; приборы и машины для очистки воздуха; приборы и машины для производства льда; приборы и установки для охлаждения; приборы и установки для тепловой обработки пищевых продуктов; приборы и установки осветительные; приборы и установки санитарно-технические; приборы нагревательные кухонные; приборы осветительные для транспортных средств; приборы осветительные светодиодные; приборы отопительно-нагревательные, работающие на твердом, жидком и газообразном топливе; приборы отопительные электрические; приборы отопительные, работающие на горячем воздухе; приборы с сухим паром для ухода за лицом [сауны для лица]; принадлежности предохранительные для водяных или газовых приборов и водо- или газопроводов; принадлежности предохранительные и регулировочные для газовых приборов; принадлежности регулировочные для водяных или газовых приборов и водопроводов или газопроводов; принадлежности регулировочные и предохранительные для водопроводного оборудования; принадлежности регулировочные и предохранительные для газопроводов; приспособления для поворачивания вертела; приспособления для подогрева блюд; приспособления для приготовления йогурта электрические; приспособления противоослепляющие для автомобилистов [аксессуары для ламп]; приспособления противоослепляющие для транспортных средств [аксессуары для ламп]; приспособления с вертелом для жарки мяса; пробки для радиаторов; прожекторы подводные; прокладки водопроводных кранов; радиаторы [для отопления]; радиаторы центрального отопления; радиаторы электрические; раковины; распределители дезинфицирующих средств для туалетов; рассеиватели ирригационные капельные [ирригационные аксессуары];

рассеиватели света; реакторы ядерные; регенераторы тепла; резервуары для хранения воды под давлением; ростеры; светильники; светильники напольные; светильники плафонные потолочные; сиденья для туалетов; системы осветительные для летательных аппаратов; скороварки электрические [автоклавы]; скрубберы [части газовых установок]; стекло ламповое; стерилизаторы; стерилизаторы воды; стерилизаторы воздуха; сушилки воздушные; сушилки для белья электрические; сушилки для волос; сушилки для солода; сушилки для табака; теплообменники, не являющиеся частями машин; тостеры; трубки газоразрядные для освещения электрические; трубки для ламп; трубки люминесцентные для освещения; трубы [части санитарно-технических систем]; трубы жаровые отопительных котлов; трубы отопительных котлов; туалеты [ватерклозеты]; туалеты передвижные; увлажнители для радиаторов центрального отопления; умывальники [части санитарно-технического оборудования]; унитазы для туалетов; установки водопроводные; установки для ванн комнат санитарно-технические; установки для кондиционирования воздуха; установки для обессоливания морской воды; установки для обработки ядерного топлива и замедлителей ядерных реакций; установки для орошения автоматические; установки для охлаждения воды; установки для охлаждения жидкостей; установки для охлаждения молока; установки для охлаждения табака; установки для очистки воды; установки для очистки сточных вод; установки для производства пара; установки для распределения воды; установки для фильтрования воздуха; установки для хлорирования воды в плавательных бассейнах; установки и аппараты вентиляционные [кондиционирование воздуха]; установки и аппараты вентиляционные [кондиционирование воздуха] для транспортных средств; установки и аппараты для умягчения воды; установки и машины для охлаждения; установки отопительные; установки отопительные для транспортных средств; установки отопительные, работающие на горячей воде; установки полимеризационные; установки систем водоснабжения; установки факельные для нефтяной промышленности; устройства автоматические для транспортировки золы; устройства для образования вихревого движения воды; устройства для охлаждения воздуха; устройства фильтрационные для

аквариумов; утварь для приготовления пищи электрическая; факелы; фары для автомобилей; фары для транспортных средств; фильтры [части бытовых или промышленных установок]; фильтры для кондиционирования воздуха; фильтры для кофе электрические; фильтры для питьевой воды; фонари для автомобилей; фонари для велосипедов; фонари для мотоциклов; фонари для транспортных средств; фонари карманные; фонари осветительные; фонарики бумажные для праздничного убранства; фонтаны; фонтаны декоративные; фритюрницы электрические; фурнитура для печей фасонная; футеровка огнеупорная для печей; хлебопечи; холодильники; хроматографы для промышленных целей; чайники электрические; шиберы для регулирования тяги [отопление]; шкафы холодильные; шкафы-ледники; экономайзеры топливные; электроды угольные для дуговых ламп; элементы нагревательные;

- 16 - бумага; картон и изделия из них, не относящиеся к другим классам; печатная продукция; материалы для переплетных работ; фотоснимки; писчебумажные товары; клейкие вещества для канцелярских и бытовых целей; принадлежности для художников; кисти; пишущие машины и конторские принадлежности (за исключением мебели); учебные материалы и наглядные пособия (за исключением аппаратуры); пластмассовые материалы для упаковки (не относящиеся к другим классам); шрифты; клише типографские; авторучки; акварели [краски]; альбомы; альманахи; аппараты для ламинирования документов офисные; аппараты множительные; атласы; афиши, плакаты; банты бумажные; белье столовое бумажное; билеты; бланки; бланки уведомлений [канцелярские товары]; блокноты; блокноты [канцелярские товары]; блокноты для рисования, черчения; блокноты с отрывными листами; браслеты для удерживания письменных принадлежностей; брошюры; буклеты; бумага в листах [канцелярские товары]; бумага вощеная; бумага для регистрирующих устройств; бумага для рентгеновских снимков; бумага для электрокардиографов; бумага для ящиков шкафов ароматизированная или неароматизированная; бумага из древесной массы; бумага копировальная [канцелярские товары]; бумага офисная; бумага пергаментная; бумага почтовая; бумага светящаяся; бумага сюань для китайского рисования и каллиграфии; бумага туалетная; бумага упаковочная; бумага фильтровальная;

бумага; бювары; бюллетени информационные; валики для пишущих машин; валики малярные; верстатки наборные; воск для моделирования, за исключением используемого в стоматологии; вывески бумажные или картонные; выкройки для изготовления одежды; выкройки для шитья; газеты; гальваностереотипы; гектографы; глина для лепки; глобусы; готовальни; гравюры; грифели; грифели для карандашей; держатели для документов [канцелярские принадлежности]; держатели для карандашей; держатели для мела; держатели для чековых книжек; держатели для штампов [печатей]; диаграммы; доски гравировальные; доски грифельные для письма; доски классные; доски наборные [полиграфия]; доски чертежные; доски, щиты для объявлений бумажные или картонные; дубликаторы; дыроколы [офисные принадлежности]; емкости для сливок бумажные; журналы [издания периодические]; зажимы для денег; зажимы для каталожных карточек; зажимы для ручек; закладки для книг; иглы гравировальные для офортов; иглы разметочные для черчения; издания периодические; издания печатные; изделия картонные; измельчители для бумаг для офисных целей; изображения графические; импринтеры неэлектрические; инструменты для отделки под мрамор переплетных крышек; инструменты чертежные; календари; калька бумажная; калька тканевая; кальки; камедь [клеи] для канцелярских или бытовых целей; камни литографские; камни чернильные [тушечницы]; карандаши; карандаши автоматические; карандаши угольные; картинки; картинки переводные; картины [рисунки] обрамленные или необрамленные; картон из древесной массы [канцелярские товары]; картон; картонки для шляп; картотеки [канторские принадлежности]; карточки; карточки каталожные [канцелярские товары]; карты географические; карты или ленты бумажные для записи программ для вычислительных машин; карты коллекционные, за исключением используемых для игр; карты перфорированные для жаккардовых ткацких станков; каталоги; катушки для красящих лент; кашпо бумажные; кисти для рисования; кисти для художников; кисточки для письма; клавиши пишущих машин; клеи канцелярские или бытовые; клей рыбий; клейковина [клей] для канцелярских или бытовых целей; клейстер крахмальный [клеящее вещество] для канцелярских или бытовых целей; клише

типографские; книги; книжки квитанционные [канцелярские товары]; книжки-комиксы; кнопки канцелярские; кольца сигарные; ленты сигарные; конверты [канцелярские товары]; коробки для штемпелей [печатей]; коробки картонные или бумажные; коробки с красками [школьные принадлежности]; корректоры жидкие [канторские принадлежности]; лекала [канцелярские принадлежности]; лекала чертежные; ленты бумажные; ленты для пишущих машин; ленты клейкие [канцелярские товары]; ленты клейкие для канцелярских или бытовых целей; ленты корректирующие [канторские принадлежности]; ленты красящие; ленты красящие для принтеров; ленты липкие для канцелярских или бытовых целей; ленты самоклеящиеся канцелярские или бытовые; линейки чертежные; линейки чертежные четырехгранные; листы бумажные или пластиковые абсорбирующие для упаковки пищевых продуктов; листы бумажные или пластиковые для контроля влажности, используемые как материал для упаковки; листы вязкие для упаковки; листы из восстановленной целлюлозы для упаковки; листы пузырчатые пластмассовые для упаковки или расфасовки; литеры стальные; литеры типографские [цифровые и буквенные]; литографии; лотки для красок; макеты архитектурные; марки почтовые; массы пластические для лепки; материалы графические печатные; материалы для лепки; материалы для обучения [за исключением приборов]; материалы канцелярские для запечатывания; материалы клеящие [клеи] канцелярские или бытовые; материалы переплетные; материалы упаковочные подкрахмаленные; материалы фильтровальные [бумажные]; машины адресные; машины для точки карандашей электрические или неэлектрические; машины и устройства переплетные [офисное оборудование]; машины пишущие электрические или неэлектрические; машины фальцевальные [канцелярские товары]; машины франкировальные офисные; мел для литографии; мел для письма; мел для портных; мел для разметки; мешки [конверты, пакеты] для упаковки бумажные или пластмассовые; мешки для мусора бумажные или пластмассовые; мольберты; муштабели для художников; несессеры для письменных принадлежностей [канцелярские товары]; наборы типографские портативные [офисные принадлежности]; нагрудники детские бумажные; наклейки самоклеящиеся [канцелярские товары]; напальчники

[офисные принадлежности]; нитки для переплетных работ; ножи для разрезания бумаги [офисные принадлежности]; нумераторы; обертки для бутылок картонные или бумажные; облатки для запечатывания; обложки [канцелярские товары]; обложки для паспортов; оболочки пластиковые эластичные для штабелирования; образцы вышивок [схемы]; образцы почерков; олеографии; открытки музыкальные; открытки поздравительные; открытки почтовые; офорты; пакетики бумажные; пакеты для приготовления пищи в микроволновой печи; палитры для художников; палочки для письма тушью; пантографы [инструменты чертежные]; папки для документов; папье-маше; пастели [карандаши]; пасты для лепки; пеналы; переплеты для книг; перочистки; перфораторы конторские; перья для письма [офисные принадлежности]; перья золотые; перья писчие; перья стальные; перья чертежные; песенники; печати [канцелярские товары]; печати для сургуча; планшеты с зажимом; пластинки с адресами для адресных машин; платки носовые бумажные; пленки пластмассовые для упаковки; подложки для письма; подносы для корреспонденции; подносы для сортировки и подсчета денег; подставки для графинов бумажные; подставки для книг; подставки для печатей, штемпелей, штампов; подставки для пивных кружек; подставки для ручек и карандашей; подставки для фотографий; подушечки чернильные; подушечки штемпельные; полосы клейкие для скрепления переплетов [переплетное дело]; полотенца для рук бумажные; полотно для нанесения краски в машинах для репродуцирования документов; полотно для нанесения краски в множительных аппаратах; полотно для переплетных работ; полотно клейкое для канцелярских целей; полотно офсетное нетекстильное; портреты; пресс-папье; приборы письменные; приборы чернильные; принадлежности конторские, за исключением мебели; принадлежности письменные; принадлежности пишущие; принадлежности чертежные; принадлежности школьные [канцелярские товары]; приспособления для подачи клейкой ленты [офисные принадлежности]; приспособления для приклеивания этикеток ручные; продукция печатная; произведения искусства литографические; проспекты; расписания печатные; регистры; реглеты типографские; реестры; резинки для стирания; резинки офисные; рейшины чертежные; репродукции графические; ручки перьевые; ручки-маркеры

[канцелярские принадлежности]; салфетки бумажные для снятия макияжа; салфетки косметические бумажные; салфетки круглые столовые бумажные; салфетки под столовые приборы бумажные; салфетки столовые бумажные; скатерти бумажные; скобы канцелярские; скоросшиватели [канцелярские принадлежности]; скребки офисные [принадлежности для подчистки текста]; скрепки для бумаги; скрепки канцелярские; средства для стирания; срезы биологические для исследования под микроскопом [материалы обучающие]; срезы гистологические для обучения; стеатит [мел портновский]; стерки для доски; столы наборные [печатное дело]; сургуч; таблицы вычислительные; табло из бумаги или картона для объявлений; тетради; ткани для переплетных работ; товары писчебумажные; точилки для карандашей электрические или неэлектрические; транспаранты [канцелярские товары]; трафареты для рисования; тубусы картонные; тушь; увлажнители [офисные принадлежности]; увлажнители для поверхностей [офисные принадлежности]; угольники чертежные; указки неэлектронные; упаковки для бутылок картонные или бумажные; устройства для запечатывания конвертов конторские; устройства для запечатывания конторские; устройства для изготовления виньеток; устройства для наклеивания фотографий; устройства для скрепления скобами [конторские принадлежности]; учебники [пособия]; фигурки [статуэтки] из папье-маше; фильтры бумажные для кофе; флаги бумажные; флаеры; листовки; фольга; формы для моделирования из глины [материалы для художников]; фотогравюры; фотографии [отпечатанные]; фуляры для трафаретов; холсты для картин; хромофотографии [олеографии]; циркули чертежные; цифры [литеры типографские]; чашечки для разведения красок [акварельных]; чернила для исправлений [гелиография]; чернила; чернильницы; чертежи [синьки]; четки; шаблоны; шаблоны для стирания; шарики для шариковых ручек; шкафчики для канцелярских принадлежностей [офисное оборудование]; шрифты типографские; штампы с адресами; штемпели [печати]; эмблемы [клейма бумажные]; эстампы [гравюры]; этикетки, за исключением текстильных;

24 - ткани и текстильные изделия, не относящиеся к другим классам, покрывала и скатерти; одеяла; байка [ткань]; бархат; белье для домашнего хозяйства; белье из узорчатого

полотна; белье купальное [за исключением одежды]; белье постельное; белье столовое, за исключением бумажного; бортовка; бумазая; войлок; газ [ткань]; дамаст [ткани камчатные]; джерси [ткань]; дорожки для столов; дрогет [ткань с рисунком]; занавеси для душа текстильные или пластмассовые; занавеси текстильные или пластмассовые; занавеси тюлевые; зефир [ткань]; знамена; канва для вышивания или ткачества; кисея; креп [ткань]; крепон; марабу [ткань]; материалы для обивки мебели текстильные; материалы для текстильных изделий; материалы для фильтрования текстильные; материалы драпировочные для стен текстильные; материалы нетканые текстильные; материалы пластмассовые [заменители тканей]; материалы текстильные; мешки спальные [вкладыши, заменяющие простыни]; молескин [ткань]; наволочки; наматрасники; одеяла; парча; платки носовые из текстильных материалов; пледы дорожные; поддонники [столовое белье]; подкладка [ткань]; подкладка для шляп текстильная; подхваты для занавесей текстильные; покрывала постельные; покрывала постельные бумажные; покрытия для мебели пластмассовые; полотенца текстильные; полотно из пенькового волокна; полотно прорезиненное, за исключением используемого для канцелярских целей; полотно текстильное для печатных машин; полотно; портьеры [занавеси]; принадлежности постельные; простыни; пуховики [одеяла пуховые]; рукавицы для мытья тела; саваны; салфетки для протирания стеклянной посуды [полотенца]; салфетки для снятия грима текстильные; салфетки косметические текстильные; салфетки круглые столовые текстильные; салфетки под приборы небумажные; салфетки столовые текстильные; сетки противомоскитные; ситец; скатерти клеенчатые; скатерти, за исключением бумажных; сукно бильярдное; тафта [ткань]; тик [полотно матрацное]; тик [ткань льняная]; ткани бельевые; ткани газонепроницаемые для аэростатов; ткани джутовые; ткани для обуви; ткани из волокна рами; ткани из дрока; ткани из искусственного шелка; ткани из стекловолокна текстильные; ткани клейкие, приклеиваемые при высокой температуре; ткани льняные; ткани обивочные для мебели; ткани пеньковые; ткани подкладочные для обуви; ткани с узорами для вышивания; ткани синельные; ткани ситцевые набивные; ткани тонкие для флагов; ткани трикотажные; ткани хлопчатобумажные; ткани шелковые для

типографских шаблонов; ткани шерстяные; ткани эластичные; ткани; ткани, имитирующие кожу животных; ткань волосая [мешковина]; ткань хлопчатобумажная для обертки сыров; тюль; флаги, за исключением бумажных; фланель; фланель для санитарно-гигиенических целей; холст [ткань]; чехлы для диванных подушек; чехлы для крышек туалетов тканевые; чехлы для мебели; чехлы для подушек; шевиот [ткань]; шелк [ткань]; этикетки из текстильных материалов;

25 - одежда; обувь; головные уборы; апостольники; банданы [платки]; белье нижнее; белье нижнее, абсорбирующее пот; береты; блузы; боа [горжетки]; боди [женское белье]; ботинки; ботинки лыжные; ботинки спортивные; бриджи; брюки; бутсы; бюстгальтеры; воротники съемные; воротники; пелерины [одежда]; вставки для рубашек; вуали [одежда]; габардины [одежда]; галоши; галстуки; галстуки-банты с широкими концами; гамаши [теплые носочно-чулочные изделия]; гетры; голенища сапог; грации; джерси [одежда]; жилеты; изделия спортивные трикотажные; изделия трикотажные; каблуки; кальсоны [одежда]; капюшоны [одежда]; каркасы для шляп [остовы]; карманы для одежды; кашне; козырьки [головные уборы]; козырьки для фуражек; колготки; комбинации [белье нижнее]; комбинезоны [одежда]; комбинезоны для водных лыж; корсажи [женское белье]; корсеты [белье нижнее]; костюмы; костюмы купальные; костюмы маскарадные; костюмы пляжные; куртки [одежда]; куртки из шерстяной материи [одежда]; куртки рыбацкие; легинсы [штаны]; ливреи; лифы; манжеты; манишки; мантильи; манто; маски для сна (одежда); меха [одежда]; митенки; митры [церковный головной убор]; муфты [одежда]; муфты для ног неэлектрические; набойки для обуви; нагрудники детские, за исключением бумажных; накидки меховые; наушники [одежда]; носки; обувь пляжная; обувь спортивная; обувь; одежда бумажная; одежда верхняя; одежда готовая; одежда для автомобилистов; одежда для велосипедистов; одежда для гимнастов; одежда из искусственной кожи; одежда кожаная; одежда форменная; одежда; окантовка металлическая для обуви; орари [церковная одежда]; пальто; парки; пелерины; перчатки [одежда]; перчатки для лыжников; пижамы; плавки; пластроны; платки шейные; платочки для нагрудных карманов; платья; плащи непромокаемые; повязки для головы

[одежда]; подвязки; подвязки для носков; подвязки для чулок; подкладки готовые [элементы одежды]; подмышники; подошвы; подтяжки; полуботинки на шнурках; пончо; пояса [белье нижнее]; пояса [одежда]; пояса-кошельки [одежда]; приданое для новорожденного [одежда]; приспособления, препятствующие скольжению обуви; пуловеры; пятки для чулок двойные; ранты для обуви; ризы [церковное облачение]; рубашки; сабо [обувь]; сандалии; сандалии банные; сапоги; саронги; сарафаны; сари; свитера; союзки для обуви; стельки; тапочки банные; тоги; трикотаж [одежда]; трусы; туфли гимнастические; туфли комнатные; туфли; тюбетейки; тюрбаны; уборы головные; фартуки [одежда]; футболки; халаты; халаты купальные; цилиндры; части обуви носочные; чулки; чулки, абсорбирующие пот; шали; шапки [головные уборы]; шапки бумажные [одежда]; шапочки для душа; шапочки купальные; шарфы; шипы для бутс; шляпы; штанишки детские [одежда]; штрипки; шубы; эспадриллы; юбки; юбки нижние; юбки-шорты;

- 26 - кружева и вышитые изделия, тесьма и ленты; пуговицы, кнопки, крючки и блочки, булавки и иглы; искусственные цветы; бахромы; блестки для одежды; блочки обувные; бороды накладные; броши [принадлежности одежды]; булавки, за исключением ювелирных изделий и бижутерии; бусины, за исключением используемых для изготовления ювелирных изделий; венки из искусственных цветов; вожжи для поддержания детей при ходьбе; волосы накладные; волосы человеческие; галуны; гирлянды искусственные; грибок для штопки; держатели для рукавов; жабо [кружевные изделия]; зажимы для брюк велосипедистов; зажимы для волос [заколки]; заколки для волос [зажимы для волос]; заплатки для ремонта текстильных изделий, приклеиваемые путем нагревания; застежки для корсажей; застежки для обуви; застежки для одежды; застежки для подтяжек; застежки для поясов; застежки-липучки; застежки-молнии; застежки-молнии для сумок; знаки нагрудные не из драгоценных металлов; знаки номерные для участников спортивных состязаний; иглы для гребнечесальных машин для шерсти; иглы для переплетных работ; иглы для шорного дела; иглы сапожные; иглы швейные; иглы штопальные; иглы; игольники; изделия басонные; изделия вышитые; изделия галантерейные, за исключением ниток; изделия декоративные для волос; изделия декоративные текстильные, приклеиваемые нагреванием

[галантерейные изделия]; изделия для отделки тканые, крученые или плетеные; изделия плетеные для отделки; изделия, вышитые золотом; изделия, вышитые серебром; катушки для намотки нитей для вышивания или шерсти [не части машин]; кисти [басонные изделия]; кнопки-застежки; коробки для принадлежностей для шитья и рукоделия; косы из волос; кромки ложные; крючки [галантерейные изделия]; крючки для вышивания; крючки для ковров; крючки для корсетов; крючки для обуви; ленты [басонные изделия]; ленты наградные; ленты эластичные; метки бельевые буквенные; метки бельевые цифровые; метки бельевые цифровые или буквенные; мишура [украшения для одежды]; накладки из искусственных волос; наперстки; оборки для женской одежды; обручи для волос; пайетки; папильотки бумажные; парики; перья [принадлежности одежды]; перья птиц [принадлежности одежды]; перья страусов [принадлежности одежды]; петли для одежды; пико [кружево]; пластинки из китового уса для корсетов; повязки для волос; повязки нарукавные; подвязки для занавесей; подплечики для одежды; подушечки для булавок; подушечки для игл; помпоны; приспособления для завивки волос, за исключением ручных инструментов; пряжки [принадлежности одежды]; пряжки для туфель; пуговицы; пуговицы-эмблемы; растения искусственные; розетки [басонные изделия]; рюши для одежды; сетки для волос; синель [басонные изделия]; спицы вязальные; тесьма для отделки одежды; украшения для обуви не из драгоценных металлов; украшения для одежды; украшения для шляп не из драгоценных металлов; усы накладные; фестоны [вышивка]; фрукты искусственные; фуляры для игл; цветы искусственные; челноки для изготовления рыболовных сетей; шапочки для окраски волос; шилья портновские; шиньоны; шнурки для обуви; шнуры для одежды; шнуры шерстяные; шпильки для волос; шпильки для закручивания волос; элементы жесткости для воротников;

- 28 - игры, игрушки; гимнастические и спортивные товары, не относящиеся к другим классам; елочные украшения; автоматы аркадные для видеоигр; автоматы для видеоигр; автоматы игровые для азартных игр; автоматы игровые с предварительной оплатой; автомобили [игрушки]; средства транспортные [игрушки]; бассейны [изделия для игр и спорта]; батуты; безделушки для вечеринок [знаки внимания]; билеты лотерейные со стираемым слоем;

скретч-карты для лотерей; блоки стартовые спортивные; боди-борды; ботинки с прикрепленными к ним коньками; бутылочки с соской для кукол; велотренажеры; верши рыболовные [ловушки рыболовные]; воланы для игры в бадминтон; волчки [игрушки]; головоломки из набора элементов для составления картины; пазлы; голубки из глины [мишени]; тарелки глиняные [мишени]; груши подвесные; датчики клева [принадлежности рыболовные]; дельтапланы; диски летающие [игрушки]; диски спортивные; домики для кукол; домино; доски для плавания поддерживающие; доски для серфинга; доски пружинящие [товары спортивные]; доски роликовые для катания; доски с парусом для серфинга; доски шахматные; доски шашечные; дротики; елки новогодние из синтетических материалов; емкости для игральные костей; стаканы для игральные костей; жилеты для плавания; жумары [альпинистское снаряжение]; змеи бумажные; игрушки; игрушки для домашних животных; игрушки мягкие; игрушки плюшевые; игрушки с подвижными частями; мобайлы [игрушки]; игрушки с сюрпризом [розыгрыши]; игры комнатные; игры настольные; игры с кольцами; игры; игры-конструкторы; калейдоскопы; камеры для мячей для игр; канифоль, используемая атлетами; канты лыжные; карты для бинго; карты игральные; карусели ярмарочные; катушки рыболовные; качалки-лошади [игрушки]; качели; кегли; кегли [игра]; кии бильярдные; клюшки для гольфа; клюшки хоккейные; кожа тюленья [для опорных поверхностей лыж]; колокольчики для новогодних елок; комнаты для кукол; контроллеры для игровых консолей; конфетти; конфеты-хлопушки [рождественские хлопушки]; коньки ледовые; коньки роликовые; коньки роликовые однополосные; кости игральные; краскораспылители [спортивные принадлежности]; оружие для пейнтбола [спортивные принадлежности]; крепления для лыж; кровати для кукол; круги для рулетки вращающиеся; крючки рыболовные; кубики строительные [игрушки]; куклы; ласты для плавания; лески рыболовные; лески рыболовные из кишок животных; луки для стрельбы; лыжи; лыжи водные; лыжи для серфинга; маджонг; мази лыжные; манки для охоты; марионетки; маски карнавальные; маски театральные; маски фехтовальные; мячи для досок с парусом; медведи плюшевые; мел для бильярдных киев; мишени; мишени электронные; модели

масштабные сборные [игрушки]; модели транспортных средств масштабные; мячи для игры; наживки искусственные; накладки для бортов бильярдных столов; наколенники [товары спортивные]; наконечники для бильярдных киев; налокотники [товары спортивные]; одежда для кукол; оружие фехтовальное; палочки для мажореток; парaplаны; патинко; перчатки бейсбольные; перчатки боксерские; перчатки для гольфа; перчатки для игр; перчатки для подачи [принадлежности для игр]; перчатки фехтовальные; пиньяты; пистолеты игрушечные; пистолеты пневматические [игрушки]; пистоны [игрушки]; пистоны для игрушечных пистолетов [игрушки]; погремушки [игрушки]; подковы для игр; подсвечники для новогодних елок; подставки для новогодних елок; покрытия для опорных поверхностей лыж; поплавки для плавания; поплавки рыболовные; портативные игры с жидкокристаллическими дисплеями; пояса для плавания; приманки для охоты или рыбной ловли; приманки пахучие для охоты и рыбалки; принадлежности для стрельбы из лука; приспособления для намотки веревок для бумажных змеев; мотвила для воздушных змеев; приспособления для пуска мильных пузырей [игрушки]; приспособления для укладывания на место комьев земли [принадлежности для гольфа]; приспособления маркерные для записи при игре в бильярд; прокладки защитные [элементы спортивной экипировки]; ракетки; ремни для досок для серфинга; ремни для досок с парусом; ремни для тяжелоатлетов [товары спортивные]; рогатки [товары спортивные]; ролики для велотренажеров; ружья гарпунные [товары спортивные]; самокаты [игрушки]; сани [товары спортивные]; сани для бобслея; сачки для бабочек; сачки рыболовные; сетки спортивные; сетки теннисные; сигнализаторы поклевки [принадлежности рыболовные]; скребки для лыж; слот-машины [игровые автоматы]; снаряды гимнастические; снаряды для метания; снаряды спортивные для упражнений в тяжелой атлетике; снаряжение альпинистское; снасти рыболовные; снег искусственный для новогодних елок; снегоступы; сноуборды; стенды для стрельбы по летающим мишеням; столы бильярдные; столы бильярдные с автоматами для предварительной оплаты; столы для настольного тенниса; столы для настольного футбола; струны для ракеток; струны для ракеток из кишок животных; сумки для крикета; сумки на колесах или без них для

клюшек для гольфа; тобоганы [игрушки]; транспортные средства радиоуправляемые [игрушки]; тренажеры силовые; тренажеры спортивные; триктрак; нарды; трусы поддерживающие спортивные [товары спортивные]; удочки рыболовные; украшения для новогодних елок, за исключением электрических лампочек, свечей и кондитерских изделий; устройства для бросания теннисных мячей; устройства для демонстрации фокусов; устройства для игр; устройства и оборудование для боулинга; фишки [жетоны] для игр; фишки для азартных игр; чехлы специальные для лыж и досок для серфинга; шарики для игр; шары бильярдные; шары для игр; шары надувные для игр; шары пейнтбольные [снаряды для пейнтбольного оружия] [товары спортивные]; шары снежные; шахматы; шашки [игра]; шесты для прыжков; шляпы бумажные для праздников; щитки [товары спортивные]; экраны камуфляжные [товары спортивные]; эспандеры [тренажеры];

- 29 - айвар [консервированный перец]; алоэ древовидное, приготовленное для употребления в пищу; альгинаты для кулинарных целей; анчоусы; арахис обработанный; белки для кулинарных целей; белок яичный; бобы консервированные; бобы соевые консервированные для употребления в пищу; бульоны; варенье имбирное; ветчина; вещества жировые для изготовления пищевых жиров; водоросли морские обжаренные; гнезда птичьи съедобные; горох консервированный; грибы консервированные; дичь; желатин; желе мясное; желе пищевое; желе фруктовое; желток яичный; жир кокосовый; жир костный пищевой; жир свиной пищевой; жиры животные пищевые; жиры пищевые; закуски легкие на основе фруктов; изделия колбасные; изюм; икра; икра рыб обработанная; йогурт; капуста квашеная; кефир [напиток молочный]; клей рыбий пищевой; клефы [неживые]; коктейли молочные; колбаса кровяная; компоты (десерт из вареных фруктов); консервы мясные; консервы овощные; консервы рыбные; консервы фруктовые; концентраты бульонные; корнишоны; креветки неживые; креветки пальчатые неживые; крем сливочный; крокеты; куколки бабочек шелкопряда, употребляемые в пищу; кумыс [напиток молочный]; лангусты неживые; лецитин для кулинарных целей; лосось; лук консервированный; маргарин; маринад из шинкованных овощей с острой приправой [пикалили]; мармелад, за исключением кондитерских изделий; масла пищевые; масло

арахисовое; масло какао; масло кокосовое жидкое; масло кокосовое твердое; масло кукурузное пищевое; масло кунжутное пищевое; масло льняное для кулинарных целей; масло оливковое пищевое; масло пальмовое пищевое; масло пальмоядровое пищевое; масло подсолнечное пищевое; масло рапсовое пищевое; масло сливочное; мидии неживые; миндаль толченый; мозг костный пищевой; моллюски неживые; молоко; молоко сгущенное; молоко с повышенным содержанием белка; молоко соевое [заменитель молока]; мука рыбная для употребления в пищу; муссы овощные; муссы рыбные; мякоть фруктовая; мясо; мясо консервированное; напитки молочные с преобладанием молока; овощи консервированные; овощи сушеные; овощи, подвергнутые тепловой обработке; оладьи картофельные; оливки консервированные; омары неживые; орехи кокосовые сушеные; орехи обработанные; паста томатная; паштеты из печени; пектины для кулинарных целей; печень; пикули; плоды или ягоды, сваренные в сахарном сиропе; порошок яичный; продукты молочные; кимчи [блюдо из ферментированных овощей]; продукты пищевые рыбные; закваска сычужная; простокваша [скисшее молоко]; птица домашняя неживая; пыльца растений, приготовленная для пищи; пюре клеквенное; пюре яблочное; раки неживые; ракообразные неживые; рыба консервированная; рыба неживая; рыба соленая; ряженка [молоко топленое молочнокислого брожения]; салаты овощные; салаты фруктовые; сало; сардины; свинина; сельдь; семена обработанные; семена подсолнечника обработанные; сливки [молочный продукт]; сливки взбитые; смеси жировые для бутербродов; сметана [сквашенные сливки]; сок томатный для приготовления пищи; соки овощные для приготовления пищи; солонина; сосиски; сосиски в сухарях; составы для приготовления бульонов; составы для приготовления супов; субпродукты; супы; супы овощные; сыворотка молочная; сыры; тахини [паста из семян кунжута]; творог соевый; трепанги неживые; голотурии неживые; трюфели консервированные; тунец; устрицы неживые; ферменты молочные для кулинарных целей; ферменты сычужные; филе рыб; финики; фрукты глазированные; фрукты замороженные; фрукты консервированные; фрукты, консервированные в спирте; фрукты, подвергнутые тепловой обработке; хлопья картофельные; хумус [паста из турецкого

- гороха]; цедра фруктовая; чеснок консервированный; чечевица консервированная; чипсы картофельные; чипсы картофельные низкокалорийные; чипсы фруктовые; эгг-ног безалкогольный; экстракты водорослей пищевые; экстракты мясные; яйца улитки; яйца;
- 30 - чизбургеры (сэндвичи); ароматизаторы; ароматизаторы для кондитерских изделий, за исключением эфирных масел; ароматизаторы для напитков, за исключением эфирных масел; ароматизаторы кофейные; ароматизаторы, за исключением эфирных масел; бадьян; батончики злаковые; батончики злаковые с высоким содержанием белка; блины; блюда на основе лапши; бриоши; булки; ванилин [заменитель ванили]; ваниль [ароматизатор]; вафли; вермишель; вещества подслащающие натуральные; вещества связующие для колбасных изделий; вещества связующие для мороженого [пищевой лед]; вода морская для приготовления пищи; водоросли [приправа]; галеты солодовые; гвоздика [пряность]; глазурь для изделий из сладкого сдобного теста; глюкоза для кулинарных целей; горчица; добавки глютеносодержащие для кулинарных целей; дрожжи; загустители для пищевых продуктов; закваски; закуски легкие на основе риса; закуски легкие на основе хлебных злаков; заменители кофе; заменители кофе растительные; заправки для салатов; изделия желеобразные фруктовые [кондитерские]; изделия кондитерские для украшения новогодних елок; изделия кондитерские из сладкого теста, преимущественно с начинкой; изделия кондитерские мучные; изделия кондитерские на основе арахиса; изделия кондитерские на основе миндаля; изделия макаронные; изделия пирожковые; имбирь [пряность]; йогурт замороженный [мороженое]; какао; каперсы; карамель [конфеты]; карри [приправа]; каши молочные для употребления в пищу; кетчуп [соус]; киш; клейковина пищевая; конфеты; конфеты лакричные [кондитерские изделия]; конфеты мятные; корица [пряность]; кофе; кофе-сырец; крахмал пищевой; крекеры; крем заварной; крупа кукурузная; крупа манная; крупа овсяная; крупа ячневая; крупы пищевые; кукуруза молотая; кукуруза поджаренная; кулебяки с мясом; куркума пищевая; кускус [крупа]; кушанья мучные; лапша; лед для охлаждения; лед натуральный или искусственный; лед пищевой; леденцы; лепешки рисовые; майонез; макарон [печенье миндальное]; макароны; мальтоза; мамалыга; маринады; марципан; мед; молочко маточное пчелиное; мороженое; мука бобовая; мука из тапиоки пищевая; мука картофельная пищевая; мука кукурузная; мука пищевая; мука пшеничная; мука соевая; мука ячменная; муссы десертные [кондитерские изделия]; муссы шоколадные; мюсли; мята для кондитерских изделий; напитки какао-молочные; напитки кофейно-молочные; напитки кофейные; напитки чайные; напитки шоколадно-молочные; напитки шоколадные; напитки на базе какао; настои нелекарственные; овес дробленый; овес очищенный; орех мускатный; палочки лакричные [кондитерские изделия]; паста соевая [приправа]; пастилки [кондитерские изделия]; патока; перец; перец душистый; перец стручковый [специи]; песто [соус]; печенье; печенье сухое; пироги; пицца; подливки мясные; помидки [кондитерские изделия]; попкорн; порошки для мороженого; порошки пекарские; порошок горчичный; пралине; приправы; продукты для размягчения мяса в домашних условиях; продукты зерновые; продукты мукомольного производства; продукты на основе овса; прополис; пряники; пряности; птифуры [пирожные]; пудинги [запеканки]; пудра для кондитерских изделий; пюре фруктовые [соусы]; равиоли; резинки жевательные; релиш [приправа]; рис; ростки пшеницы для употребления в пищу; рулет весенний; саго; сахар; сахар пальмовый; семя анисовое; семя льняное для употребления в пищу; сироп из мелассы; сироп золотой; сладкое сдобное тесто для кондитерских изделий; сладости; сода пищевая [натрия бикарбонат для приготовления пищи]; солод для употребления в пищу; соль для консервирования пищевых продуктов; соль поваренная; соль сельдерейная; сорбет [мороженое]; составы для глазирования ветчины; соус соевый; соус томатный; соусы для пасты; соусы [приправы]; спагетти; специи; стабилизаторы для взбитых сливок; сухари; сухари панировочные; суши; сэндвичи; табуле; такос; тапиока; тартрат калия кислый для кулинарных целей; камень винный для кулинарных целей; тарты; тесто готовое; тесто миндальное; тортилы; травы огородные консервированные [специи]; уксус; уксус пивной; ферменты для теста; халва; хлеб; хлеб из пресного теста; хлопья [продукты зерновые]; хлопья кукурузные; хлопья овсяные; цикорий [заменитель кофе]; чай; чай со льдом; чатни [приправа]; чизбургеры [сэндвичи]; чоу-чоу [приправа]; шафран [специи]; шоколад; экстракт солодовый пищевой; эссенции пищевые, за

- исключением эфирных эссенций и эфирных масел; ячмень очищенный;
- 32 - пиво; минеральные и газированные воды и прочие безалкогольные напитки; фруктовые напитки и фруктовые соки; сиропы и прочие составы для изготовления напитков; аперитивы безалкогольные; вода литиевая; вода сельтерская; вода содовая; воды [напитки]; воды газированные; воды минеральные [напитки]; воды столовые; квас [безалкогольный напиток]; коктейли безалкогольные; лимонады; молоко арахисовое [напитки безалкогольные]; молоко миндальное [напиток]; напитки безалкогольные; напитки изотонические; напитки на базе меда безалкогольные; напитки на основе алоэ вера безалкогольные; напитки на основе молочной сыворотки; напитки фруктовые безалкогольные; нектары фруктовые с мякотью безалкогольные; оршад; пиво; пиво имбирное; пиво солодовое; порошки для изготовления газированных напитков; сассапариль [безалкогольный напиток]; сиропы для лимонадов; сиропы для напитков; смузи [напитки на базе фруктовых или овощных смесей]; сок томатный [напиток]; сок яблочный безалкогольный; соки овощные [напитки]; соки фруктовые; составы для изготовления газированной воды; составы для изготовления ликеров; составы для изготовления минеральной воды; составы для изготовления напитков; сусла; сусло виноградное неферментированное; сусло пивное; сусло солодовое; таблетки для изготовления газированных напитков; щербет [напиток]; экстракты фруктовые безалкогольные; экстракты хмелевые для изготовления пива; эссенции для изготовления напитков;
- 33 - алкогольные напитки (за исключением пива); аперитивы; арак; бренди; вина; вино из виноградных выжимок; виски; водка; водка анисовая; водка вишневая; джин; дижестивы [ликеры и спиртные напитки]; коктейли; кюрасо; ликер анисовый; ликеры; напитки алкогольные смешанные, за исключением напитков на основе пива; напитки алкогольные, кроме пива; напитки алкогольные, содержащие фрукты; напитки спиртовые; напитки, полученные перегонкой; напиток медовый [медовуха]; настойка мятная; настойки горькие; нира [алкогольный напиток на основе сахарного тростника]; ром; сакэ; сидр грушевый; сидры; спирт рисовый; экстракты спиртовые; экстракты фруктовые спиртовые; эссенции спиртовые;
- 35 - реклама; менеджмент в сфере бизнеса; административная деятельность в сфере бизнеса; офисная служба; абонирование телекоммуникационных услуг для третьих лиц; агентства по импорту-экспорту; агентства по коммерческой информации; агентства рекламные; анализ себестоимости; аренда площадей для размещения рекламы; аудит коммерческий; бюро по найму; ведение автоматизированных баз данных; ведение бухгалтерских документов; выписка счетов; демонстрация товаров; запись сообщений; изучение общественного мнения; изучение рынка; информация деловая; информация и советы коммерческие потребителям [информация потребительская товарная]; исследования в области бизнеса; исследования конъюнктурные; исследования маркетинговые; комплектование штата сотрудников; консультации по вопросам организации и управления бизнесом; консультации по организации бизнеса; консультации по управлению бизнесом; консультации по управлению персоналом; консультации профессиональные в области бизнеса; макетирование рекламы; маркетинг; менеджмент в области творческого бизнеса; менеджмент спортивный; обзоры печати; обновление рекламных материалов; обработка текста; организация выставок в коммерческих или рекламных целях; организация подписки на газеты для третьих лиц; организация показов мод в рекламных целях; организация торговых ярмарок в коммерческих или рекламных целях; оформление витрин; оценка коммерческой деятельности; подготовка платежных документов; поиск информации в компьютерных файлах для третьих лиц; поиск поручителей; помощь в управлении бизнесом; помощь в управлении коммерческими или промышленными предприятиями; презентация товаров во всех медиасредствах с целью розничной продажи; прогнозирование экономическое; продажа аукционная; продажа розничная или оптовая лекарственных средств, ветеринарных и гигиенических препаратов и материалов медицинского назначения; продвижение товаров для третьих лиц; производство рекламных фильмов; прокат офисного оборудования и аппаратов; прокат рекламного времени в средствах массовой информации; прокат рекламных материалов; прокат торговых автоматов; прокат фотокопировального оборудования; публикация рекламных текстов; радиореклама; расклейка афиш; реклама наружная; распространение образцов; распространение рекламных материалов; рассылка рекламных материалов;

- редактирование рекламных текстов; реклама; реклама интерактивная в компьютерной сети; реклама почтой; реклама телевизионная; репродуцирование документов; сбор и предоставление статистических данных; сбор информации в компьютерных базах данных; сведения о деловых операциях; систематизация информации в компьютерных базах данных; службы консультационные по управлению бизнесом; составление налоговых деклараций; составление отчетов о счетах; составление рекламных рубрик в газете; телемаркетинг; тестирование психологическое при подборе персонала; управление гостиничным бизнесом; управление коммерческое лицензиями на товары и услуги для третьих лиц; управление процессами обработки заказов товаров; услуги в области общественных отношений; услуги манекенщиков для рекламы или продвижения товаров; услуги машинописные; услуги по переезду предприятий; услуги по сравнению цен; услуги секретарей; услуги снабженческие для третьих лиц [закупка и обеспечение предпринимателей товарами]; услуги стенографистов; услуги субподрядные [коммерческая помощь]; услуги телефонных ответчиков для отсутствующих абонентов; услуги фотокопирования;
- 39 - транспортировка; упаковка и хранение товаров; организация путешествий; авиаперевозки; аренда автобусов; аренда водного транспорта; аренда гаражей; аренда крытых стоянок для транспортных средств; аренда летательных аппаратов; аренда мест для стоянки автотранспорта; аренда складов; бронирование билетов для путешествий; бронирование путешествий; бронирование транспортных средств; буксирование; бутилирование; услуга розлива в бутылки; водораспределение; доставка газет; доставка корреспонденции; доставка пакетированных грузов; доставка товаров; доставка товаров, заказанных по почте; доставка цветов; запуск спутников для третьих лиц; информация о движении; информация по вопросам перевозок; информация по вопросам хранения товаров на складах; логистика транспортная; организация путешествий; операции спасательные [перевозки]; организация круизов; перевозка в бронированном транспорте; перевозка грузовым автотранспортом; перевозка гужевым транспортом; перевозка и хранение отходов; перевозка мебели; перевозка на лихтерах; перевозка на паромках; перевозка при переезде; перевозка путешественников; перевозка ценностей под охраной; перевозки автобусные; перевозки автомобильные; перевозки баржами; перевозки водным транспортом; перевозки железнодорожные; перевозки морские; перевозки пассажирские; перевозки речным транспортом; переноска грузов; подъем затонувших судов; помощь в случае повреждения транспортных средств [буксирование]; посредничество в морских перевозках; посредничество при перевозках; посредничество при фрахтовании; прокат автомобилей; прокат вагонов; прокат водолазных колоколов; прокат водолазных костюмов; прокат гоночных машин; прокат двигателей для летательных аппаратов; прокат железнодорожного состава; прокат инвалидных кресел; прокат контейнеров для хранения товаров; прокат лошадей; прокат морозильных камер; прокат рефрижераторов; прокат транспортных средств; работы погрузочно-разгрузочные; работы разгрузочные; распределение электроэнергии; распределение энергии; расфасовка товаров; служба ледокольная; служба лоцманская; снабжение питьевой водой; сопровождение путешественников; транспорт санитарный; транспорт трамвайный; транспортировка трубопроводная; упаковка товаров; управление шлюзами; услуги автостоянок; услуги водителей; услуги водного прогулочного транспорта; услуги курьеров [доставка корреспонденции или товаров]; услуги транспортные; услуги по спасанию имущества; услуги по спасанию судов; услуги спасательные подводные; услуги такси; франкирование корреспонденции; фрахт [перевозка товаров на судах]; фрахтование; хранение данных или документов в электронных устройствах; хранение лодок; хранение товаров; хранение товаров на складах; экскурсии [туризм]; экспедирование грузов;
- 41 - воспитание; обеспечение учебного процесса; развлечения; организация спортивных и культурно-просветительных мероприятий; агентства по предоставлению моделей для художников; академии [обучение]; аренда спортивных площадок; аренда теннисных кортов; библиотеки, обеспечивающие выдачу книг на дом; бронирование билетов на зрелищные мероприятия; видеосъемка; воспитание физическое; дискотеки; дрессировка животных; дублирование; игры азартные; издание книг; информация по вопросам воспитания и образования; информация по вопросам отдыха; информация по вопросам развлечений; киностудии; клубы здоровья [оздоровительные и фитнес-тренировки];

клубы-кафе ночные; макетирование публикаций, за исключением рекламных; микрофильмирование; монтаж видеозаписей; монтирование теле- и радиопрограмм; мюзикхоллы; написание музыки; обеспечение интерактивное игрой через компьютерную сеть; обеспечение интерактивными электронными публикациями незагружаемыми; образование религиозное; обучение гимнастике; обучение заочное; обучение практическим навыкам [демонстрация]; организация балов; организация выставок с культурно-просветительной целью; организация досуга; организация и проведение коллоквиумов; организация и проведение конгрессов; организация и проведение конференций; организация и проведение концертов; организация и проведение мастер-классов [обучение]; организация и проведение семинаров; организация и проведение симпозиумов; организация конкурсов [учебных или развлекательных]; организация конкурсов красоты; организация лотерей; организация показов мод в развлекательных целях; организация спектаклей [услуги импресарио]; организация спортивных состязаний; ориентирование профессиональное [советы по вопросам образования или обучения]; парки аттракционов; перевод с языка жестов; передачи развлекательные телевизионные; передвижные библиотеки; переподготовка профессиональная; предоставление оборудования для караоке; предоставление полей для гольфа; предоставление спортивного оборудования; предоставление услуг игровых залов; предоставление услуг кинозалов; представления театрализованные; представления театральные; проведение фитнес-классов; проведение экзаменов; программирование спортивных состязаний; производство видеофильмов; производство кинофильмов, за исключением производства рекламных роликов; прокат аудиооборудования; прокат видеокамер; прокат видеомагнитофонов; прокат видеофильмов; прокат декораций для шоу-программ; прокат звукозаписей; прокат игрушек; прокат кинопроекторов и кинооборудования; прокат кинофильмов; прокат оборудования для игр; прокат оборудования стадионов; прокат осветительной аппаратуры для театров или телестудий; прокат радио- и телевизионных приемников; прокат снаряжения для подводного погружения; прокат спортивного оборудования, за исключением транспортных

средств; прокат театральных декораций; публикации с помощью настольных электронных издательских систем; публикация интерактивная книг и периодики; публикация текстовых материалов, за исключением рекламных; радиопередачи развлекательные; развлечение гостей; развлечения; редактирование текстов, за исключением рекламных; сады зоологические; служба новостей; составление программ встреч [развлечение]; сочинение музыки; субтитрование; услуги баз отдыха [развлечения]; услуги диск-жокеев; услуги индивидуальных тренеров [фитнес]; услуги казино [игры]; услуги каллиграфов; услуги клубов [развлечение или просвещение]; услуги музеев [презентация, выставки]; услуги образовательно-воспитательные; услуги оркестров; услуги переводчиков; услуги по написанию сценариев; услуги по распространению билетов [развлечение]; услуги репетиторов, инструкторов [обучение]; услуги спортивных лагерей; услуги студий записи; услуги устных переводчиков; услуги школ [образование]; учреждения дошкольные [воспитание]; фотографирование; фоторепортажи; цирки; школы-интернаты; шоу-программы;

43 - агентства по обеспечению мест [гостиницы, пансионаты]; аренда временного жилья; аренда помещений для проведения встреч; базы отдыха; бронирование мест в гостиницах; бронирование мест в пансионатах; бронирование мест для временного жилья; гостиницы; дома для престарелых; закусочные; кафе; кафетерии; мотели; пансионаты; пансионаты для животных; прокат кухонного оборудования; прокат мебели, столового белья и посуды; прокат осветительной аппаратуры, за исключением используемой в театрах или телестудиях; прокат палаток; прокат передвижных строений; прокат раздаточных устройств [диспенсеров] для питьевой воды; рестораны; рестораны самообслуживания; столовые на производстве и в учебных заведениях; услуги баз отдыха [предоставление жилья]; услуги баров; услуги кемпингов; услуги по приготовлению блюд и доставке их на дом; ясли детские;

44 - медицинские услуги; ветеринарные услуги; услуги в области гигиены и косметики для людей и животных; услуги в области сельского хозяйства, огородничества и лесоводства; бани общественные для гигиенических целей; бани турецкие; больницы; дезинтоксикация токсикоманов; реабилитация пациентов с наркотической

- зависимостью; дизайн ландшафтный; дома отдыха или санатории; дома с сестринским уходом; изготовление венков [искусство цветочное]; имплантация волос; консультации по вопросам фармацевтики; лечение гомеопатическими эссенциями; услуги в области ароматерапии; услуги по исправлению дефектов речи; логопедия; маникюр; мануальная терапия [хиропрактика]; массаж; огородничество; осеменение искусственное; парикмахерские; помощь акушерская; помощь ветеринарная; помощь зубоветеринарная; стоматология; помощь медицинская; посадка деревьев с целью снижения вредного воздействия выбросов парниковых газов; прокат медицинского оборудования; прокат санитарно-технического оборудования; прокат сельскохозяйственного оборудования; разбрасывание удобрений и других сельскохозяйственных химикатов воздушным и поверхностным способами; разведение животных; садоводство; садоводство декоративно-пейзажное; салоны красоты; санатории; служба банков крови; служба санитарная; советы по вопросам здоровья; составление цветочных композиций; татуирование; уничтожение вредителей сельского хозяйства, садоводства и лесоводства; уничтожение сорняков; услуги бальнеологических центров; услуги в области аквакультуры; услуги визажистов; услуги медицинских клиник; услуги нетрадиционной медицины; услуги оптиков; услуги питомниководов; услуги по оплодотворению в пробирке; услуги по экстракорпоральному оплодотворению; услуги психологов; услуги саун; услуги соляриев; услуги телемедицины; услуги терапевтические; услуги фармацевтов [приготовление лекарств по рецептам]; уход за больными; уход за газонами; уход за животными; уход за комнатными животными; физиотерапия; хирургия пластическая; хирургия растений; хосписы; центры здоровья; диспансеры;
- 45 - услуги юридические; службы безопасности для защиты имущества и индивидуальных лиц; персональные и социальные услуги, оказываемые другим для удовлетворения потребностей индивидуальных лиц; аренда сейфов; бюро похоронные; возвращение найденных предметов; исследования генеалогические; исследования юридические; консультации по вопросам безопасности; консультации по вопросам интеллектуальной собственности; контроль в области интеллектуальной собственности; контроль систем охранной сигнализации; кремация; лицензирование интеллектуальной собственности; лицензирование программного обеспечения [услуги юридические]; организация религиозных собраний; открывание замков с секретом; охрана штатская; планирование и организация свадебных церемоний; поиск пропавших людей; представление интересов в суде; присмотр за детьми; присмотр за домашними животными; проверка багажа в целях безопасности; проверка состояния безопасности предприятий; прокат вечерней одежды; прокат огнетушителей; прокат одежды; прокат сигнализаторов пожара; регистрация доменных имен [услуги юридические]; сбор информации о физических лицах; служба пожарная; сопровождение в общественных местах [компаньоны]; составление гороскопов; управление делами по авторскому праву; услуги клубов по организации встреч или знакомств; услуги по внесудебному разрешению споров; услуги по проживанию в доме в отсутствие хозяев; услуги по разрешению споров; услуги погребальные; услуги телохранителей.
- (111) 47372
 (151) 16.03.2015
 (181) 13.05.2023
 (210) 62304
 (220) 13.05.2013
 (730) Товарищество с ограниченной ответственностью «KAZ-FOREST» (KZ)
 (540)
- 
- (591) Указание цветов: синий, красный
 (511)(510)
 27 - ковры для ванных комнат, ковры, препятствующие скольжению, половики для вытирания ног.
- (111) 47373
 (151) 16.03.2015
 (181) 31.05.2023
 (210) 62518
 (220) 31.05.2013
 (730) Индивидуальный предприниматель «Ташметов Тохир Турабекович» (KZ)

(540)



- (526) Неохраноспособные элементы: «восточные деликатесы»
 (591) Указание цветов: бордовый, желтый, бежевый
 (511)(510)
 29 - мясо, мясные продукты; птица и дичь; мясные экстракты; мясные деликатесы, молоко, молочные продукты, масло, сыры, жиры пищевые;
 43 - услуги по обеспечению пищевыми продуктами и напитками.

- (111) 47374
 (151) 16.03.2015
 (181) 12.06.2023
 (210) 62631
 (220) 12.06.2013
 (730) Общественное объединение «Творческий Центр Арт-терапии «ОкеанАрт» (KZ)

(540)



- (511)(510)
 16 - печатная продукция;
 35 - реклама, менеджмент, административная деятельность;
 39 - организация путешествий;
 41 - воспитание, обеспечение учебного процесса;
 42 - научно-исследовательские услуги для медицинских целей.

- (111) 47375
 (151) 16.03.2015
 (181) 25.06.2023
 (210) 62797
 (220) 25.06.2013
 (730) Товарищество с ограниченной ответственностью «ТМК company» (Ти Эм Кей компани) (KZ)

(540)



- (526) Неохраноспособные элементы: «company»
 (591) Указание цветов: синий, белый
 (511)(510)
 35 - управление гостиничным бизнесом;
 36 - агентства по операциям с недвижимым имуществом; аренда недвижимого имущества; аренда офисов; бюро квартирные; маклерство; оценка недвижимого имущества; посредничество при операциях с недвижимостью; управление недвижимостью;
 43 - агентства по обеспечению мест [гостиницы, пансионаты]; аренда временного жилья; аренда помещений для проведения встреч; бронирование мест в гостиницах; бронирование мест в пансионатах; бронирование мест для временного жилья; гостиницы;

- (111) 47376
 (151) 16.03.2015
 (181) 26.06.2023
 (210) 62811
 (220) 26.06.2013
 (730) Индивидуальный предприниматель «АТЫРАУ-PRINT», Зайпуллаев Ербол Тулегенович (KZ)

(540)



- (511)(510)
 9 - приборы и инструменты научные, морские, геодезические, фотографические, кинематографические, оптические, для взвешивания, измерения, сигнализации, контроля (проверки), спасания и обучения; приборы и инструменты для передачи, распределения, трансформации, накопления, регулирования или управления электричеством; аппаратура для записи, передачи, воспроизведения звука или изображений; магнитные носители информации, диски звукозаписи; компакт-диски, DVD и другие цифровые носители информации; механизмы для аппаратов с

- предварительной оплатой; кассовые аппараты, счетные машины, оборудование для обработки информации и компьютеры; программное обеспечение; оборудование для тушения огня;
- 37 - строительство; ремонт; установка оборудования;
- 40 - обработка материалов.

- (111) 47377
 (151) 16.03.2015
 (181) 28.06.2023
 (210) 62836
 (220) 28.06.2013
 (730) Товарищество с ограниченной ответственностью «УАТ» (KZ)
 (540)

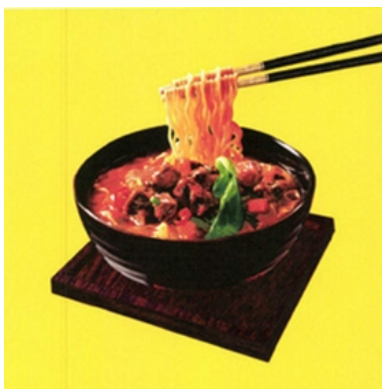



- (591) Указание цветов: зеленый, коричневый, желтый, золотистый, белый, красный, оранжевый, черный
- (511)(510)
- 29 - мясо, рыба, птица и дичь; мясные экстракты; овощи и фрукты сушеные и подвергнутые тепловой обработке; желе, варенье, компоты; яйца, молоко и молочные продукты; масла и жиры пищевые; айвар [консервированный перец]; алоэ древовидное, приготовленное для употребления в пищу; альгинаты для кулинарных целей; анчоусы; арахис обработанный; белки для кулинарных целей; белок яичный; бобы консервированные; бобы соевые консервированные для употребления в пищу; бульоны; варенье имбирное; ветчина; вещества жировые для изготовления пищевых жиров; водоросли морские обжаренные; гнезда птички съедобные; горох консервированный; грибы консервированные; дичь; желатин; желе мясное; желе пищевое; желе фруктовое; желток яичный; жир кокосовый; жир костный пищевой; жир свиной пищевой; жиры животные пищевые; жиры пищевые; закуски легкие на основе

фруктов; изделия колбасные; изюм; икра; икра рыб обработанная; йогурт; капуста квашеная; кефир [напиток молочный]; клей рыбий пищевой; клемя [неживые]; коктейли молочные; колбаса кровяная; компоты (десерт из вареных фруктов); консервы мясные; консервы овощные; консервы рыбные; консервы фруктовые; концентраты бульонные; корнишоны; креветки неживые; креветки пальчатые неживые; крем сливочный; крокеты; куколки бабочек шелкопряда, употребляемые в пищу; кумыс [напиток молочный]; лангусты неживые; лецитин для кулинарных целей; лосось; лук консервированный; маргарин; маринад из шинкованных овощей с острой приправой [пикалили]; мармелад, за исключением кондитерских изделий; масла пищевые; масло арахисовое; масло какао; масло кокосовое жидкое; масло кокосовое твердое; масло кукурузное пищевое; масло кунжутное пищевое; масло льняное для кулинарных целей; масло оливковое пищевое; масло пальмовое пищевое; масло пальмоядровое пищевое; масло подсолнечное пищевое; масло рапсовое пищевое; масло сливочное; мидии неживые; миндаль толченый; мозг костный пищевой; моллюски неживые; молоко; молоко сгущенное; молоко с повышенным содержанием белка; молоко соевое [заменитель молока]; мука рыбная для употребления в пищу; муссы овощные; муссы рыбные; мякоть фруктовая; мясо; мясо консервированное; напитки молочные с преобладанием молока; овощи консервированные; овощи сушеные; овощи, подвергнутые тепловой обработке; оладьи картофельные; оливки консервированные; омары неживые; орехи кокосовые сушеные; орехи обработанные; паста томатная; паштеты из печени; пектины для кулинарных целей; печень; пикули; плоды или ягоды, сваренные в сахарном сиропе; порошок яичный; продукты молочные; кимчи [блюдо из ферментированных овощей]; продукты пищевые рыбные; закваска сычужная; простокваша [скисшее молоко]; птица домашняя неживая; пыльца растений, приготовленная для пищи; пюре клюквенное; пюре яблочное; раки неживые; ракообразные неживые; рыба консервированная; рыба неживая; рыба соленая; ряженка [молоко топленое молочнокислого брожения]; салаты овощные; салаты фруктовые; сало; сардины; свинина; сельдь; семена обработанные; семена подсолнечника обработанные; сливки [молочный продукт]; сливки взбитые; смеси жировые для бутербродов; сметана

[сквашенные сливки]; сок томатный для приготовления пищи; соки овощные для приготовления пищи; солонина; сосиски; сосиски в сухарях; составы для приготовления бульонов; составы для приготовления супов; субпродукты; супы; супы овощные; сыворожка молочная; сыры; тахини [паста из семян кунжута]; творог соевый; трепанги неживые; голотурии неживые; трюфели консервированные; туец; устрицы неживые; ферменты молочные для кулинарных целей; ферменты сычужные; филе рыб; финики; фрукты глазированные; фрукты замороженные; фрукты консервированные; фрукты, консервированные в спирте; фрукты, подвергнутые тепловой обработке; хлопья картофельные; хумус [паста из турецкого гороха]; цедра фруктовая; чеснок консервированный; чечевица консервированная; чипсы картофельные; чипсы картофельные низкокалорийные; чипсы фруктовые; эгг-ног безалкогольный; экстракты водорослей пищевые; экстракты мясные; яйца улитки; яйца;

- 30 - кофе, чай, какао, сахар, рис, тапиока (маниока), саго, заменители кофе; мука и зерновые продукты, хлебобулочные изделия, кондитерские изделия, мороженое; мед, сироп из патоки; дрожжи, пекарные порошки; соль, горчица; уксус, приправы; пряности; пищевой лёд; ароматизаторы; ароматизаторы для кондитерских изделий, за исключением эфирных масел; ароматизаторы для напитков, за исключением эфирных масел; ароматизаторы кофейные; ароматизаторы, за исключением эфирных масел; бадьян; батончики злаковые; батончики злаковые с высоким содержанием белка; блины; блюда на основе лапши; бриоши; булки; ванилин [заменитель ванили]; ваниль [ароматизатор]; вафли; вермишель; вещества подслащивающие натуральные; вещества связующие для колбасных изделий; вещества связующие для мороженого [пищевой лед]; вода морская для приготовления пищи; водоросли [приправа]; галеты солодовые; гвоздика [пряность]; глазурь для изделий из сладкого сдобного теста; глюкоза для кулинарных целей; горчица; добавки глютеносодержащие для кулинарных целей; дрожжи; загустители для пищевых продуктов; закваски; закуски легкие на основе риса; закуски легкие на основе хлебных злаков; заменители кофе; заменители кофе растительные; заправки для салатов; изделия желеобразные фруктовые [кондитерские]; изделия кондитерские для украшения новогодних

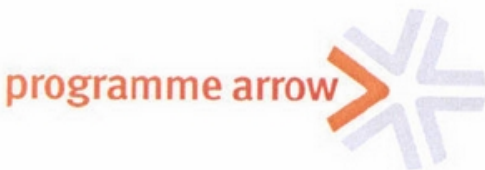
елок; изделия кондитерские из сладкого теста, преимущественно с начинкой; изделия кондитерские мучные; изделия кондитерские на основе арахиса; изделия кондитерские на основе миндаля; изделия макаронные; изделия пирожковые; имбирь [пряность]; йогурт замороженный [мороженое]; какао; каперсы; карамель [конфеты]; карри [приправа]; каши молочные для употребления в пищу; кетчуп [соус]; киш; клейковина пищевая; конфеты; конфеты лакричные [кондитерские изделия]; конфеты мятные; корица [пряность]; кофе; кофе-сырец; крахмал пищевой; крекеры; крем заварной; крупа кукурузная; крупа манная; крупа овсяная; крупа ячневая; крупы пищевые; кукуруза молотая; кукуруза поджаренная; кулебяки с мясом; куркума пищевая; кускус [крупа]; кушанья мучные; лапша; лед для охлаждения; лед натуральный или искусственный; лед пищевой; леденцы; лепешки рисовые; майонез; макарон [печенье миндальное]; макаронны, мальтоза; мамалыга; маринады; марципан; мед; молочко маточное пчелиное; мороженое; мука бобовая; мука из тапиоки пищевая; мука картофельная пищевая; мука кукурузная; мука пищевая; мука пшеничная; мука соевая; мука ячменная; муссы десертные [кондитерские изделия]; муссы шоколадные; мюсли; мята для кондитерских изделий; напитки какао-молочные; напитки кофейно-молочные; напитки кофейные; напитки чайные; напитки шоколадно-молочные; напитки шоколадные; напитки на базе какао; настои нелекарственные; овес дробленый; овес очищенный; орех мускатный; палочки лакричные [кондитерские изделия]; паста соевая [приправа]; пастилки [кондитерские изделия]; патока; перец; перец душистый; перец стручковый [специи]; песто [соус]; печенье; печенье сухое; пироги; пицца; подливки мясные; помадки [кондитерские изделия]; попкорн; порошки для мороженого; порошки пекарские; порошок горчичный; пралине; приправы; продукты для размягчения мяса в домашних условиях; продукты зерновые; продукты мукомольного производства; продукты на основе овса; прополис; пряники; пряности; пtifуры [пирожные]; пудинги [запеканки]; пудра для кондитерских изделий; пюре фруктовые [соусы]; равиоли; резинки жевательные; релиш [приправа]; рис; ростки пшеницы для употребления в пищу; рулет весенний; саго; сахар; сахар пальмовый; семя анисовое; семя льняное для употребления в пищу; сироп из мелассы; сироп золотой; сладкое сдобное тесто для кондитерских изделий; сладости;

- сода пищевая [натрия бикарбонат для приготовления пищи]; солод для употребления в пищу; соль для консервирования пищевых продуктов; соль поваренная; соль сельдерейная; сорбет [мороженое]; составы для глазирования ветчины; соус соевый; соус томатный; соусы для пасты; соусы [приправы]; спагетти; специи; стабилизаторы для взбитых сливок; сухари; сухари панировочные; суши; сэндвичи; табуле; такос; тапиока; тартрат калия кислый для кулинарных целей; камень винный для кулинарных целей; тарты; тесто готовое; тесто миндальное; тортилы; травы огородные консервированные [специи]; уксус; уксус пивной; ферменты для теста; халва; хлеб; хлеб из пресного теста; хлопья [продукты зерновые]; хлопья кукурузные; хлопья овсяные; цикорий [заменитель кофе]; чай; чай со льдом; чатни [приправа]; чизбургеры [сэндвичи]; чоу-чоу [приправа]; шафран [специи]; шоколад; экстракт солодовый пищевой; эссенции пищевые, за исключением эфирных эссенций и эфирных масел; ячмень очищенный;
- 35 - реклама; менеджмент в сфере бизнеса; административная деятельность в сфере бизнеса; офисная служба; в том числе агентства по импорту-экспорту, маркетинг, консультации профессиональные в области бизнеса, продвижение товаров, снабженческие услуги для третьих лиц (закупка товаров и услуги предприятия); реализация товаров, внешнеэкономическая деятельность;
- 39 - транспортировка; упаковка и хранение товаров; организация путешествий; в том числе перевозка грузовым автотранспортом;
- 43 - услуги по обеспечению пищевыми продуктами и напитками; обеспечение временного проживания; в том числе закусочные; кафе; рестораны; рестораны самообслуживания; столовые на производстве и в учебных заведениях; услуги по приготовлению блюд и доставке их на дом.
- (540)
-  programme arrow
- (591) Указание цветов: белый, серый, оранжевый (511)(510)
- 9 - книги, публикации, журналы, газеты и периодические издания, записанные на диски, ленты, компакт-диски, компакт диски формата CD-ROM, DVD и другие цифровые носители информации; интерактивные публикации; печатные издания в электронно-читаемой форме;
- 16 - бумага; печатная продукция; печатные издания; писчебумажные товары; учебные материалы и наглядные пособия (за исключением аппаратуры);
- 41 - услуги по обучению и образованию; услуги образовательно-воспитательные, воспитательные, услуги тренингов и обучения; обеспечение учебного процесса; обеспечение курсов и обучения; организация и проведение обучающих конференций, собраний, лекций, выставок, мастер-классов и семинаров.
- (111) 47379
(151) 16.03.2015
(181) 05.07.2023
(210) 62923
(220) 05.07.2013
(730) Товарищество с ограниченной ответственностью «Oil Real Estate» (KZ)
- (540)
-  ORE
OIL REAL ESTATE
- (111) 47378
(151) 16.03.2015
(181) 03.07.2023
(210) 62904
(220) 03.07.2013
(310) EM011598877
(320) 22.02.2013
(330) EM
(730) Товарищество с ограниченной ответственностью «Business & Technology Services» (Бизнес энд Текнолоджи Сервисез) (KZ)
- (526) Неохраноспособные элементы: «OIL REAL ESTATE»
- (591) Указание цветов: золотистый, серебристый

(511)(510)

- 35 - демонстрация товаров; управление гостиничными делами, прокат рекламных материалов, помощь в управлении коммерческими или промышленными предприятиями, организация торговых ярмарок в коммерческих или рекламных целях, аренда площадей для размещения рекламы;
- 36 - взыскание арендной платы, сдача в аренду недвижимого имущества, сдача в аренду нежилых помещений, управление недвижимостью;
- 37 - строительство, информация по вопросам строительства.

- порошки; соль; горчица; уксус, приправы; пряности; лед для охлаждения; мед; печенье; печенье сухое; прополис;
- 31 - зерно и сельскохозяйственные, садово-огородные и лесные продукты, не относящиеся к другим классам; живые животные; свежие фрукты и овощи; семена; живые растения и цветы; корма для животных; солод; деревья; дерн натуральный; рассада; растения; трюфели необработанные; цветы живые;
- 35 - реклама; менеджмент в сфере бизнеса; административная деятельность в сфере бизнеса; офисная служба; продвижение товаров для третьих лиц.

(111) 47380

(151) 16.03.2015

(181) 05.07.2023

(210) 62928

(220) 05.07.2013

(730) Индивидуальный предприниматель «КРЕСТЬЯНСКОЕ ПОДВОРЬЕ У МИХАЛЫЧА», Тараканова Ольга Ивановна (KZ)

(540)

(111) 47381

(151) 16.03.2015

(181) 17.07.2023

(210) 63035

(220) 17.07.2013

(730) Общество с ограниченной ответственностью «Научно-внедренческий центр Агроветзащита» (RU)

(540)



(526) Неохраноспособные элементы: «есо», «продукты»

(591) Указание цветов: белый, темно-зеленый, черный

(511)(510)

- 29 - мясо, рыба, птица и дичь; мясные экстракты; овощи и фрукты консервированные, сушеные и подвергнутые тепловой обработке; желе, варенье, компоты; яйца, молоко и молочные продукты; масла и жиры пищевые; изделия колбасные; ветчина; мясо консервированное; птица домашняя неживая; рыба соленая; солонина; экстракты мясные; сало; свинина; сосиски; продукты пищевые рыбные; фрукты замороженные;
- 30 - кофе, чай, какао и заменители кофе; рис; тапиока (маниока) и саго; мука и зерновые продукты; хлебобулочные изделия, кондитерские изделия; мороженое; сахар, мед, сироп из патоки; дрожжи, пекарные

АЛЕЗАН ALEZAN

(511)(510)

- 3 - бальзамы, за исключением используемых для медицинских целей, вода ароматическая; кремы косметические; кремы косметические отбеливающие; средства вяжущие для косметических целей; средства косметические для животных; средства косметические; кремы для кожи; воски для кожи; лосьоны для косметических целей; мыла; мыла лечебные; изделия парфюмерные; препараты для полоскания рта (за исключением используемых в медицинских целях); препараты для интимной гигиены, дезодоранты; растворы для очистки; препараты для ухода за ногтями; препараты для ванн косметические; шампуни; шампуни для мытья комнатных животных, шампуни сухие; средства моющие, за исключением используемых для промышленных и медицинских целей;
- 5 - акарициды; анальгетики; антибиотики; антисептики; бактерициды; биологически активные добавки к пище; добавки минеральные пищевые; добавки пищевые; добавки пищевые белковые; добавки пищевые для животных; инсектициды; капсулы для лекарств; конфеты

- лекарственные; культуры микроорганизмов для медицинских и ветеринарных целей; лейкопластыри; лосьоны для ветеринарных целей; лосьоны для собак; мази; мази для фармацевтических целей; масла лекарственные; медикаменты для ветеринарных целей; настои лекарственные; ошейники противопаразитарные для животных; препараты антидиуретические; препараты бактериальные для медицинских и ветеринарных целей; препараты бактериологические для медицинских или ветеринарных целей; препараты биологические для ветеринарных целей; препараты ветеринарные; препараты витаминные; препараты для ванн лечебные; препараты для обработки ожогов; препараты для промывания глаз; препараты для снижения половой активности; препараты для стерилизации; препараты для уничтожения вредных животных; препараты для уничтожения личинок насекомых; препараты для уничтожения мух; препараты для уничтожения паразитов; препараты для ухода за кожей фармацевтические; препараты лекарственные для ванн; препараты противоспоровые; препараты с микроэлементами для человека или животных; препараты сульфамидные [лекарственные препараты]; препараты фармацевтические; препараты ферментативные для ветеринарных целей; препараты химико-фармацевтические; препараты химические для ветеринарных целей; препараты химические для фармацевтических целей; репелленты; репелленты для собак; салфетки, пропитанные лекарственными средствами; смазка, используемая при доении; смазки для ветеринарных целей; средства глистогонные; средства для уничтожения паразитов; средства моющие для животных; средства моющие для скота; средства моющие для собак; средства противопаразитарные; средства тонизирующие [лекарственные препараты]; средства, способствующие пищеварению, фармацевтические; средства дезинфицирующие для гигиенических целей; таблетки-антиоксиданты; ферменты для ветеринарных целей; фунгициды;
- 31 - альгаробилла [корм для животных]; водоросли пищевые и кормовые; галеты для собак; корма для животных; корма для комнатных животных; корма для откармливания животных в стойле; корма для птиц; корма укрепляющие для животных; пойло из отрубей для скота; препараты для откорма животных; препараты для повышения яйценоскости домашней птицы; продукты обработки хлебных злаков кормовые.
- (111) 47382
 (151) 16.03.2015
 (181) 19.07.2023
 (210) 63055
 (220) 19.07.2013
 (730) Эдванст Трэк Энд Трэйс (FR)
 Advanced Track And Trace (FR)
 (540)
- ## SEAL VECTOR
- (511)(510)
 16 - чернила для исправлений [гелиография]; палочки для письма тушью; катушки для красящих лент; ленты красящие; ленты красящие для принтеров; подушечки чернильные; чернильницы; средства для стирания; бумага, картон, писчебумажные товары; коробки картонные или бумажные; материалы упаковочные из бумаги или картона, а именно конверты, пакеты и коробки, упаковочная бумага; мешки [конверты, пакеты] для упаковки бумажные или пластмассовые; этикетки, за исключением текстильных; конверты [канцелярские товары]; бумага в листах [канцелярские товары]; литеры типографские [цифровые и буквенные]; клише типографские; принадлежности письменные; печатная продукция; канцелярские товары; клейкие вещества для канцелярских и бытовых целей; пластмассовые материалы для упаковки (не относящиеся к другим классам) включая мешки, пакеты, листы бумажные и упаковочные; гравюры; материалы графические печатные; инструменты чертежные;
- 38 - услуги электронного обмена данными; услуги обмена информацией и документами; услуги по обеспечению кодированными системами для обмена данными; услуги по воспроизведению (обзору) информации относительно данных хранящихся в компьютерах; доска сообщений электронная [телекоммуникационные службы]; услуги по сбору и распространению информации; телекоммуникации; мультимедийные телекоммуникации; телекоммуникации с помощью компьютерных терминалов, интегрированных информационных средств,

радио, телеграфов, телефонов; телекоммуникации для создания и обслуживания файлов; информация по вопросам дистанционной связи; услуги передачи; передача электронных и/или компьютерных данных; передача сообщений, данных, документов и изображений; услуги по передаче автоматизированных данных с помощью обмена данными; передача информации, содержащейся в базах данных; обеспечение доступа в интернет (услуги провайдеров); обеспечение доступа к базам данных и телекоммуникациям посредством сети интернет; обеспечение доступа к электронным коммуникациям и электронным базам данных; обеспечение многопользовательского доступа к компьютерным сетям, беспроводным сетям и к интернету; информация, помощь и консультации по вопросам услуг, перечисленных выше, включая услуги предоставляемые онлайн или через интернет или через экстранет; интернет-доступ; доступ и прокат времени доступа к базам данных и компьютерным сетям;

- 40 - обработка материалов, включая маркировку (клеймение), чеканку (тиснение), штамповку различных материалов, таких как стекло, металлы, пластик и картон; печать офсетная; печатание рисунков; литография; полиграфия; обработка бумаги, стекла, металлов и пластика; фотогравировка; компьютерная обработка изображений для кино; скрайбирование лазерное;
- 42 - услуги по контролю, проверке, оценке качества маркировки (клеймения) товаров, в частности услуги по идентификации и верификации аутентичности и происхождения товаров (контроль качества); услуги по разработке и усовершенствованию программного обеспечения и проектов (программ) для создания, проверки, верификации, распознавания и идентификации маркировочных устройств или предохранительных приспособлений (ярлыков); услуги по разработке и усовершенствованию программного обеспечения и проектов (программ) для верификации аутентичности и/или происхождения товаров; услуги по разработке и усовершенствованию программного обеспечения и проектов (программ) для полиграфической промышленности; проектирование компьютерных систем, составление программ для компьютеров для контроля продвижения товара; разработка, усовершенствование, инсталляция, модернизация и обслуживание программного

обеспечения в сфере прослеживаемости и безопасности печатных и/или электронных данных; экспертиза (инжиниринг) в сфере прослеживаемости и безопасности товаров; перенос данных или документов с физического носителя на электронный; преобразование данных и информационных программ; размножение (копирование) компьютерных программ; предоставление интерактивных компьютерных баз данных, которые могут быть найдены по интернету; услуги по инсталляции программного обеспечения; технические консультации по вопросам инсталляции и обслуживания программного обеспечения.

- (111) 47383
 (151) 16.03.2015
 (181) 19.07.2023
 (210) 63056
 (220) 19.07.2013
 (730) Эдванст Трэк Энд Трэйс (FR)
 Advanced Track And Trace (FR)
 (540)

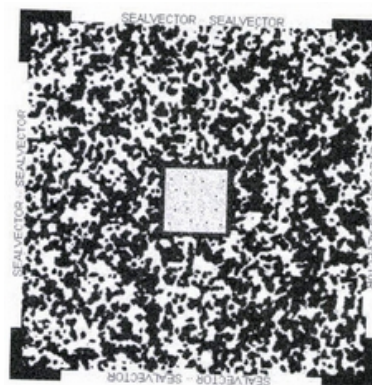

- (591) Указание цветов: белый, серый, черный
 (511)(510)

- 16 - чернила для исправлений [гелиография]; палочки для письма тушью; катушки для красящих лент; ленты красящие; ленты красящие для принтеров; подушечки чернильные; чернильницы; средства для стирания; бумага, картон, писчебумажные товары; коробки картонные или бумажные; материалы упаковочные из бумаги или картона, а именно конверты, пакеты и коробки, упаковочная бумага; мешки [конверты, пакеты] для упаковки бумажные или пластмассовые; этикетки, за исключением текстильных; конверты [канцелярские товары]; бумага в листах [канцелярские товары]; литеры типографские

- [цифровые и буквенные]; клише типографские; принадлежности письменные; печатная продукция; канцелярские товары; клейкие вещества для канцелярских и бытовых целей; пластмассовые материалы для упаковки (не относящиеся к другим классам), включая мешки, пакеты, листы бумажные и упаковочные; гравюры; материалы графические печатные; инструменты чертежные;
- 38 - услуги электронного обмена данными; услуги обмена информацией и документами; услуги по обеспечению кодированными системами для обмена данными; услуги по воспроизведению (обзору) информации относительно данных, хранящихся в компьютерах; доска сообщений электронная [телекоммуникационные службы]; услуги по сбору и распространению информации; телекоммуникации; мультимедийные телекоммуникации; телекоммуникации с помощью компьютерных терминалов, интегрированных информационных средств, радио, телеграфов, телефонов; телекоммуникации для создания и обслуживания файлов; информация по вопросам дистанционной связи; услуги передачи; передача электронных и/или компьютерных данных; передача сообщений, данных, документов и изображений; услуги по передаче автоматизированных данных с помощью обмена данными; передача информации, содержащейся в базах данных; обеспечение доступа в интернет (услуги провайдеров); обеспечение доступа к базам данных и телекоммуникациям посредством сети интернет; обеспечение доступа к электронным коммуникациям и электронным базам данных; обеспечение многопользовательского доступа к компьютерным сетям, беспроводным сетям и к интернету; информация, помощь и консультации по вопросам услуг, перечисленных выше, включая услуги, предоставляемые онлайн или через интернет или через экстранет; интернет-доступ; доступ и прокат времени доступа к базам данных и компьютерным сетям;
- 40 - обработка материалов, включая маркировку (клеймение), чеканку (тиснение), штамповку различных материалов, таких как стекло, металлы, пластик и картон; печать офсетная; печатание рисунков; литография; полиграфия; обработка бумаги, стекла, металлов и пластика; фотогравировка; компьютерная обработка изображений для кино; скрайбирование лазерное;
- 42 - услуги по контролю, проверке, оценке качества маркировки (клеймения) товаров, в частности услуги по идентификации и верификации аутентичности и происхождения товаров (контроль качества); услуги по разработке и усовершенствованию программного обеспечения и проектов (программ) для создания, проверки, верификации, распознавания и идентификации маркировочных устройств или предохранительных приспособлений (ярлыков); услуги по разработке и усовершенствованию программного обеспечения и проектов (программ) для верификации аутентичности и/или происхождения товаров; услуги по разработке и усовершенствованию программного обеспечения и проектов (программ) для полиграфической промышленности; проектирование компьютерных систем, составление программ для компьютеров для контроля продвижения товара; разработка, усовершенствование, инсталляция, модернизация и обслуживание программного обеспечения в сфере прослеживаемости и безопасности печатных и/или электронных данных; экспертиза (инжиниринг) в сфере прослеживаемости и безопасности товаров; перенос данных или документов с физического носителя на электронный; преобразование данных и информационных программ; размножение (копирование) компьютерных программ; предоставление интерактивных компьютерных баз данных, которые могут быть найдены по интернету; услуги по инсталляции программного обеспечения; технические консультации по вопросам инсталляции и обслуживания программного обеспечения.
- (111) 47384
 (151) 16.03.2015
 (181) 29.07.2023
 (210) 63148
 (220) 29.07.2013
 (730) Товарищество с ограниченной ответственностью «Мега Макс» (KZ)
- (540)



- (526) Неохраноспособные элементы: «МЕГА», «ОПТИКА»
 (591) Указание цветов: серый, красный, оранжевый
 (511)(510)
 9 - очки [оптика], очки солнцезащитные, очки спортивные, линзы корректирующие [оптика];
 35 - реклама; менеджмент в сфере бизнеса; административная деятельность в сфере бизнеса; офисная служба;
 44 - услуги оптиков.

- (111) 47385
 (151) 16.03.2015
 (181) 29.07.2023
 (210) 63149
 (220) 29.07.2013
 (730) Фэшн ТВ ЛЛС. (US)
 Fashion TV LLC. (US)
 (540)



- (511)(510)
 38 - вещание телевизионное; трансляция телевизионных программ.

- (111) 47386
 (151) 16.03.2015
 (181) 02.08.2023
 (210) 63203
 (220) 02.08.2013
 (730) НИССАН ДЖИДОСЯ КАБУСИКИ КАЙСЯ (также торгующая как НИССАН МОТОР КО., ЛТД.) (JP)
 NISSAN JIDOSHA KABUSHIKI KAISHA (also trading as NISSAN MOTOR CO., LTD.) (JP)
 (540)



- (511)(510)
 12 - автомобили, вагоны, грузовики, фургоны, внедорожники, автобусы, автомобили с жилым кузовом для отдыха, спортивные автомобили, гоночные автомобили, повозки, тележки с подъемником, тягачи (тракторы), и детали и части вышеописанных товаров; гибридные автомобили, их детали и части, включенные в 12 класс; тракторы; сигнализации противоугонные для транспортных средств; заплатки самоклеящиеся резиновые для ремонта камер шин.

- (111) 47387
 (151) 16.03.2015
 (181) 09.08.2023
 (210) 63286
 (220) 09.08.2013
 (730) Товарищество с ограниченной ответственностью "APS Engineering" (KZ)
 (540)



- (526) Неохраноспособные элементы: «Rent-a-Tent», «kz»
 (591) Указание цветов: желтый, белый, голубой
 (511)(510)
 6 - обычные металлы и их сплавы; металлические строительные материалы; передвижные металлические конструкции и сооружения; металлические материалы для рельсовых путей; металлические тросы и проволока [неэлектрические]; скобяные и замочные изделия; металлические трубы; сейфы; изделия из обычных металлов, не относящиеся к другим классам; руды; каркасы строительные металлические;
 22 - канаты, веревки, бечевки, сети, палатки, навесы, брезент, паруса и мешки, не относящиеся к другим классам; набивочные материалы (за исключением из резиновых и пластических материалов); текстильное волокнистое сырье; тенты; тенты из синтетических материалов; ткани сетчатые;
 35 - реклама; менеджмент в сфере бизнеса; административная деятельность в сфере бизнеса; офисная служба; продвижение товаров для третьих лиц;
 43 - услуги по обеспечению пищевыми продуктами и напитками; обеспечение временного проживания; прокат палаток.

(111) 47388
 (151) 16.03.2015
 (181) 20.08.2023
 (210) 63401
 (220) 20.08.2013
 (730) Индивидуальный предприниматель Бажнов
 Алексей Анатольевич (KZ)
 (540)

Дюваль

(591) Указание цветов: синий, белый
 (511)(510)
 1 - бикарбонат натрия для химических целей;
 натрия гипохлорит;
 5 - средства дезинфицирующие для
 гигиенических целей; палочки серные
 [дезинфицирующие средства];
 дезинфицирующие средства;
 37 - дезинфекция; уход за бассейнами.

(111) 47389
 (151) 16.03.2015
 (181) 22.08.2023
 (210) 63428
 (220) 22.08.2013
 (730) Форд Мотор Компани (US)
 Ford Motor Company (US)
 (540)

КА

(511)(510)
 12 - моторные транспортные средства и их детали,
 части, принадлежности и аксессуары.

(111) 47390
 (151) 16.03.2015
 (181) 19.07.2023
 (210) 63066
 (220) 19.07.2013
 (730) Акционерное общество «Жамал-ай» (KZ)

(540)



(591) Указание цветов: белый, красный, темно-синий

(511)(510)
 25 - ботинки; комбинезоны; куртки; обувь; одежда
 форменная; одежда; пальто; полуботинки на
 шнурках.

(111) 47391
 (151) 16.03.2015
 (181) 26.08.2023
 (210) 63465
 (220) 26.08.2013
 (730) Товарищество с ограниченной
 ответственностью «Кормовик» (KZ)
 (540)



(526) Неохраноспособные элементы:
 «евротехнология»

(591) Указание цветов: розовый, зеленый,
 коричневый, белый, оранжевый, черный

(511)(510)
 31 - корма для животных; корма для
 откармливания животных в стойле; корма для
 птиц; корма укрепляющие для животных.

(111) 47392
 (151) 16.03.2015
 (181) 29.08.2023
 (210) 63505
 (220) 29.08.2013

(730) Индивидуальный предприниматель (511)(510)
Калиаскарова Сая Ыктияркызы (KZ) 29 -

(540)



(526) Неохраноспособные элементы: «ДЭМ» в отношении 30 класса МКТУ

(511)(510)

30 - кондитерские, хлебобулочные, кулинарные изделия;

35 - реклама; продвижение товаров для третьих лиц;

43 - услуги по обеспечению пищевыми продуктами и напитками; обеспечение временного проживания.

(111) 47393

(151) 16.03.2015

(181) 29.08.2023

(210) 63530

(220) 29.08.2013

(730) Закрытое акционерное общество "Стародворские колбасы" (RU)

(540)



(526) Неохраноспособные элементы: все словесные обозначения, кроме «СТАРОВОРСКИЕ», «В ЛУЧШИХ ДЕРЕВЕНСКИХ ТРАДИЦИЯХ»

(591) Указание цветов: темно-желтый, бордовый, белый, бронзовый, золотисто-желтый

29 - мясо, рыба, птица и дичь; мясные экстракты; овощи и фрукты консервированные, сушеные и подвергнутые тепловой обработке; желе, варенье, компоты; яйца, молоко и молочные продукты; масла и жиры пищевые; айвар [консервированный перец]; алоэ древовидное, приготовленное для употребления в пищу; альгинаты для кулинарных целей; анчоусы; арахис обработанный; белки для кулинарных целей; белок яичный; бобы консервированные; бобы соевые консервированные для употребления в пищу; бульоны; варенье имбирное; ветчина; вещества жировые для изготовления пищевых жиров; водоросли морские обжаренные; гнезда птичьи съедобные; горох консервированный; грибы консервированные; дичь; желатин; желе мясное; желе пищевое; желе фруктовое; желток яичный; жир кокосовый; жир костный пищевой; жир свиной пищевой; жиры животные пищевые; жиры пищевые; закуски легкие на основе фруктов; изделия колбасные; изюм; икра; икра рыб обработанная; йогурт; капуста квашеная; кефир [напиток молочный]; клей рыбий пищевой; клемы [неживые]; коктейли молочные; колбаса кровяная; компоты (десерт из вареных фруктов); консервы мясные; консервы овощные; консервы рыбные; консервы фруктовые; концентраты бульонные; корнишоны; креветки неживые; креветки пильчатые неживые; крем сливочный; крокеты; куколки бабочек шелкопряда, употребляемые в пищу; кумыс [напиток молочный]; лангусты неживые; лецитин для кулинарных целей; лосось; лук консервированный; маргарин; маринад из шинкованных овощей с острой приправой [пикалили]; мармелад, за исключением кондитерских изделий; масла пищевые; масло арахисовое; масло какао; масло кокосовое жидкое; масло кокосовое твердое; масло кукурузное пищевое; масло кунжутное пищевое; масло льняное для кулинарных целей; масло оливковое пищевое; масло пальмовое пищевое; масло пальмоядровое пищевое; масло подсолнечное пищевое; масло рапсовое пищевое; масло сливочное; мидии неживые; миндаль толченый; мозг костный пищевой; моллюски неживые; молоко; молоко сгущенное; молоко с повышенным содержанием белка; молоко соевое [заменитель молока]; мука рыбная для употребления в пищу; муссы овощные; муссы рыбные; мякоть фруктовая; мясо; мясо консервированное; напитки молочные с преобладанием молока; овощи

- консервированные; овощи сушеные; овощи, подвергнутые тепловой обработке; оладьи картофельные; оливки консервированные; омары неживые; орехи кокосовые сушеные; орехи обработанные; паста томатная; паштеты из печени; пектины для кулинарных целей; печень; пикучи; плоды или ягоды, сваренные в сахарном сиропе; порошок яичный; продукты молочные; кимчи [блюдо из ферментированных овощей]; продукты пищевые рыбные; закваска сычужная; простокваша [скисшее молоко]; птица домашняя неживая; пыльца растений, приготовленная для пищи; пюре клюквенное; пюре яблочное; раки неживые; ракообразные неживые; рыба консервированная; рыба неживая; рыба соленая; ряженка [молоко топленое молочнокислого брожения]; салаты овощные; салаты фруктовые; сало; сардины; свинина; сельдь; семена обработанные; семена подсолнечника обработанные; сливки [молочный продукт]; сливки взбитые; смеси жировые для бутербродов; сметана [сквашенные сливки]; сок томатный для приготовления пищи; соки овощные для приготовления пищи; солонина; сосиски; сосиски в сухарях; составы для приготовления бульонов; составы для приготовления супов; субпродукты; супы; супы овощные; сыворотка молочная; сыры; тахини [паста из семян кунжута]; творог соевый; трепанги неживые; голотурии неживые; трюфели консервированные; тунец; устрицы неживые; ферменты молочные для кулинарных целей; ферменты сычужные; филе рыб; финики; фрукты глазированные; фрукты замороженные; фрукты консервированные; фрукты, консервированные в спирте; фрукты, подвергнутые тепловой обработке; хлопья картофельные; хумус [паста из турецкого гороха]; цедра фруктовая; чеснок консервированный; чечевица консервированная; чипсы картофельные; чипсы картофельные низкокалорийные; чипсы фруктовые; эгт-ног безалкогольный; экстракты водорослей пищевые; экстракты мясные; яйца улитки; яйца;
- 30 - кофе, чай, какао и заменители кофе; рис; тапиока (маниока) и саго; мука и зерновые продукты; хлебобулочные изделия, кондитерские изделия; мороженое; сахар, мед, сироп из патоки; дрожжи, пекарные порошки; соль; горчица; уксус, приправы; пряности; лед для охлаждения; ароматизаторы; ароматизаторы для кондитерских изделий, за исключением эфирных масел; ароматизаторы для напитков, за исключением эфирных масел; ароматизаторы, за исключением эфирных масел; бадьян; батончики злаковые; батончики злаковые с высоким содержанием белка; блины; блюда на основе лапши; бриоши; булки; ванилин [заменитель ванили]; ваниль [ароматизатор]; вафли; вермишель; вещества подслащающие натуральные; вещества связующие для колбасных изделий; вещества связующие для мороженого [пищевой лед]; вода морская для приготовления пищи; водоросли [приправа]; галеты солодовые; гвоздика [пряность]; глазурь для изделий из сладкого сдобного теста; глюкоза для кулинарных целей; горчица; добавки глютеносодержащие для кулинарных целей; дрожжи; загустители для пищевых продуктов; закуски; закуски легкие на основе риса; закуски легкие на основе хлебных злаков; заменители кофе; заменители кофе растительные; заправки для салатов; изделия желеобразные фруктовые [кондитерские]; изделия кондитерские для украшения новогодних елок; изделия кондитерские из сладкого теста, преимущественно с начинкой; изделия кондитерские мучные; изделия кондитерские на основе арахиса; изделия кондитерские на основе миндаля; изделия макаронные; изделия пирожковые; имбирь [пряность]; йогурт замороженный [мороженое]; какао; каперсы; карамель [конфеты]; карри [приправа]; каши молочные для употребления в пищу; кетчуп [соус]; киш; клейковина пищевая; конфеты; конфеты лакричные [кондитерские изделия]; конфеты мятные; корица [пряность]; кофе; кофе-сырец; крахмал пищевой; крекеры; крем заварной; крупа кукурузная; крупа манная; крупа овсяная; крупа ячневая; крупы пищевые; кукуруза молотая; кукуруза поджаренная; кулебаки с мясом; куркума пищевая; кускус [крупа]; кушанья мучные; лапша; лед для охлаждения; лед натуральный или искусственный; лед пищевой; леденцы; лепешки рисовые; майонез; макарон [печенье миндальное]; макаронные; мальтоза; мамалыга; маринады; марципан; мед; молочко маточное пчелиное; мороженое; мука бобовая; мука из тапиоки пищевая; мука картофельная пищевая; мука кукурузная; мука пищевая; мука пшеничная; мука соевая; мука ячменная; муссы десертные [кондитерские изделия]; муссы шоколадные; мюсли; мята для кондитерских изделий; напитки какао-молочные; напитки кофейно-молочные; напитки кофейные; напитки чайные; напитки шоколадно-молочные; напитки шоколадные; напитки на базе какао;

настои нелекарственные; овес дробленый; овес очищенный; орех мускатный; палочки лакричные [кондитерские изделия]; паста соевая [приправа]; пастилки [кондитерские изделия]; патока; перец; перец душистый; перец стручковый [специи]; песто [соус]; печенье; печенье сухое; пироги; пицца; подливки мясные; помадки [кондитерские изделия]; попкорн; порошки для мороженого; порошки пекарские; порошок горчичный; пралине; приправы; продукты для размягчения мяса в домашних условиях; продукты зерновые; продукты мукомольного производства; продукты на основе овса; прополис; пряники; пряности; птифуры [пирожные]; пудинги [запеканки]; пудра для кондитерских изделий; пюре фруктовые [соусы]; равиоли; резинки жевательные; релиш [приправа]; рис; ростки пшеницы для употребления в пищу; рулет весенний; саго; сахар; сахар пальмовый; семя анисовое; семя льняное для употребления в пищу; сироп из мелассы; сироп золотой; сладкое сдобное тесто для кондитерских изделий; сладости; сода пищевая [натрия бикарбонат для приготовления пищи]; солод для употребления в пищу; соль для консервирования пищевых продуктов; соль поваренная; соль сельдерейная; сорбет [мороженое]; составы для глазирования ветчины; соус соевый; соус томатный; соусы для пасты; соусы [приправы]; спагетти; специи; стабилизаторы для взбитых сливок; сухари; сухари панировочные; суши; сэндвичи; табуле; такос; тапиока; тартрат калия кислый для кулинарных целей; камень винный для кулинарных целей; тарты; тесто готовое; тесто миндальное; тортилы; травы огородные консервированные [специи]; уксус; уксус пивной; ферменты для теста; халва; хлеб; хлеб из пресного теста; хлопья [продукты зерновые]; хлопья кукурузные; хлопья овсяные; цикорий [заменитель кофе]; чай; чай со льдом; чатни [приправа]; чизбургеры [сэндвичи]; чоу-чоу [приправа]; шафран [специи]; шоколад; экстракт солодовый пищевой; эссенции пищевые, за исключением эфирных эссенций и эфирных масел; ячмень очищенный;

- 43 - услуги по обеспечению пищевыми продуктами и напитками; обеспечение временного проживания; агентства по обеспечению мест [гостиницы, пансионаты]; аренда временного жилья; аренда помещений для проведения встреч; базы отдыха; бронирование мест в гостиницах; бронирование мест в пансионатах; бронирование мест для временного жилья;

гостиницы; дома для престарелых; закулочные; кафе; кафетерии; мотели; пансионаты; пансионаты для животных; прокат кухонного оборудования; прокат мебели, столового белья и посуды; прокат осветительной аппаратуры, за исключением используемой в театрах или телестудиях; прокат палаток; прокат передвижных строений; прокат раздаточных устройств [диспенсеров] для питьевой воды; рестораны; рестораны самообслуживания; столовые на производстве и в учебных заведениях; услуги баз отдыха [предоставление жилья]; услуги баров; услуги кемпингов; услуги по приготовлению блюд и доставке их на дом; ясли детские.

- (111) 47394
 (151) 16.03.2015
 (181) 02.09.2023
 (210) 63544
 (220) 02.09.2013
 (730) Товарищество с ограниченной ответственностью «Иностранное предприятие «Хамле Компани ЛТД» (KZ)
 (540)

Hamle

- (511)(510)
 30 - кондитерские изделия на основе арахиса, ароматические вещества кофейные; вафли; карамель (конфеты); кондитерские изделия мучные; конфеты; конфеты мятные; крекеры; кремы; миндальное печенье; кондитерские изделия на основе миндаля; печенье; печенье сухое; печенье сухое (крекеры); пирожные; помадки (кондитерские изделия); шоколад; шоколадные изделия; бисквитные изделия; рулеты; кексы; торты;
 35 - реклама; коммерческая деятельность; реализация товаров; продвижение товаров для третьих лиц; сбыт товаров через посредников; оптово-розничная торговля.

- (111) 47395
 (151) 16.03.2015
 (181) 04.09.2023
 (210) 63564
 (220) 04.09.2013
 (730) Товарищество с ограниченной ответственностью «Чайный центр» (KZ)

(540)



- (526) Неохраноспособные элементы: «100% NATURAL»
- (591) Указание цветов: зеленый, черный, желтый, бордовый, белый, салатный, красный
- (511)(510)
30 - мука и зерновые продукты, хлебобулочные изделия, кофе, чай, какао, сахар, рис, тапиока (маниока), саго, заменители кофе, кондитерские изделия, мороженое;
- 35 - помощь в реализации товара, сбыт товара через посредников, агентства по импорту-экспорту.

- (111) 47396
(151) 16.03.2015
(181) 04.09.2023
(210) 63565
(220) 04.09.2013
(730) Товарищество с ограниченной ответственностью «Чайный центр» (KZ)

(540)



- (526) Неохраноспособные элементы: все словесные, буквенные и цифровые обозначения, кроме «PURITEA»
- (591) Указание цветов: зеленый, белый, салатный, черный
- (511)(510)
30 - чай;
- 35 - помощь в реализации товара, сбыт товара через посредников, агентства по импорту-экспорту.

- (111) 47397
(151) 16.03.2015
(181) 04.09.2023
(210) 63567
(220) 04.09.2013
(730) Товарищество с ограниченной ответственностью «Чайный центр» (KZ)

(540)



изделия для защиты ушей, флэш-накопители USB, компьютеры персональные переходные, аппаратура глобальной системы позиционирования (GPS), портативные медиаплееры.

- (111) 47399
 (151) 16.03.2015
 (181) 09.09.2023
 (210) 63619
 (220) 09.09.2013
 (730) Индивидуальный предприниматель «ФАРГУС», Смаилова Гульнара Жабаявна (KZ)

(526) Неохраноспособные элементы: все словесные обозначения, кроме «Zurgus»

(591) Указание цветов: зеленый, фиолетовый, желтый, бордовый, золотистый, белый, серый, бирюзовый, красный, черный

(511)(510)

30 - чай;

35 - помощь в реализации товара, сбыт товара через посредников, агентства по импорту-экспорту.

(540)



(591) Указание цветов: белый, красный

(511)(510)

35 - продвижение товаров для третьих лиц;

41 - клубы здоровья [оздоровительные и фитнес тренировки]; организация и проведение мастер-классов [обучение]; обучение практическим навыкам [демонстрация]; проведение фитнес-классов;

44 - салоны красоты; маникюр; массаж; парикмахерские; имплантация волос; татуирование; услуги визажистов; услуги соляриев; хирургия пластическая; услуги саун.

(111) 47398

(151) 16.03.2015

(181) 09.09.2023

(210) 63612

(220) 09.09.2013

(730) Сапфир Текнолоджи Лимитед (НК)
 Sapphire Technology Limited (НК)

(540)

SAPPHIRE

(511)(510)

9 - компьютерные графические карты, магнитные носители информации, диски звукозаписи, магнитные карты для хранения компьютерной информации, компьютерное программное обеспечение и компьютерные игры, компьютеры портативные, компьютерные периферийные устройства, диски магнитные, устройства для обработки информации, приборы навигационные для транспортных средств, переносные телефонные аппараты, смартфоны, сетевое оборудование для связи, оборудование для спутниковой навигации, телевизионные аппараты (телевизионные медиacentры),

(111) 47400

(151) 16.03.2015

(181) 09.09.2023

(210) 63621

(220) 09.09.2013

(730) Товарищество с ограниченной ответственностью «ТМК компану» (Ти Эм Кей компани) (KZ)

(540)



- (526) Неохраноспособные элементы: все словесные обозначения, кроме «Аpartinn»
- (591) Указание цветов: белый, темно-серый, красный
- (511)(510)
- 35 - управление гостиничным бизнесом;
- 36 - агентства по операциям с недвижимым имуществом; аренда недвижимого имущества; аренда офисов; бюро квартирные; маклерство; оценка недвижимого имущества; посредничество при операциях с недвижимостью; управление недвижимостью;
- 43 - агентства по обеспечению мест [гостиницы, пансионаты]; аренда временного жилья; аренда помещений для проведения встреч; бронирование мест в гостиницах; бронирование мест в пансионатах; бронирование мест для временного жилья; гостиницы.

кухонные; емкости бытовые или кухонные; котлы;

37 - строительство; ремонт; установка оборудования.

(111) 47402
 (151) 17.03.2015
 (181) 10.09.2023
 (210) 63639
 (220) 10.09.2013
 (730) Товарищество с ограниченной ответственностью «Пицца Блюз» (KZ)

(540)



(111) 47401
 (151) 17.03.2015
 (181) 10.09.2023
 (210) 63624
 (220) 10.09.2013
 (730) Индивидуальный предприниматель «Art Division» Отарбай Жәнібек Әбдіназарұлы (KZ)

(540)



(511)(510)

6 - обычные металлы и их сплавы; металлические строительные материалы; передвижные металлические конструкции и сооружения; изделия из обычных металлов, не относящиеся к другим классам; (многофункциональные металлические печи для приготовления пищи, металлические котлы для нагрева воды);

19 - неметаллические строительные материалы; неметаллические передвижные конструкции и сооружения; (беседки из дерева, деревянные настилы);

20 - мебель; (кухонная мебель, офисная мебель, мягкая мебель); скамьи [мебель]; изделия из дерева, пробки, камыша, тростника, ивы;

21 - домашняя или кухонная утварь и посуда; емкости термоизоляционные; емкости

(526) Неохраноспособные элементы: «ПИЦЦА»

(591) Указание цветов: белый, серый, красный, черный

(511)(510)

35 - агентства по импорту-экспорту, анализ себестоимости, аренда площадей для размещения рекламы, ведение бухгалтерских документов, выписка счетов, демонстрация товаров, изучение общественного мнения, изучение рынка, информация деловая, информация и советы коммерческие потребителям [информация потребительская товарная], исследования конъюнктурные, исследования маркетинговые, консультации по вопросам организации и управления бизнесом, консультации по организации бизнеса, консультации по управлению бизнесом, консультации по управлению персоналом, консультации профессиональные в области бизнеса, маркетинг, организация выставок в коммерческих или рекламных целях, организация торговых ярмарок в коммерческих или рекламных целях, подготовка платежных документов, помощь в управлении коммерческими или промышленными предприятиями, презентация товаров на всех медиасредствах, с целью розничной продажи, продвижение товаров для третьих лиц, реклама, реклама интерактивная в компьютерной сети, сбор и предоставление статистических данных, службы консультативные по управлению бизнесом, управление процессами обработки заказов товаров, услуги по сравнению цен, услуги снабженческие для третьих лиц

[закупка и обеспечение предпринимателей товарами];
 43 - аренда помещений для проведения встреч, базы отдыха, закулочные, кафе, кафетерии, мотели, прокат кухонного оборудования, прокат мебели, столового белья и посуды, прокат передвижных строений, рестораны, рестораны самообслуживания, столовые на производстве и в учебных заведениях, услуги баров, услуги кемпингов, услуги по приготовлению блюд и доставке их на дом.

(111) 47403
 (151) 17.03.2015
 (181) 10.09.2023
 (210) 63640
 (220) 10.09.2013
 (730) Товарищество с ограниченной ответственностью «ЦУНАМИ-АСТАНА» (KZ)
 (540)



(526) Неохраноспособные элементы: все словесные обозначение, кроме "TSUNAMI"
 (591) Указание цветов: синий
 (511)(510)
 37 - строительство, ремонт, установка оборудования;
 38 - телекоммуникации.

(111) 47404
 (151) 17.03.2015
 (181) 11.09.2023
 (210) 63647
 (220) 11.09.2013
 (730) Индивидуальный предприниматель «Бегалиева А.Д.», Бегалиева Алмагуль Данебековна (KZ)
 (540)

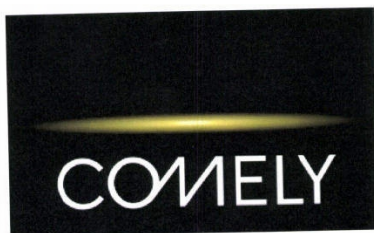

(591) Указание цветов: зеленый, желтый, белый, оливковый, черный
 (511)(510)

9 - приборы и инструменты научные, морские, геодезические, фотографические, кинематографические, оптические, для взвешивания, измерения, сигнализации, контроля (проверки), спасания и обучения; приборы и инструменты для передачи, распределения, трансформации, накопления, регулирования или управления электричеством; аппаратура для записи, передачи, воспроизведения звука или изображений; магнитные носители информации, диски звукозаписи; торговые автоматы и механизмы для аппаратов с предварительной оплатой; кассовые аппараты, счетные машины, оборудование для обработки информации и компьютеры; оборудование для тушения огня; вилки штепсельные [электрические соединения], розетки штепсельные [электрические соединения]; соединения штепсельные [электрические]; выключатели закрытые [электрические]; диоды светоизлучающие [СИД]; знаки механические; вывески механические; знаки светящиеся; вывески светящиеся; кабели электрические; коллекторы электрические; лампы вакуумные [радио]; лампы для фотолабораторий; лампы термоэлектронные; лампы усилительные электронные; лампы-вспышки [фотография]; оболочки для электрических кабелей; оболочки идентификационные для электрических проводов; предохранители электрические; преобразователи электрические; провода магнитные; провода электрические; проводники электрические; проволока медная изолированная; проволока плавкая из металлических сплавов; пульта управления [электричество]; регуляторы для защиты от перенапряжения; регуляторы освещения сцены; регуляторы освещения электрические; редукторы [электричество]; реле электрические; соединения для электрических линий; соединения электрические; соединители линейные [электричество]; транзисторы [электроника]; трансформаторы [электричество]; трубки неоновые для вывесок; фото осветители импульсные; экспонометры [измерители освещенности]; электропроводка;
 11 - устройства для освещения, нагрева, получения пара, тепловой обработки пищевых продуктов, для охлаждения, сушки, вентиляции, водораспределительные и санитарно-технические; абажуры; аккумуляторы пара; аккумуляторы тепловые;

антиобледенители для транспортных средств, аппараты дистилляционные; аппараты для высушивания; аппараты для гидромассажных ванн; аппараты для дезинфекции; аппараты для дезодорации воздуха; аппараты для загара [солярии]; аппараты для ионизации воздуха или воды; аппараты для обжаривания кофе; аппараты для охлаждения напитков; аппараты для сушки рук в умывальных комнатах; аппараты для сушки фруктов; аппараты и машины для очистки воды; аппараты и машины холодильные; аппараты и установки сушильные; аппараты морозильные; аппараты сушильные; арматура печей металлическая; баки охладительные для печей; баки расширительные для систем центрального отопления; бачки смывные для туалетов; башни для дистилляции; биде; бойлеры, за исключением частей машин; ванны; ванны [сосуды] гидромассажные; ванны сидячие; вафельницы электрические; вентиляторы [кондиционирование воздуха]; вентиляторы [части установок для кондиционирования воздуха]; вертела; витрины охлаждающие; водонагреватели; водонагреватели [аппараты]; водоспуски для туалетов; воздухонагреватели; воздухоочистители для кухонь; газоохладители, не являющиеся частями машин; генераторы ацетиленовые; гидранты; горелки; горелки ацетиленовые; горелки бензиновые; горелки газовые; горелки для ламп; горелки для уничтожения бактерий; горелки калильные; горелки кислородно-водородные; горелки лабораторные; горелки масляные; горелки спиртовые; грелки; грелки для ног электрические или неэлектрические, грелки для постели; грелки карманные; грелки с ручками для согревания постели; грили [аппараты кухонные]; держатели для абажуров; дистилляторы; души; емкости холодильные; жаровни для кофе; зажигалки газовые; зажигалки, запальники фрикционные для поджига газа; заслонки дымоходов; змеевики [части дистилляционных, отопительных или охладительных установок]; зольники для печей; испарители; источники света факельные; кабины душевые; кабины передвижные для турецких бань; калориферы; камеры холодильные; каминные комнатные; каналы дымоходные; кастрюли для приготовления пищи под давлением, электрические; клапаны воздушные неавтоматические для паровых отопительных установок; клапаны для регулирования уровня в резервуарах; клапаны термостатические [части нагревательных установок]; ковры с электрообогревом; колбы ламп; колбы

электрических ламп; коллекторы солнечные тепловые [отопление]; колонны дистилляционные; колосники для печей, колпаки вытяжные; колпаки шаровые для ламп; кондиционеры; кондиционеры для транспортных средств; котлы газовые; котлы для прачечных; кофеварки электрические; краны для трубопроводов; краны; краны-смесители для водопроводных труб; кузницы портативные; куски лавы, используемые в мангалах; лампочки для новогодних елок электрические; лампы ацетиленовые; лампы взрывобезопасные; лампы газонаполненные; лампы для завивки; лампы для очистки воздуха бактерицидные; лампы для проекционных аппаратов; лампы для указателей поворота для автомобилей; лампы для указателей поворота для транспортных средств, лампы дуговые, лампы лабораторные, лампы масляные; лампы ультрафиолетового излучения, за исключением медицинских; лампы шахтерские; лампы электрические; люстры; мангалы; машины для печения хлеба; машины для полива и орошения сельскохозяйственные; мешочки одноразовые для стерилизации; муфты для обогрева ног электрические; нагреватели для ванн; нагреватели для утюгов; нагреватели погружаемые; насадки для газовых горелок; насадки для кранов анти разбрызгивающие; насосы тепловые; нити для электрических ламп; нити магниевые для осветительных приборов; нити накала электрические; номера для зданий светящиеся, облицовка для ванн; обогреватели; обогреватели стекол транспортных средств; оборудование для бань с горячим воздухом; оборудование для ванных комнат; оборудование для загрузки печей, оборудование для обжиговых печей [опоры]; оборудование для саун; оборудование и установки холодильные; одеяла с электрообогревом, за исключением медицинских; отпариватели для тканей; отражатели для ламп; отражатели для транспортных средств; очаги; парогенераторы, за исключением частей машин; пастеризаторы; патроны для ламп; патроны для электрических ламп; перколяторы для кофе электрические; печи [отопительные приборы]; печи для хлебобулочных изделий; печи канальные; печи кухонные [шкафы духовые]; печи микроволновые [для приготовления пищи]; печи микроволновые для промышленных целей; печи мусоросжигательные, печи обжиговые; печи солнечные; печи стоматологические; печи, за исключением

лабораторных; писсуары [санитарное оборудование]; питатели для отопительных котлов; пластины для обогрева; плиты кухонные; плиты нагревательные; подогреватели бутылочек с сосками электрические; подогреватели для аквариумов; подсветки для аквариумов; подушки с электрообогревом, за исключением медицинских; помещения стерильные [установки санитарные]; приборы водозаборные; приборы дезодорационные, за исключением предназначенных для личного пользования; приборы для обезвоживания натуральных пищевых продуктов; приборы для окуривания, за исключением медицинских; приборы для очистки газов; приборы для очистки масел; приборы для подогрева клея; приборы для сушки кормов; приборы для фильтрования воды; приборы и машины для очистки воздуха; приборы и машины для производства льда, приборы и установки для охлаждения; приборы и установки для тепловой обработки пищевых продуктов; приборы и установки осветительные; приборы и установки санитарнотехнические; приборы нагревательные кухонные; приборы осветительные для транспортных средств, приборы осветительные светодиодные; приборы отопительно-нагревательные, работающие на твердом, жидком и газообразном топливе; приборы отопительные электрические; приборы отопительные, работающие на горячем воздухе; приборы с сухим паром для ухода за лицом [сауны для лица], принадлежности предохранительные для водяных или газовых приборов и водо- или газопроводов; принадлежности предохранительные и регулировочные для газовых приборов; принадлежности регулировочные для водяных или газовых приборов и водопроводов или газопроводов; принадлежности регулировочные и предохранительные для водопроводного оборудования; принадлежности регулировочные и предохранительные для газопроводов; приспособления для поворачивания вертела; приспособления для подогрева блюд; приспособления для приготовления йогурта электрические; приспособления противоослепляющие для автомобилистов [аксессуары для ламп]; приспособления противоослепляющие для транспортных средств [аксессуары для ламп]; приспособления с вертелом для жарки мяса; пробки для радиаторов; прожекторы подводные; прокладки водопроводных

кранов; радиаторы [для отопления]; радиаторы центрального отопления; радиаторы электрические; раковины; распределители дезинфицирующих средств для туалетов; рассеиватели ирригационные капельные [ирригационные аксессуары]; рассеиватели света; реакторы ядерные; регенераторы тепла; резервуары для хранения воды под давлением; ростеры; светильники; светильники напольные; светильники плафонные потолочные; сиденья для туалетов; системы осветительные для летательных аппаратов; скороварки электрические [автоклавы]; скрубберы [части газовых установок]; стекло ламповое; стерилизаторы; стерилизаторы воды; стерилизаторы воздуха; сушилки воздушные; сушилки для белья электрические; сушилки для волос; сушилки для солода; сушилки для табака; теплообменники не являющиеся частями машин; тостеры; трубки газоразрядные для освещения электрические; трубки для ламп; трубки люминесцентные для освещения; трубы [части санитарнотехнических систем]; трубы жаровые отопительных котлов; трубы отопительных котлов; туалеты [ватерклозеты]; туалеты передвижные; увлажнители для радиаторов центрального отопления; умывальники [части санитарнотехнического оборудования]; унитазы для туалетов; установки водопроводные; установки для ваннных комнат санитарнотехнические; установки для кондиционирования воздуха; установки для обессоливания морской воды; установки для обработки ядерного топлива и замедлителей ядерных реакций; установки для орошения автоматические; установки для охлаждения воды; установки для охлаждения жидкостей; установки для охлаждения молока; установки для охлаждения табака; установки для очистки воды; установки для очистки сточных вод; установки для производства пара; установки для распределения воды; установки для фильтрования воздуха; установки для хлорирования воды в плавательных бассейнах; установки и аппараты вентиляционные [кондиционирование воздуха]; установки и аппараты вентиляционные [кондиционирование воздуха] для транспортных средств; установки и аппараты для смягчения воды; установки и машины для охлаждения; установки отопительные; установки отопительные для транспортных средств; установки отопительные работающие на горячей воде; установки полимеризационные; установки систем водоснабжения; установки

- факельные для нефтяной промышленности; устройства автоматические для транспортировки золы; устройства для образования вихревого движения воды; устройства фильтрационные для аквариумов; утварь для приготовления пищи электрическая; факелы; фары для автомобилей; фары для транспортных средств; фильтры [части бытовых или промышленных установок]; фильтры для кондиционирования воздуха; фильтры для кофе электрические; фильтры для питьевой воды; фонари для автомобилей; фонари для велосипедов; фонари для мотоциклов; фонари для транспортных средств; фонари карманные; фонари осветительные; фонарики бумажные для праздничного убранства; фонтаны; фонтаны декоративные; фритюрницы электрические; фурнитура для печей фасонная; футеровка огнеупорная для печей; хлебопечи; холодильники; хроматографы для промышленных целей; чайники электрические; шиберы для регулирования тяги [отопление]; шкафы холодильные; шкафы-ледники; экономайзеры топливные; электроды угольные для дуговых ламп; элементы нагревательные;
- 35 - реклама; менеджмент в сфере бизнеса; административная деятельность в сфере бизнеса; офисная служба; абонирование телекоммуникационных услуг для третьих лиц; агентства по импорту-экспорту; агентства по коммерческой информации; агентства рекламные; анализ себестоимости; аренда площадей для размещения рекламы; аудит; бюро по найму, ведение автоматизированных баз данных; ведение бухгалтерских документов; выписка счетов; деловая экспертиза; демонстрация товаров; запись сообщений; изучение общественного мнения; изучение рынка; информация деловая; информация и советы коммерческие потребителям [информация потребительская товарная]; исследования в области бизнеса; исследования конъюнктурные; исследования маркетинговые; комплектование штата сотрудников; консультации по вопросам организации и управления бизнесом; консультации по организации бизнеса; консультации по управлению бизнесом; консультации по управлению персоналом; консультации профессиональные в области бизнеса; макетирование рекламы; маркетинг; менеджмент в области творческого бизнеса; менеджмент спортивный; обзоры печати; обновление рекламных материалов; обработка текста; организация выставок в коммерческих или рекламных целях; организация подписки на газеты для третьих лиц; организация показов мод в рекламных целях; организация торговых ярмарок в коммерческих или рекламных целях; оформление витрин; оценка коммерческой деятельности; подготовка платежных документов; поиск информации в компьютерных файлах для третьих лиц; поиск поручителей; помощь в управлении бизнесом, помощь в управлении коммерческими или промышленными предприятиями; презентация товаров на всех медиа средствах, с целью розничной продажи; прогнозирование экономическое; продажа аукционная; продвижение товаров для третьих лиц; производство рекламных фильмов; прокат офисного оборудования и аппаратов; прокат рекламного времени в средствах массовой информации; прокат рекламных материалов; прокат торговых автоматов; прокат фотокопировального оборудования; публикация рекламных текстов; радиореклама; расклейка афиш; реклама наружная; распространение образцов; распространение рекламных материалов; рассылка рекламных материалов; редактирование рекламных текстов; реклама; реклама интерактивная в компьютерной сети; реклама почтой; реклама телевизионная; репродуцирование документов; сбор и предоставление статистических данных; сбор информации в компьютерных базах данных; сведения о деловых операциях; систематизация информации в компьютерных базах данных; службы консультативные по управлению бизнесом; составление налоговых деклараций; составление рекламных рубрик в газете; телемаркетинг; тестирование психологическое при подборе персонала; управление гостиничным бизнесом; управление коммерческое лицензиями на товары и услуги для третьих лиц; управление процессами обработки заказов товаров; услуги в области общественных отношений; услуги манекенщиков для рекламы или продвижения товаров; услуги машинописные; услуги по переезду предприятий; услуги по сравнению цен; услуги секретарей; услуги снабженческие для третьих лиц [закупка и обеспечение предпринимателей товарами]; услуги стенографистов; услуги субподрядные [коммерческая помощь]; услуги телефонных ответчиков для отсутствующих абонентов; услуги фотокопирования;
- 39 - транспортировка; упаковка и хранение товаров; организация путешествий; авиаперевозки; аренда автобусов; аренда

водного транспорта; аренда гаражей; аренда крытых стоянок для транспортных средств; аренда летательных аппаратов; аренда мест для стоянки автотранспорта; аренда складов; бронирование билетов для путешествий; бронирование путешествий; бронирование транспортных средств; буксирование; бутилирование; услуга розлива в бутылки; водораспределение; доставка газет; доставка корреспонденции; доставка пакетированных грузов; доставка товаров; доставка товаров, заказанных по почте; доставка цветов; запуск спутников для третьих лиц; информация о движении; информация по вопросам перевозок; информация по вопросам хранения товаров на складах; логистика транспортная; операции спасательные [перевозки]; организация круизов; организация путешествий; перевозка грузовым автотранспортом; перевозка гужевым транспортом; перевозка и свалка мусора; перевозка мебели; перевозка на лихтерах; перевозка на паромов; перевозка при переезде; перевозка путешественников; перевозка ценностей в бронированном транспорте; перевозки автобусные, перевозки автомобильные; перевозки баржами; перевозки водным транспортом; перевозки железнодорожные; перевозки морские; перевозки пассажирские; перевозки речным транспортом, переноска грузов; подъем затонувших судов; помощь в случае повреждения транспортных средств [буксирование]; посредничество в морских перевозках; посредничество при перевозках; посредничество при фрахтовании; прокат автомобилей; прокат вагонов; прокат водолазных колоколов; прокат водолазных костюмов; прокат гоночных машин; прокат железнодорожного состава; прокат инвалидных кресел; прокат контейнеров для хранения товаров; прокат лошадей; прокат морозильных камер; прокат рефрижераторов; прокат транспортных средств; работы погрузочно-разгрузочные; работы разгрузочные; распределение электроэнергии; распределение энергии; расфасовка товаров; служба ледокольная; служба лоцманская; снабжение питьевой водой; сопровождение путешественников; транспорт санитарный; транспорт трамвайный; транспортировка трубопроводная; упаковка товаров; управление шлюзами, услуги автостоянок; услуги водителей; услуги водного прогулочного транспорта; услуги курьеров [доставка корреспонденции или товаров]; услуги навигационные; услуги по спасанию имущества; услуги по спасанию судов; услуги

спасательные подводные; услуги такси; франкирование корреспонденции; фрахт [перевозка товаров на судах]; фрахтование; хранение данных или документов в электронных устройствах; хранение лодок; хранение товаров; хранение товаров на складах; экскурсии [туризм], экспедирование грузов.

- (111) 47405
 (151) 17.03.2015
 (181) 13.09.2023
 (210) 63692
 (220) 13.09.2013
 (730) Ниппон Дэншин Дэнва Кабушики Кайша, также торгующая как Ниппон Телеграф энд Телефон Корпорейшн (JP)
 Nippon Denshin Denwa Kabushiki Kaisha, also trading as Nippon Telegraph and Telephone Corporation (JP)
 (540)

NTT

- (511)(510)
 9 - книжки записные электронные; устройства, считывающие штриховые коды; карты с магнитным кодом; процессоры [центральные блоки обработки информации]; чипы [интегральные схемы]; компьютерное игровое программное обеспечение; клавиатуры компьютеров; блоки памяти для компьютеров; программы операционные для компьютеров; устройства периферийные компьютеров; программы для компьютеров; программы компьютерные [загружаемое программное обеспечение]; обеспечение программное для компьютеров; компьютеры; устройства для обработки информации; диски оптические; диски магнитные; дисководы для компьютеров; доски объявлений электронные; карандаши электронные [элементы дисплеев]; переводчики электронные карманные; бирки для товаров электронные; браслеты идентификационные магнитные; кодеры магнитные; дискеты; карточки идентификационные магнитные; смарт-карточки [карточки с микросхемами]; схемы интегральные; аппараты переговорные; интерфейсы для компьютеров; дисководы с автоматической сменой дисков для компьютеров; компьютеры персональные переносные; диоды светоизлучающие [СИД]; блоки магнитной ленты для компьютеров; ленты магнитные; микропроцессоры; мо-

- демы; мониторы [компьютерное оборудование]; мониторы [программы для компьютеров]; манипуляторы типа «мышь» [оборудование для обработки информации]; коврики для «мыши»; калькуляторы карманные; принтеры компьютерные; устройства для считывания знаков оптические; устройства считывающие [оборудование для обработки информации]; сканеры [оборудование для обработки информации]; полупроводники; усилители звука; автоответчики телефонные; антенны; устройства помехозащитные [электричество]; видеокамеры; плееры кассетные; шнуры для мобильных телефонов; плееры для компакт-дисков; фоторамки цифровые; DVD-плееры; установки электрические для дистанционного управления производственными процессами; аппараты факсимильные; аппараты глобальной системы позиционирования [gps]; гарнитуры беспроводные для телефонов; ленты для чистки считывающих головок; наушники; автоматы музыкальные с предварительной оплатой; аппараты фототелеграфные; медиаплееры портативные; телефоны переносные; пейджеры; радиоприборы; радиоприемники для транспортных средств; станции радиотелеграфные; станции радиотелефонные; приемники [аудио-видео]; трубки телефонные; проигрыватели; телеграфы [аппараты]; телевизоры; приборы навигационные для транспортных средств [бортовые компьютеры]; устройства для видеозаписи; видеотелефоны; кабели коаксиальные; кабели оптико-волоконные; муфты соединительные для кабелей; кабели электрические; провода и кабели электрические; световоды оптические [волоконные]; провода телеграфные; провода телефонные; клеммы [электричество]; файлы мультипликационные; компакт-диски [аудио-видео]; файлы изображений загружаемые; файлы музыкальные загружаемые; файлы звуковые, загружаемые для звонков мобильных телефонов;
- 42 - составление программ для компьютеров; тиражирование компьютерных программ; установка программного обеспечения; обслуживание программного обеспечения; модернизация программного обеспечения; консультации по вопросам программного обеспечения; разработка программного обеспечения; анализ компьютерных систем; проектирование компьютерных систем; защита информационных систем от вирусов; перенос данных или документов с физического носителя на электронный; создание и техническое обслуживание веб-сайтов для третьих лиц; преобразование данных и информационных программ [нефизическое преобразование]; оцифровка документов [сканирование]; консультации в области информационных технологий; мониторинг компьютерных систем с удаленным доступом; предоставление поисковых средств для интернета; восстановление компьютерных данных; консультации в области дизайна веб-сайтов; прокат компьютеров; размещение компьютерных сайтов [веб-сайтов]; прокат программного обеспечения; прокат веб-серверов; размещение серверов, сервер хостинг; обеспечение программное как услуга [SaaS]; дизайн художественный; дизайн промышленный; услуги по созданию образа [промышленная эстетика]; советы по вопросам экономии энергии; услуги научных лабораторий; физика [исследования]; изучение технических проектов; контроль качества; исследования научные.
- (111) 47406
(151) 17.03.2015
(181) 26.09.2023
(210) 63835
(220) 26.09.2013
(730) Товарищество с ограниченной ответственностью «TAU-PRODUCT» (KZ)
(540)
- 
- (591) Указание цветов: зеленый, белый, салатный
(511)(510)
35 - продажа в пунктах реализации товаров (магазины и торговые центры).
- (111) 47407
(151) 17.03.2015
(181) 26.09.2023
(210) 63837

- (220) 26.09.2013
 (730) Уол-Март Сторес, Инк. (US)
 Wal-Mart Stores, Inc. (US)
 (540)

MODA EXCLUSIVELY AT GEORGE

- (511)(510)
 9 - приборы и инструменты научные, морские, геодезические, фотографические, кинематографические, оптические, для взвешивания, измерения сигнализации, контроля (проверки), спасания и обучения; приборы и инструменты для передачи, распределения, трансформации, накопления, регулирования или управления электричеством; аппаратура для записи, передачи, воспроизведения звука или изображения; магнитные носители информации, диски звукозаписи; механизмы для аппаратов с предварительной оплатой; кассовые аппараты, счетные машины, оборудование для обработки информации и компьютеры; оборудование для тушения огня, солнцезащитные экраны, солнцезащитные очки, оправы для очков и контактные линзы, фуляры, запасные части и расходный материал для вышеупомянутых товаров;
 14 - благородные металлы и их сплавы, изделия или покрытия из них, не относящиеся к другим классам; ювелирные изделия, бижутерия, драгоценные камни; часы и прочие хронометрические приборы, наручные часы, часы (стенные, настольные, башенные), подсвечники, изготовленные из драгоценных металлов;
 18 - кожа и имитация кожи, изделия из них, не относящиеся к другим классам; шкуры животных; дорожные сундуки, чемоданы; зонты от дождя и солнца, трости; хлысты, кнуты, конская сбруя и шорные изделия, дамские сумки, бумажники, ремни, кошельки, ключницы, хозяйственные сумки, сумочки-косметички, продаваемые пустыми; рюкзаки;
 25 - одежда, обувь, головные уборы, брюки; пиджаки; пальто; дождевики; верхняя одежда; жилеты; свитера; шорты; рубашки; юбки; платья; футболки; пижама; ремни; нижнее белье; дамское белье; купальники; чулочные изделия; перчатки; шарфы головные повязки; шапки;
 26 - кружева и вышитые изделия, тесьма и ленты; пуговицы, кнопки, крючки и блочки, булавки и иглы; искусственные цветы, чехлы на чайник; украшения для волос, а именно, заколки-пряжки, резинки для волос, зажимы, шпильки для волос;
 35 - реклама; менеджмент в сфере бизнеса;

административная деятельность в сфере бизнеса; офисная служба, сбор для третьих лиц различных товаров для удобства изучения и приобретения потребителями товаров в супермаркетах, аптеках, магазинах или универсамах, торговых каталогах через заказ по почте, на веб-сайтах глобальной сети или по Интернету, или посредством телекоммуникаций.

- (111) 47408
 (151) 17.03.2015
 (181) 01.10.2023
 (210) 63874
 (220) 01.10.2013
 (730) Бейжинг Аутомобиле Групп Ко. Лтд (CN)
 Beijing Automobile Group Co. Ltd (CN)
 (540)

BAIC

- (511)(510)
 12 - составы железнодорожные подвижные; локомотивы; тракторы; средства транспортные электрические; автомобили различного назначения для перевозки; двигатели для наземных транспортных средств; механизмы силовые для наземных транспортных средств; шасси транспортных средств; коробки передач для наземных транспортных средств; мотоколяски;
 37 - надзор [контрольно-управляющий] за строительными работами; информация по вопросам ремонта; строительство ярмарочных киосков и павильонов; установка и ремонт электроприборов; ремонт и техническое обслуживание автомобилей; станции технического обслуживания транспортных средств [заправка топливом и обслуживание]; обслуживание техническое транспортных средств; ремонт транспортных средств; судостроение; восстановление протектора на шинах.

- (111) 47409
 (151) 17.03.2015
 (181) 02.10.2023
 (210) 63908
 (220) 02.10.2013
 (730) Варгейминг.нет ЛЛП (GB)
 Wargaming.net LLP (GB)

(540)

МИР КОРАБЛЕЙ

(511)(510)

- 3 - бальзамы, за исключением используемых для медицинских целей; блески для губ; вазелин косметический; вода ароматическая; вода туалетная; воск для удаления волос; гели для массажа, за исключением используемых для медицинских целей; гель для отбеливания зубов; дезодоранты для домашних животных; дезодоранты для человека или для животных; депилятории; духи; изделия парфюмерные; изображения переводные декоративные для косметических целей; карандаши косметические; красители косметические; кремы косметические; кремы косметические отбеливающие; лаки для волос; лаки для ногтей; лосьоны для волос; лосьоны для косметических целей; лосьоны после бритья; маски косметические; масла для парфюмерии; масла, используемые как очищающие средства; масла косметические; масла туалетные; масла эфирные; молоко миндальное для косметических целей; мыла; мыла дезинфицирующие; мыла дезодорирующие; мыла кусковые туалетные; мыла лечебные; мыла против потения; мыла против потения ног; мята для парфюмерии; наборы косметические; наклейки для ногтей; ногти искусственные; одеколон; палочки ватные для косметических целей; пасты зубные; пемза; полоски для освежения дыхания; помада губная; помады для косметических целей; препараты для бритья; препараты для ванн косметические; препараты для гигиенических целей, относящиеся к категории парфюмерно-косметических, туалетные принадлежности; препараты для завивки волос; препараты для интимной гигиены, дезодоранты; препараты для обесцвечивания; препараты для осветления кожи; препараты для полоскания рта, за исключением используемых в медицинских целях; препараты для стирки; препараты для сухой чистки; препараты для удаления макияжа; препараты для ухода за ногтями; препараты для чистки; препараты отбеливающие для стирки; препараты с алоэ вера для косметических целей; препараты солнцезащитные; пудра для макияжа; пятновыводители; ресницы искусственные; салфетки, пропитанные косметическими лосьонами; препараты химические бытовые для оживления красок при стирке белья; сода для отбеливания; сода для стирки, чистки;
- соли для ванн, за исключением используемых для медицинских целей; соли для отбеливания; средства для гримирования; средства для загара косметические; средства для окрашивания волос; средства для перманентной завивки нейтрализующие; средства для ресниц косметические; средства для ухода за кожей косметические; средства косметические для животных; средства косметические для окрашивания ресниц и бровей; средства моющие, за исключением используемых для промышленных и медицинских целей; средства обезжиривающие, за исключением используемых в промышленных целях; средства обесцвечивающие [деколораторы] для косметических целей; средства туалетные против потения [туалетные принадлежности]; тальк туалетный; шампуни; шампуни для мытья комнатных животных; шампуни сухие;
- 8 - инструменты ручные с ручным приводом; инструменты режущие [ручные инструменты]; инструменты для обрезания ногтей, электрические или неэлектрические; инструменты для депиляций неэлектрические и электрические; инструменты абразивные [ручные инструменты]; инвентарь садово-огородный с ручным приводом; изделия режущие [ручные инструменты]; изделия ножевые; вилки столовые; аппараты для татуировки; бритвы электрические и неэлектрические; кинжалы; клещи; клинки; ключи гаечные [ручные инструменты]; ключи [ручной инструмент]; кусачки для ногтей; лезвия бритвенные; лезвия [ручные инструменты]; ложки; лопаты [ручные инструменты]; мачете; машинки для стрижки волос электрические и неэлектрические для личного пользования; молотки [ручные инструменты]; мясорубки [ручные инструменты]; наборы маникюрных инструментов; наборы маникюрных инструментов электрические; наборы педикюрных инструментов; напильники [инструменты]; несессеры для бритвенных принадлежностей; ножи; ножи для пиццы, неэлектрические; ножи перочинные; ножи-секачи; ножницы; ножницы садовые; ножницы стригальные [ручные инструменты]; овощерезки; оружие холодное; отвертки; пилочки для ногтей; пилы [ручные инструменты]; пинцеты; пояса-держатели ручного инструмента; приборы столовые [ножи, вилки и ложки]; режущие инструменты; сверла [части ручных инструментов]; секаторы; серебро столовое [ножи, вилки и ложки]; топоры [ручные инструменты]; утюги;

- 9 - DVD-плееры; автопомпы пожарные, суда пожарные; аппаратура высокочастотная; аппаратура для дистанционного управления; аппаратура звукозаписывающая; аппараты для передачи звука; аппараты переговорные; аппараты проекционные; аппараты телефонные; батареи электрические; бинокли; блоки магнитной ленты для компьютеров; блоки памяти для компьютеров; брендспойты; браслеты идентификационные магнитные; буи сигнальные; буи спасательные; буи указательные; видеокамеры; видеокассеты; видеотелефоны; видеоэкраны; гири; глазки [увеличительные линзы] дверные оптические; громкоговорители; детали оптические; детекторы; диакопы; диктофоны; дискеты; диски звукозаписи; диски магнитные; диски оптические; диски счетные; дисководы для компьютеров; дисководы с автоматической сменой дисков для компьютеров; ДНК-чипы; доски объявлений электронные; жилеты пуленепробиваемые; жилеты спасательные; жилы идентификационные для электрических проводов; замки электрические; звонки сигнальные; инструменты топографические; интерфейсы для компьютеров; камеры декомпрессионные; камеры киносъёмочные; карточки идентификационные магнитные; картриджи для видеоигр; карты с магнитным кодом; каски защитные; кассеты для фотопластинок; клавиатуры компьютеров; книжки записные электронные; коврики для «мыши»; кодеры магнитные; компакт-диски [аудио-видео]; компакт-диски [неперезаписываемые]; компьютеры; компьютеры персональные переносные; компьютеры портативные; костюмы для подводного погружения; костюмы огнезащитные; лазеры, за исключением используемых в медицинских целях; ленты магнитные для видеозаписи; линзы оптические; лупы [оптика]; магниты; магниты декоративные; манекены для краш-тестов; манипуляторы типа «мышь» [оборудование для обработки информации]; маски для подводного погружения; маски защитные; микропроцессоры; модемы; мониторы [компьютерное оборудование]; мониторы [программы для компьютеров]; наушники; носители звукозаписи; носители информации магнитные; носители информации оптические; обеспечение программное для компьютеров; оборудование спасательное; объективы [линзы] [оптика]; одежда для защиты от несчастных случаев, излучения и огня; одежда для защиты от огня; одежда для защиты от огня из асбестовых тканей; оправы для очков; очки [оптика]; очки солнцезащитные; очки спортивные; пейджеры; переводчики электронные карманные; передатчики [дистанционная связь]; передатчики телефонные; передатчики электронных сигналов; перчатки для защиты от несчастных случаев; планшеты [геодезические инструменты]; плееры для компакт-дисков; плееры кассетные; пленки для звукозаписи; приборы для дистанционной записи; приборы и инструменты навигационные; приборы и инструменты оптические; приборы и инструменты физические; приборы наблюдения; приборы навигационные для транспортных средств [бортовые компьютеры]; приборы навигационные спутниковые; приемники [аудио-видео]; призмы [оптика]; принтеры компьютерные; программы для компьютеров; программы игровые для компьютеров; программы компьютерные [загружаемое программное обеспечение]; программы операционные для компьютеров; процессоры [центральные блоки обработки информации]; публикации электронные загружаемые; радиопередатчики [дистанционная связь]; радиоприборы; радиоприемники для транспортных средств; регуляторы освещения электрические; ремни безопасности, иные чем для сидений транспортных средств и спортивного оборудования; сети спасательные; сетки для защиты от несчастных случаев; сканеры [оборудование для обработки информации]; смарт-карточки [карточки с микросхемами]; средства индивидуальной защиты от несчастных случаев; средства обучения аудиовизуальные; стекла светозащитные противоослепляющие; стекло оптическое; сумки для переносных компьютеров; схемы интегральные; устройства звуковые сигнальные; устройства коммутационные [оборудование для обработки информации]; устройства периферийные компьютеров; файлы звуковые, загружаемые для звонков мобильных телефонов; файлы изображений загружаемые; файлы музыкальные загружаемые; флэш-накопители USB, фугляры для очков; часы табельные [устройства для регистрации времени]; чехлы для переносных компьютеров; чехлы защитные противопожарные; чипы [интегральные схемы]; шаблоны [измерительные инструменты]; шнуры для мобильных телефонов; экраны проекционные;
- 11 - аппараты для дезодорации воздуха; аппараты для ионизации воздуха или воды; аппараты

- для охлаждения напитков; аппараты морозильные; аппараты сушильные; вентиляторы бытовые электрические; вентиляторы [кондиционирование воздуха]; водонагреватели; воздухоочистители для кухонь; кастрюли для приготовления пищи под давлением, электрические; кофеварки электрические; печи микроволновые [для приготовления пищи]; приборы для фильтрации воды; приборы и установки осветительные; приборы с сухим паром для ухода за лицом [сауны для лица]; светильники; абажуры; лампочки для новогодних елок электрические; мангалы; источники света факельные; фонарики бумажные для праздничного убранства; фонари осветительные; приборы и установки для тепловой обработки пищевых продуктов; приборы нагревательные кухонные;
- 12 - двигатели для наземных транспортных средств;
- 13 - оружие огнестрельное; вещества взрывчатые; фейерверки; боеприпасы; снаряды [оружие];
- 14 - амулеты [изделия ювелирные]; браслеты для часов; браслеты [изделия ювелирные]; брелоки для ключей; брелоки [изделия ювелирные]; броши [изделия ювелирные]; будильники; булавки для галстуков; булавки [изделия ювелирные]; запонки; золото необработанное или чеканное; изделия художественные из благородных металлов; изделия ювелирные; камни драгоценные; камни полудрагоценные; кольца, перстни [изделия ювелирные]; коробки из благородных металлов; корпуса для карманных или наручных часов; медальоны [изделия ювелирные]; металлы благородные, необработанные или частично обработанные; нити золотые [изделия ювелирные]; нити из благородных металлов [изделия ювелирные]; нити серебряные; серебро необработанное или чеканное; серьги; статуэтки из благородных металлов; стразы; хронографы [часы наручные]; цепи [изделия ювелирные]; часы, за исключением наручных; часы наручные; шкатулки для украшений;
- 16 - авторучки; акварели [краски]; альбомы; альманахи; аппараты для ламинирования документов офисные; аппараты множительные; атласы; афиши, плакаты; банты бумажные; белье столовое бумажное; билеты; бланки; бланки уведомлений [канцелярские товары]; блокноты; блокноты [канцелярские товары]; блокноты для рисования, черчения; блокноты с отрывными листами; браслеты для удерживания письменных принадлежностей; брошюры; буклеты; бумага в листах [канцелярские товары]; бумага вошенная; бумага для регистрирующих устройств; бумага для рентгеновских снимков; бумага для электрокардиографов; бумага из древесной массы; бумага копировальная [канцелярские товары]; бумага офисная; бумага пергаментная; бумага почтовая; бумага светящаяся; бумага сюань для китайского рисования и каллиграфии; бумага туалетная; бумага упаковочная; бумага фильтровальная; бумага; бювары; бюллетени информационные; валики для пишущих машин; валики малярные; верстатки наборные; воск для моделирования, за исключением используемого в стоматологии; вывески бумажные или картонные; выкройки для изготовления одежды; выкройки для шитья; газеты; гальваностереотипы; гектографы; глина для лепки; глобусы; готовальни; гравюры; грифели; грифели для карандашей; держатели для документов [канцелярские принадлежности]; держатели для карандашей; держатели для мела; держатели для чековых книжек; держатели для штампов [печатай]; диаграммы; доски гравировальные; доски грифельные для письма; доски классные; доски наборные [полиграфия]; доски чертежные; доски, щиты для объявлений бумажные или картонные; дубликаторы; дыроколы [офисные принадлежности]; емкости для сливок бумажные; журналы [издания периодические]; зажимы для денег; зажимы для каталожных карточек; зажимы для ручек; закладки для книг; иглы гравировальные для офортов; иглы разметочные для черчения; издания периодические; издания печатные; изделия картонные; измельчители для бумаг для офисных целей; изображения графические; импринтеры неэлектрические; инструменты для отделки под мрамор переплетных крышек; инструменты чертежные; календари; калька бумажная; калька тканевая; кальки; камедь [клеи] для канцелярских или бытовых целей; камни литографские; камни чернильные [тушечницы]; карандаши; карандаши автоматические; карандаши угольные; картинки; картинки переводные; картины [рисунки] обрамленные или необрамленные; картон из древесной массы [канцелярские товары]; картон; картонки для шляп; картотеки [конторские принадлежности]; карточки; карточки каталожные [канцелярские товары]; карты географические; карты или ленты бумажные для записи программ для вычислительных машин; карты коллекционные, за

исключением используемых для игр; карты перфорированные для жаккардовых ткацких станков; каталоги; катушки для красящих лент; кашпо бумажные; кисти для рисования; кисти для художников; кисточки для письма; клавиши пишущих машин; клеи канцелярские или бытовые; клей рыбий; клейковина [клей] для канцелярских или бытовых целей; клейстер крахмальный [клеящее вещество] для канцелярских или бытовых целей; клише типографские; книги; книжки квитанционные [канцелярские товары]; книжки-комиксы; кнопки канцелярские; кольца сигарные; ленты сигарные; конверты [канцелярские товары]; коробки для штемпелей [печатаей]; коробки картонные или бумажные; коробки с красками [школьные принадлежности]; корректоры жидкие [канцелярские принадлежности]; лекала [канцелярские принадлежности]; лекала чертежные; ленты бумажные; ленты для пишущих машин; ленты клейкие [канцелярские товары]; ленты клейкие для канцелярских или бытовых целей; ленты корректирующие [канцелярские принадлежности]; ленты красящие; ленты красящие для принтеров; ленты липкие для канцелярских или бытовых целей; ленты самоклеящиеся канцелярские или бытовые; линейки чертежные; линейки чертежные четырехгранные; листы бумажные или пластиковые абсорбирующие для упаковки пищевых продуктов; листы бумажные или пластиковые для контроля влажности, используемые как материал для упаковки; листы вязкие для упаковки; листы из восстановленной целлюлозы для упаковки; листы пузырчатые пластмассовые для упаковки или расфасовки; литеры стальные; литеры типографские [цифровые и буквенные]; литографии; лотки для красок; марки архитектурные; марки почтовые; массы пластические для лепки; материалы графические печатные; материалы для лепки; материалы для обучения [за исключением приборов]; материалы канцелярские для запечатывания; материалы клеящие [клеи] канцелярские или бытовые; материалы переплетные; материалы упаковочные подкрахмаленные; материалы фильтровальные [бумажные]; машины адресные; машины для точки карандашей электрические или неэлектрические; машины и устройства переплетные [офисное оборудование]; машины пишущие электрические или неэлектрические; машины фальцевальные [канцелярские товары]; машины франкировальные офисные; мел для литографии; мел для письма; мел для

портных; мел для разметки; мешки [конверты, пакеты] для упаковки бумажные или пластмассовые; мешки для мусора бумажные или пластмассовые; мольберты; муштабели для художников; наборы типографские портативные [офисные принадлежности]; нагрудники детские бумажные; наклейки самоклеящиеся [канцелярские товары]; напальчники [офисные принадлежности]; нитки для переплетных работ; ножи для разрезания бумаги [офисные принадлежности]; нумераторы; обертки для бутылок картонные или бумажные; облатки для запечатывания; обложки [канцелярские товары]; обложки для паспортов; оболочки пластиковые эластичные для штабелирования; образцы вышивок [схемы]; образцы почерков; олеографии; открытки музыкальные; открытки поздравительные; открытки почтовые; офорты; пакетики бумажные; пакеты для приготовления пищи в микроволновой печи; палитры для художников; палочки для письма тушью; пантографы [инструменты чертежные]; папки для документов; папье-маше; пастели [карандаши]; пасты для лепки; пеналы; переплеты для книг; перочистки; перфораторы канцелярские; перья для письма [офисные принадлежности]; перья золотые; перья писчие; перья стальные; перья чертежные; песенники; печати [канцелярские товары]; печати для сургуча; планшеты с зажимом; пластинки с адресами для адресных машин; платки носовые бумажные; пленки пластмассовые для упаковки; подложки для письма; подносы для корреспонденции; подносы для сортировки и подсчета денег; подставки для графинов бумажные; подставки для книг; подставки для печатей, штемпелей, штампов; подставки для пивных кружек; подставки для ручек и карандашей; подставки для фотографий; подушечки чернильные; подушечки штемпельные; полосы клейкие для скрепления переплетов [переплетное дело]; полотенца для рук бумажные; полотно для нанесения краски в машинах для репродуцирования документов; полотно для нанесения краски в множительных аппаратах; полотно для переплетных работ; полотно клейкое для канцелярских целей; полотно офсетное нетекстильное; портреты; пресс-папье; приборы письменные; приборы чернильные; принадлежности канцелярские, за исключением мебели; принадлежности письменные; принадлежности пишущие; принадлежности чертежные; принадлежности школьные [канцелярские товары]; приспособления для

подачи клейкой ленты [офисные принадлежности]; приспособления для приклеивания этикеток ручные; продукция печатная; произведения искусства литографические; проспекты; расписания печатные; регистры; реглеты типографские; реестры; резинки для стирания; резинки офисные; рейшины чертежные; репродукции графические; ручки перьевые; ручки-маркеры [канцелярские принадлежности]; салфетки бумажные для снятия макияжа; салфетки косметические бумажные; салфетки круглые столовые бумажные; салфетки под столовые приборы бумажные; салфетки столовые бумажные; скатерти бумажные; скобы канцелярские; скоросшиватели [канцелярские принадлежности]; скребки офисные [принадлежности для подчистки текста]; скрепки для бумаги; скрепки канцелярские; средства для стирания; срезы биологические для исследования под микроскопом [материалы обучающие]; срезы гистологические для обучения; стеатит [мел поргновский]; стерки для доски; столы наборные [печатное дело]; сургуч; таблицы вычислительные; табло из бумаги или картона для объявлений; тетради; ткани для переплетных работ; товары писчебумажные; точилки для карандашей электрические или неэлектрические; транспаранты [канцелярские товары]; трафареты для рисования; тубусы картонные; тушь; увлажнители [офисные принадлежности]; увлажнители для поверхностей [офисные принадлежности]; угольники чертежные; указки неэлектронные; упаковки для бутылок картонные или бумажные; устройства для запечатывания конвертов конторские; устройства для запечатывания конторские; устройства для изготовления виньеток; устройства для наклеивания фотографий; устройства для скрепления скобами [конторские принадлежности]; учебники [пособия]; фигурки [статуэтки] из папье-маше; фильтры бумажные для кофе; флаги бумажные; флаеры; листовки; фольга; формы для моделирования из глины [материалы для художников]; фотогравюры; фотографии [отпечатанные]; футляры для трафаретов; холсты для картин; хромофотографии [олеографии]; циркули чертежные; цифры [литеры типографские]; чашечки для разведения красок [акварельных]; чернила для исправлений [гелиография]; чернила; чернильницы; чертежи [синьки]; четки; шаблоны; шаблоны для стирания; шарики для шариковых ручек; шкафчики для канцелярских принадлежностей [офисное

оборудование]; шрифты типографские; штампы с адресами; штемпели [печати]; эмблемы [клейма бумажные]; эстампы [гравюры]; этикетки, за исключением текстильных;

- 18 - альпенштоки; беби-слинги; бумажники; визитницы [картодержатели]; вожжи; гарнитуры сбруйные; детали для стремян резиновые; замша, за исключением используемой для чистки; зонты; зонты солнечные; изделия шорно-седельные; каркасы для дождевых или солнечных зонтов; каркасы для женских сумок; кейсы из кожи или кожкартона; клапаны кожаные; кнуты; кожа искусственная; кожа необработанная или частично обработанная; кожкартон; кожухи для рессор кожаные; кольца для зонтов; коробки для шляп кожаные; коробки из кожи или кожкартона; коробки из фибры; кошельки; кошельки из металлических колечек; крепления для седел; крупоны [кожевенные полуфабрикаты]; ленчики седел; мешки [конверты, сумки] кожаные для упаковки; молескин [имитация кожи]; наборы дорожные [кожгалантерея]; наколенники для лошадей; намордники; недоуздки для лошадей; несессеры для туалетных принадлежностей незаполненные; нити кожаные; обивка мебельная из кожи; оболочки колбасные; одежда для животных; отделка кожаная для мебели; ошейники для животных; папки для ног; пленка газонепроницаемая из кишок животных; плетки многохвостые; поводки; подкладки мягкие под седла для верховой езды; подковы; подпруги кожаные; покрывала [меха]; попоны для лошадей; портпледы; портупеи кожаные; портфели [кожгалантерея]; постромки [конская сбруя]; пушнина; ранцы; ремешки кожаные; ремни для конской сбруи; ремни для коньков; ремни кожаные [изделия шорные]; ремни подбородочные кожаные; ремни стремянные; ручки для зонтов; ручки для тростей; ручки для чемоданов; рюкзаки; саквояжи; седла для лошадей; сетки хозяйственные; спицы для дождевых или солнечных зонтов; стремена; сумки; сумки для альпинистов; сумки для ношения детей; сумки дорожные; сумки женские; сумки-кенгуру для ношения детей; сумки кожаные для слесарных инструментов пустые; сумки пляжные; сумки спортивные; сумки туристские; сумки хозяйственные; сумки хозяйственные на колесах; сумки школьные; сундуки дорожные; торбы [мешки для кормов]; трензели для конской сбруи; трости; трости для зонтов; трости складные, преобразуемые в сиденья; удила [сбруя

- конская]; уздечки [конская сбруя]; упряжь для животных; футляры для ключей; хомуты для лошадей; чемоданы [багаж]; чемоданы плоские; чемоданы плоские для документов; чепраки под седло для лошадей; чехлы для дождевых зонтов; шевро; шкуры выделанные; шкуры животных; шкуры крупного рогатого скота; шнуры кожаные; шоры [сбруя конская]; ягдташи [охотничьи аксессуары];
- 20 - вешалки для одежды; вешалки для одежды [мебель]; витрины [мебель]; гардеробы [шкафы платяные]; диваны; доски для объявлений; занавеси из бисера декоративные; зеркала; зеркала ручные [зеркала туалетные]; комоды; кресла; кровати; матрацы; мебель металлическая; мебель офисная; мебель школьная; мешки спальные туристские; обстановка мебельная; подушки; подушки диванные; полки [мебель]; столы; стулья [сиденья]; украшения из пластмасс для продуктов питания; ширмы [мебель]; шкафы; шкафы для пищевых продуктов неметаллические; шкафы для посуды; экраны каминные; ящики деревянные или пластмассовые; ящики с перегородками для бутылок;
- 21 - безделушки китайские из фарфора; блюда; блюда бумажные; блюда-подносы для овощей; блюдца; бокалы; бонбоньерки; бутылки; бутылки оплетенные; бюсты из фарфора, керамики или стекла; вазы; вазы для обеденного стола; вазы для фруктов; вафельницы неэлектрические; ведра для льда; вертела металлические; вешалки в виде колец и перекладин для полотенец; горшки для цветов; графинчики для уксуса или масла; графины; гребни для волос; гребни для животных; грелки для чайников; губки абразивные для кожи; губки для хозяйственных целей; губки туалетные; дезодораторы для индивидуального пользования; держатели для губок; держатели для зубочисток; держатели для мыла; держатели для полотенец; держатели для цветов и растений [в цветочных композициях]; держатели кисточек для бритья; держатели туалетной бумаги; диспенсеры мыла; диспенсеры туалетной бумаги; доски гладильные; доски для резки кухонные; доски для резки хлеба; доски стиральные; дуршлаги; дымопоглотители бытовые; емкости бытовые или кухонные; емкости кухонные; емкости стеклянные [бутылки для кислот]; емкости термоизоляционные; емкости термоизоляционные для напитков; емкости термоизоляционные для пищевых продуктов; емкости шаровидные стеклянные [сосуды]; жаровни; задвижки для крышек кастрюль; замша для чистки; зубочистки; изделия бытовые керамические; изделия из майолики; изделия из фарфора, керамики или стекла художественные; изделия щеточные; измельчители бытовые неэлектрические; инструменты с ручным управлением для чистки; кастрюли; кашпо, за исключением бумажных; кисточки для бритья; клетки для домашних животных; коврики для выпечки; кожа для полирования; кольца для салфеток; копилки; корзинки для хлеба бытовые; корзины бытовые; корзины для бумаги; коробки для завтрака; коробки для чая; кофеварки неэлектрические; кофейники неэлектрические; кофемолки ручные; кружки пивные; кружки пивные с крышкой; кувшины; ложки для перемешивания [кухонная утварь]; ложки разливательные для кухни; лопатки для тортов; лопатки [столовые принадлежности]; лопаточки [кухонная утварь]; масленки; материалы для придания блеска, за исключением препаратов, бумаги и камня; машинки для изготовления лапши [ручные инструменты]; машины и приспособления для полирования бытовые неэлектрические; мельницы для перца ручные; мельницы ручные бытовые; метелки перьевые; метлы; мешки изотермические; мешочки кондитерские; миксеры ручные [шейкеры коктейльные]; миски [чаши]; мозаики стеклянные, за исключением строительных; мочалки металлические для чистки кухонной посуды; мыльницы; наборы кухонной посуды; несессеры для пикников с набором посуды; несессеры для туалетных принадлежностей; ножи для резки бисквитов [кухонные принадлежности]; ножи для теста; опрыскиватели; опрыскиватели для цветов и растений; палочки для еды [принадлежности кухонные]; палочки для коктейлей; перечницы; перчатки для домашнего хозяйства; перчатки для полирования; перчатки для садово-огородных работ; подносы бытовые; подносы бытовые бумажные; подносы вращающиеся [кухонные принадлежности]; подогреватели бутылок с сосками для детского питания неэлектрические; подсвечники; подставки для блюд [столовая утварь]; подставки для графинов, за исключением бумажных и столового белья; подставки для грилей; подставки для меню; подставки для ножей для сервировки стола; подставки для утюгов; подставки для яиц; подушечки абразивные кухонные; подушечки для чистки; поилки; посуда глиняная; посуда для варки; посуда для тепловой обработки пищи; посуда из

окрашенного стекла; посуда столовая, за исключением ножей, вилок и ложек; посуда фарфоровая; посуда фаянсовая; посуда хрустальная [стеклянная]; предметы домашней утвари для косметики; предметы домашней утвари туалетные; приборы для растительного масла и уксуса; приборы для снятия макияжа; приборы для специй; приспособления бытовые, содержащие теплообменные текучие среды, для охлаждения пищевых продуктов; приспособления для открывания бутылок; прищепки; пробки стеклянные; пудреницы; пульверизаторы для духов; пуховки для пудры; пылеуловители неэлектрические; расчески; расчески электрические; рашперы [кухонная утварь]; решета [бытовые]; рога для питья; рожки для обуви; розетки подсвечников; салатницы; сахарницы; сбивалки неэлектрические; сервизы кофейные [столовая посуда]; сервизы ликерные; сервизы [столовая посуда]; сервизы чайные [столовая посуда]; сита [бытовая утварь]; ситечки чайные; сифоны для газированной воды; скалки для теста бытовые; соковыжималки бытовые неэлектрические; соломинки для дегустации напитков; солонки; сосуды для питья; сосуды для приготовления льда и напитков со льдом металлические; сосуды охлаждающие; стаканчики бумажные или пластмассовые; стаканы для напитков; стаканы [емкости]; статуи из фарфора, керамики или стекла; статуэтки из фарфора, керамики, глины или стекла; супницы; сушилки для белья; тазы [емкости]; тарелки; тарелки одноразовые; терки [бытовая утварь]; термосы; тряпки для мытья полов; тряпки для уборки; тряпки для удаления пыли; тряпки для удаления пыли с мебели; урны; утварь бытовая; утварь кухонная; утварь кухонная для приготовления пищи неэлектрическая; фильтры бытовые; фильтры для кофе неэлектрические; флаконы; флаги; формы для выпечки; формы для льда; формы кулинарные; формы [кухонная утварь]; фритюрницы неэлектрические; футляры для расчесок; хлебницы; чайники заварочные; чайники неэлектрические; чашки; чесноковыжималки [кухонная утварь]; чехлы для гладильных досок; шарики для заварки чая; шары стеклянные; швабры; швабры отжимные; штопоры; щетина животных [щетки и кисти]; щетина свиная; щетки; щетки для мытья посуды; щетки для чистки емкостей; щетки для чистки ламповых стекол; щетки для чистки лошадей; щетки жесткие; щетки зубные; щетки зубные электрические; щетки механические для ковров; щетки

обувные; щетки половые; щетки туалетные; щетки электрические, за исключением деталей машин; щеточки для бровей; щеточки для ногтей; ящики для выдачи бумажных салфеток; ящики для мусора; ящики для растений; ящики стеклянные;

24 - белье для домашнего хозяйства; белье из узорчатого полотна; белье купальное [за исключением одежды]; белье постельное; белье столовое, за исключением бумажного; дорожки для столов; занавеси для душа текстильные или пластмассовые; занавеси текстильные или пластмассовые; занавеси тюлевые; знамена; канва для вышивания или ткачества; мешки спальные [вкладыши, заменяющие простыни]; наволочки; наматрасники; одеяла; платки носовые из текстильных материалов; пледы дорожные; поддонники [столовое белье]; покрывала постельные; покрывала постельные бумажные; полотенца текстильные; портьеры [занавеси]; принадлежности постельные; простыни; пуховики [одеяла пуховые]; рукавицы для мытья тела; салфетки для протирания стеклянной посуды [полотенца]; салфетки для снятия грима текстильные; салфетки косметические текстильные; салфетки круглые столовые текстильные; салфетки под приборы небумажные; салфетки столовые текстильные; сетки противомоскитные; скатерти, за исключением бумажных; скатерти клеенчатые; флаги, за исключением бумажных; чехлы для диванных подушек; чехлы для крышек туалетов тканевые; чехлы для мебели; чехлы для подушек;

25 - банданы [платки]; белье нижнее; белье нижнее, абсорбирующее пот; береты; блузы; боди [женское белье]; ботинки; ботинки лыжные; ботинки спортивные; бриджи; брюки; бутсы; бюстгальтеры; галстуки; галстуки-банты с широкими концами; гетры; жилеты; изделия спортивные трикотажные; изделия трикотажные; кашне; комбинации [белье нижнее]; комбинезоны для водных лыж; комбинезоны [одежда]; костюмы; костюмы купальные; костюмы маскарадные; костюмы пляжные; куртки из шерстяной материи [одежда]; куртки [одежда]; легинсы [штаны]; манто; меха [одежда]; накидки меховые; наушники [одежда]; носки; обувь; обувь пляжная; обувь спортивная; одежда; одежда бумажная; одежда верхняя; одежда готовая; одежда из искусственной кожи; одежда кожаная; одежда форменная; пальто; парки; пелерины; перчатки для лыжников; перчатки [одежда]; пижамы; плавки; платки шейные; платочки для нагрудных карманов;

платья; плащи непромокаемые; повязки для головы [одежда]; подтяжки; полуботинки на шнурках; пончо; пояса [белье нижнее]; пояскошельки [одежда]; пояса [одежда]; приданое для новорожденного [одежда]; пуловеры; рубашки; сабо [обувь]; сандалии; сандалии банные; сапоги; сарафаны; сари; свитера; тапочки банные; трусы; туфли; туфли гимнастические; туфли комнатные; уборы головные; фартуки [одежда]; футболки; халаты; халаты купальные; чулки; чулки, абсорбирующие пот; шали; шапки бумажные [одежда]; шапки [головные уборы]; шапочки для душа; шапочки купальные; шарфы; шляпы; штанишки детские [одежда]; шубы; юбки; юбки нижние; юбки-шорты;

- 28 - автоматы аркадные для видеоигр; автоматы для видеоигр; автоматы игровые с предварительной оплатой; автомобили [игрушки]; средства транспортные [игрушки]; бассейны [изделия для игр и спорта]; батуты; безделушки для вечеринок [знаки внимания]; билеты лотерейные со стираемым слоем; скретч-карты для лотерей; блоки стартовые спортивные; боди-борды; ботинки с прикрепленными к ним коньками; бутылочки с соской для кукол; велотренажеры; верши рыболовные [ловушки рыболовные]; воланы для игры в бадминтон; волчки [игрушки]; головоломки из набора элементов для составления картины; пазлы; голубки из глины [мишени]; тарелки глиняные [мишени]; груши подвесные; датчики клева [принадлежности рыболовные]; дельтапланы; диски летающие [игрушки]; диски спортивные; домики для кукол; домино; доски для плавания поддерживающие; доски для серфинга; доски пружинящие [товары спортивные]; доски роликовые для катания; доски с парусом для серфинга; доски шахматные; доски шашечные; дротики; елки новогодние из синтетических материалов; емкости для игральные костей; стаканы для игральные костей; жилеты для плавания; жумары [альпинистское снаряжение]; змеи бумажные; игрушки; игрушки для домашних животных; игрушки мягкие; игрушки плюшевые; игрушки с подвижными частями; мобайлы [игрушки]; игрушки с сюрпризом [розыгрыши]; игры комнатные; игры настольные; игры с кольцами; игры; игры-конструкторы; калейдоскопы; камеры для мячей для игр; канифоль, используемая атлетами; канты лыжные; карты для бинго; карты игральные; карусели ярмарочные; катушки рыболовные; качалки-лошади [игрушки]; качели; кегли; кегли [игра]; кии бильярдные; клюшки для гольфа; клюшки

хоккейные; кожа тюленья [для опорных поверхностей лыж]; колокольчики для новогодних елок; комнаты для кукол; контроллеры для игровых консолей; конфетти; конфеты-хлопушки [рождественские хлопушки]; коньки ледовые; коньки роликовые; коньки роликовые однополосные; кости игральные; краскораспылители [спортивные принадлежности]; оружие для пейнтбола [спортивные принадлежности]; крепления для лыж; кровати для кукол; круги для рулетки вращающиеся; крючки рыболовные; кубики строительные [игрушки]; куклы; ласты для плавания; лески рыболовные; луки для стрельбы; лыжи; лыжи водные; лыжи для серфинга; маджонг; мази лыжные; манки для охоты; марионетки; маски карнавальные; маски театральные; маски фехтовальные; мачты для досок с парусом; медведи плюшевые; мел для бильярдных киев; мишени; мишени электронные; модели масштабные сборные [игрушки]; модели транспортных средств масштабные; мячи для игры; наживки искусственные; накладки для бортов бильярдных столов; наколенники [товары спортивные]; наконечники для бильярдных киев; налокотники [товары спортивные]; одежда для кукол; оружие фехтовальное; палочки для мажореток; парaplаны; патинко; перчатки бейсбольные; перчатки боксерские; перчатки для гольфа; перчатки для игр; перчатки для подачи [принадлежности для игр]; перчатки фехтовальные; пиньяты; пистолеты игрушечные; пистолеты пневматические [игрушки]; пистоны [игрушки]; пистоны для игрушечных пистолетов [игрушки]; погремушки [игрушки]; подковы для игр; подсвечники для новогодних елок; подставки для новогодних елок; покрытия для опорных поверхностей лыж; поплавки для плавания; поплавки рыболовные; портативные игры с жидкокристаллическими дисплеями; пояса для плавания; приманки для охоты или рыбной ловли; приманки пахучие для охоты и рыбалки; принадлежности для стрельбы из лука; приспособления для намотки веревок для бумажных змеев; мотовила для воздушных змеев; приспособления для пуска мыльных пузырей [игрушки]; приспособления для укладывания на место комьев земли [принадлежности для гольфа]; приспособления маркерные для записи при игре в бильярд; прокладки защитные [элементы спортивной экипировки]; ракетки; ремни для досок для серфинга; ремни для досок с парусом; ремни для тяжелоатлетов

- [товары спортивные]; рогатки [товары спортивные]; ролики для велотренажеров; ружья гарпунные [товары спортивные]; самокаты [игрушки]; сани [товары спортивные]; сани для бобслея; сачки для бабочек; сачки рыболовные; сетки спортивные; сетки теннисные; сигнализаторы поклевки [принадлежности рыболовные]; скребки для лыж; слот-машины [игровые автоматы]; снаряды гимнастические; снаряды для метания; снаряды спортивные для упражнений в тяжелой атлетике; снаряжение альпинистское; снасти рыболовные; снег искусственный для новогодних елок; снегоступы; сноуборды; стенды для стрельбы по летающим мишеням; столы бильярдные; столы бильярдные с автоматами для предварительной оплаты; столы для настольного тенниса; столы для настольного футбола; струны для ракеток; струны для ракеток из кишок животных; сумки для крикета; сумки на колесах или без них для клюшек для гольфа; тобоганы [игрушки]; транспортные средства радиоуправляемые [игрушки]; тренажеры силовые; тренажеры спортивные; триктрак; нарды; трусы поддерживающие спортивные [товары спортивные]; удочки рыболовные; украшения для новогодних елок, за исключением электрических лампочек, свечей и кондитерских изделий; устройства для бросания теннисных мячей; устройства для демонстрации фокусов; устройства для игр; устройства и оборудование для боулинга; фишки [жетоны] для игр; фишки для азартных игр; чехлы специальные для лыж и досок для серфинга; шарики для игр; шары бильярдные; шары для игр; шары надувные для игр; шары пейнтбольные [снаряды для пейнтбольного оружия] [товары спортивные]; шары снежные; шахматы; шашки [игра]; шесты для прыжков; шляпы бумажные для праздников; щитки [товары спортивные]; экраны камуфляжные [товары спортивные]; эспандеры [тренажеры];
- 29 - айвар [консервированный перец]; алоэ древовидное, приготовленное для употребления в пищу; альгинаты для кулинарных целей; анчоусы; арахис обработанный; белки для кулинарных целей; белок яичный; бобы консервированные; бобы соевые консервированные для употребления в пищу; бульоны; варенье имбирное; ветчина; вещества жировые для изготовления пищевых жиров; водоросли морские обжаренные; гнезда птичьи съедобные; горох консервированный; грибы консервированные; дичь; желатин; желе мясное; желе пищевое; желе фруктовое; желток яичный; жир кокосовый; жир костный пищевой; жир свиной пищевой; жиры животные пищевые; жиры пищевые; закуски легкие на основе фруктов; изделия колбасные; изюм; икра; икра рыбная обработанная; йогурт; капуста квашеная; кефир [напиток молочный]; кимчи [блюдо из ферментированных овощей]; клей рыбий пищевой; клемы [неживые]; коктейли молочные; колбаса кровяная; компоты (десерт из вареных фруктов); консервы мясные; консервы овощные; консервы рыбные; консервы фруктовые; концентраты бульонные; корнишоны; креветки неживые; креветки пыльчатые неживые; крем сливочный; крокеты; куколки бабочек шелкопряда, употребляемые в пищу; кумыс [напиток молочный]; лангусты неживые; лецитин для кулинарных целей; лосось; лук консервированный; маргарин; маринад из шинкованных овощей с острой приправой [пикалили]; мармелад, за исключением кондитерских изделий; масла пищевые; масло арахисовое; масло какао; масло кокосовое жидкое; масло кокосовое твердое; масло кукурузное пищевое; масло кунжутное пищевое; масло льняное для кулинарных целей; масло оливковое пищевое; масло пальмовое пищевое; масло пальмойдровое пищевое; масло подсолнечное пищевое; масло рапсовое пищевое; масло сливочное; мидии неживые; миндаль толченый; мозг костный пищевой; моллюски неживые; молоко; молоко сгущенное; молоко соевое [заменитель молока]; молоко с повышенным содержанием белка; мука рыбная для употребления в пищу; муссы овощные; муссы рыбные; мякоть фруктовая; мясо; мясо консервированное; напитки молочные с преобладанием молока; овощи консервированные; овощи, подвергнутые тепловой обработке; овощи сушеные; оладьи картофельные; оливки консервированные; омары неживые; орехи кокосовые сушеные; орехи обработанные; паста томатная; паштеты из печени; пектины для кулинарных целей; печень; пикули; плоды или ягоды, сваренные в сахарном сиропе; порошок яичный; продукты молочные; продукты пищевые рыбные; простокваша; простокваша [скишее молоко]; птица домашняя неживая; пыльца растений, приготовленная для пищи; пюре клюквенное; пюре яблочное; раки неживые; ракообразные неживые; рыба консервированная; рыба неживая; рыба соленая; ряженка [молоко топленое молочнокислого брожения]; салаты овощные; салаты фруктовые; сало; сардины; свинина;

сельдь; семена обработанные; семена подсолнечника обработанные; сливки взбитые; сливки [молочный продукт]; смеси жировые для бутербродов; сметана [сквашенные сливки]; соки овощные для приготовления пищи; сок томатный для приготовления пищи; солонина; сосиски; сосиски в сухарях; составы для приготовления бульонов; составы для приготовления супов; субпродукты; супы; супы овощные; сыворотка молочная; сыры; тахини [паста из семян кунжута]; творог соевый; трепанги неживые; трюфели консервированные; тунец; устрицы неживые; ферменты молочные для кулинарных целей; ферменты сычужные; филе рыбное; финики; фрукты глазированные; фрукты замороженные; фрукты консервированные; фрукты, консервированные в спирте; фрукты, подвергнутые тепловой обработке; хлопья картофельные; хумус [паста из турецкого гороха]; цедра фруктовая; чеснок консервированный; чечевица консервированная; чипсы картофельные; чипсы картофельные низкокалорийные; чипсы фруктовые; эгг-ног безалкогольный; экстракты водорослей пищевые; экстракты мясные; яйца; яйца улитки;

- 30 - ароматизаторы; ароматизаторы для кондитерских изделий, за исключением эфирных масел; ароматизаторы для напитков, за исключением эфирных масел; ароматизаторы, за исключением эфирных масел; ароматизаторы кофейные; бадьян; батончики злаковые с высоким содержанием белка; блины; блюда на основе лапши; бриоши; булки; ванилин [заменитель ванили]; ваниль [ароматизатор]; вафли; вермишель; вещества подслащающие натуральные; вещества связующие для колбасных изделий; вещества связующие для мороженого [пищевого льда]; вода морская для приготовления пищи; водоросли [приправа]; галеты солодовые; гвоздика [пряность]; глазурь для изделий из сладкого сдобного теста; глюкоза для кулинарных целей; горчица; добавки глютеносодержащие для кулинарных целей; дрожжи; загустители для пищевых продуктов; закваски; закуски легкие на основе риса; закуски легкие на основе хлебных злаков; заменители кофе; заменители кофе растительные; заправки для салатов; изделия железные фруктовые [кондитерские]; изделия кондитерские для украшения новогодних елок; изделия кондитерские из сладкого теста, преимущественно с начинкой; изделия кондитерские мучные; изделия кондитерские на основе арахиса; изделия

кондитерские на основе миндаля; изделия макаронные; изделия пирожковые; имбирь [пряность]; йогурт замороженный [мороженое]; какао; камень винный для кулинарных целей; каперсы; карамель [конфеты]; карри [приправа]; каши молочные для употребления в пищу; кетчуп [соус]; киш; клейковина пищевая; конфеты; конфеты лакричные [кондитерские изделия]; конфеты мятные; корица [пряность]; кофе; кофе-сырец; крахмал пищевой; крекеры; крем заварной; крупа кукурузная; крупа манная; крупа овсяная; крупа ячневая; крупы пищевые; кукуруза молотая; кукуруза поджаренная; кулебяки с мясом; куркума пищевая; кускус [крупа]; кушанья мучные; лапша; лед для охлаждения; леденцы; лед натуральный или искусственный; лед пищевой; лепешки рисовые; майонез; макарон [печенье миндальное]; макароны; мальтоза; мамалыга; маринады; марципан; мед; молочко маточное пчелиное; мороженое; мука бобовая; мука из тапиоки пищевая; мука картофельная пищевая; мука кукурузная; мука пищевая; мука пшеничная; мука соевая; мука ячменная; муссы десертные [кондитерские изделия]; муссы шоколадные; мюсли; мята для кондитерских изделий; напитки какао-молочные; напитки кофейно-молочные; напитки кофейные; напитки на базе какао; напитки чайные; напитки шоколадно-молочные; напитки шоколадные; настои нелекарственные; овес дробленый; овес очищенный; орех мускатный; палочки лакричные [кондитерские изделия]; паста соевая [приправа]; пастилки [кондитерские изделия]; патока; перец; перец душистый; перец стручковый [специи]; песто [соус]; печенье; печенье сухое; пироги; пицца; подливки мясные; помадки [кондитерские изделия]; попкорн; порошки для мороженого; порошки пекарские; порошок горчичный; пралине; приправы; продукты для размягчения мяса в домашних условиях; продукты зерновые; продукты мукомольного производства; продукты на основе овса; прополис; пряники; пряности; пtifуры [пирожные]; пудинги [запеканки]; пудра для кондитерских изделий; пюре фруктовые [соусы]; равиоли; резинки жевательные; релиш [приправа]; рис; ростки пшеницы для употребления в пищу; рулет весенний; саго; сахар; сахар пальмовый; семя анисовое; семя льняное для употребления в пищу; сироп золотой; сладкое сдобное тесто для кондитерских изделий; сладости; сода пищевая [натрия бикарбонат для приготовления пищи]; солод для

- употребления в пищу; соль для консервирования пищевых продуктов; соль поваренная; соль сельдерейная; сорбет [мороженое]; составы для глазирования ветчины; соус соевый; соус томатный; соусы для пасты; соусы [приправы]; спагетти; специи; стабилизаторы для взбитых сливок; сухари; сухари панировочные; суши; сэндвичи; табуле; такос; тапиока; тарты; тесто готовое; тесто миндальное; тортилы; травы огородные консервированные [специи]; уксус; уксус пивной; ферменты для теста; халва; хлеб; хлеб из пресного теста; хлопья кукурузные; хлопья овсяные; хлопья [продукты зерновые]; цикорий [заменитель кофе]; чай; чай со льдом; чатни [приправа]; чизбургеры [сэндвичи]; чоу-чоу [приправа]; шафран [специи]; шоколад; экстракт солодовый пищевой; эссенции пищевые, за исключением эфирных эссенций и эфирных масел; ячмень очищенный;
- 32 - пиво; квас [безалкогольный напиток]; напитки безалкогольные; сассапариль [безалкогольный напиток]; напитки фруктовые безалкогольные; напитки на базе меда безалкогольные; молоко арахисовое [напитки безалкогольные]; сок яблочный безалкогольный; аперитивы безалкогольные; коктейли безалкогольные;
- 33 - напитки алкогольные, кроме пива;
- 34 - табак; коробки спичечные; табакерки; пепельницы; зажигалки для закуривания; мундштуки для сигарет; наконечники мундштуков для сигарет; наконечники янтарные мундштуков для сигарет и сигар; сигареты, папиросы;
- 35 - агентства по импорту-экспорту; ведение автоматизированных баз данных; демонстрация товаров; консультации профессиональные в области бизнеса; маркетинг; обработка текста; организация выставок в коммерческих или рекламных целях; организация торговых ярмарок в коммерческих или рекламных целях; поиск информации в компьютерных файлах для третьих лиц; презентация товаров на всех медиасредствах, с целью розничной продажи; продажа розничная или оптовая лекарственных средств, ветеринарных и гигиенических препаратов и материалов медицинского назначения; продвижение товаров для третьих лиц; сбор информации в компьютерных базах данных; сбор и предоставление статистических данных; сведения о деловых операциях; систематизация информации в компьютерных базах данных; управление коммерческое лицензиями на товары и услуги для третьих лиц; управление процессами обработки заказов товаров; услуги снабженческие для третьих лиц [закупка и обеспечение предпринимателей товарами]; реклама; помощь в управлении бизнесом; помощь в управлении коммерческими или промышленными предприятиями; офисная служба; маркетинг; аренда площадей для размещения рекламы; распространение рекламных материалов;
- 41 - агентства по предоставлению моделей для художников; академии [обучение]; аренда спортивных площадок; аренда теннисных кортов; библиотеки, обеспечивающие выдачу книг на дом; бронирование билетов на зрелищные мероприятия; видеосъемка; воспитание физическое; дискотеки, издание книг; информация по вопросам воспитания и образования; информация по вопросам отдыха; информация по вопросам развлечений; киностудии; клубы здоровья [оздоровительные и фитнес-тренировки]; клубы-кафе ночные; монтаж видеозаписей; мюзик-холлы; написание музыки; обеспечение интерактивное игрой через компьютерную сеть; обеспечение интерактивными электронными публикациями незагружаемыми; обучение заочное; обучение практическим навыкам [демонстрация]; организация балов; организация выставок с культурно-просветительной целью; организация досуга; организация и проведение коллоквиумов; организация и проведение конференций; организация и проведение концертов; организация и проведение мастер-классов [обучение]; организация и проведение семинаров; организация и проведение симпозиумов; организация конкурсов [учебных или развлекательных]; организация конкурсов красоты; организация лотерей; организация показов мод в развлекательных целях; организация спортивных состязаний; ориентирование профессиональное [советы по вопросам образования или обучения]; парки аттракционов; передачи развлекательные телевизионные; представления театрализованные; представления театральные; программирование спортивных состязаний; производство видеofilmов; публикации с помощью настольных электронных издательских систем; публикация интерактивная книг и периодики; публикация текстовых материалов, за исключением рекламных; радиопередачи развлекательные; развлечение гостей; развлечения; редактирование текстов, за исключением

- рекламных; составление программ встреч [развлечение]; сочинение музыки; услуги баз отдыха [развлечения]; услуги диск-жокеев; услуги клубов [развлечение или просвещение]; услуги музеев [презентация, выставки]; услуги образовательно-воспитательные; услуги спортивных лагерей; услуги студий записи; фотографирование; фоторепортажи; шоу-программы;
- 43 - аренда временного жилья; гостиницы; закусочные; кафе; кафетерии; мотели; пансионы; рестораны; рестораны самообслуживания; столовые на производстве и в учебных заведениях; услуги баз отдыха [предоставление жилья]; услуги баров; услуги по приготовлению блюд и доставке их на дом;
- 45 - услуги юридические; исследования юридические; представление интересов в суде; услуги по разрешению споров; услуги по внесудебному разрешению споров; консультации по вопросам интеллектуальной собственности; контроль в области интеллектуальной собственности; лицензирование интеллектуальной собственности; лицензирование программного обеспечения [услуги юридические]; регистрация доменных имен [услуги юридические]; управление делами по авторскому праву; услуги по проживанию в доме в отсутствие хозяев; поиск пропавших людей; услуги телохранителей; агентства брачные; составление гороскопов; сбор информации о физических лицах; услуги клубов по организации встреч или знакомств.

- (111) 47410
 (151) 17.03.2015
 (181) 02.10.2023
 (210) 63909
 (220) 02.10.2013
 (730) Варгейминг.нет ЛЛП (GB)
 Wargaming.net LLP (GB)
 (540)

МИР САМОЛЕТОВ

- (511)(510)
 3 - бальзамы, за исключением используемых для медицинских целей; блески для губ; вазелин косметический; вода ароматическая; вода туалетная; воск для удаления волос; гели для массажа, за исключением используемых для медицинских целей; гель для отбеливания зубов; дезодоранты для домашних животных; дезодоранты для человека или для животных;

депилятории; духи; изделия парфюмерные; изображения переводные декоративные для косметических целей; карандаши косметические; красители косметические; кремы косметические; кремы косметические отбеливающие; лаки для волос; лаки для ногтей; лосьоны для волос; лосьоны для косметических целей; лосьоны после бритья; маски косметические; масла для парфюмерии; масла, используемые как очищающие средства; масла косметические; масла туалетные; масла эфирные; молоко миндальное для косметических целей; мыла; мыла дезинфицирующие; мыла дезодорирующие; мыла кусковые туалетные; мыла лечебные; мыла против потения; мыла против потения ног; мята для парфюмерии; наборы косметические; наклейки для ногтей; ногти искусственные; одеколон; палочки ватные для косметических целей; пасты зубные; пемза; полоски для освежения дыхания; помада губная; помады для косметических целей; препараты для бритья; препараты для ванн косметические; препараты для гигиенических целей, относящиеся к категории парфюмерно-косметических, туалетные принадлежности; препараты для завивки волос; препараты для интимной гигиены, дезодоранты; препараты для обесцвечивания; препараты для осветления кожи; препараты для полоскания рта, за исключением используемых в медицинских целях; препараты для стирки; препараты для сухой чистки; препараты для удаления макияжа; препараты для ухода за ногтями; препараты для чистки; препараты отбеливающие для стирки; препараты с алоэ вера для косметических целей; препараты солнцезащитные; пудра для макияжа; пятновыводители; ресницы искусственные; салфетки, пропитанные косметическими лосьонами; препараты химические бытовые для оживления красок при стирке белья; сода для отбеливания; сода для стирки, чистки; соли для ванн, за исключением используемых для медицинских целей; соли для отбеливания; средства для гримирования; средства для загара косметические; средства для окрашивания волос; средства для перманентной завивки нейтрализующие; средства для ресниц косметические; средства для ухода за кожей косметические; средства косметические для животных; средства косметические для окрашивания ресниц и бровей; средства моющие, за исключением используемых для промышленных и медицинских целей; средства обезжиривающие, за исключением

- используемых в промышленных целях; средства обесцвечивающие [деколораторы] для косметических целей; средства туалетные против потения [туалетные принадлежности]; тальк туалетный; шампуни; шампуни для мытья комнатных животных; шампуни сухие;
- 8 - инструменты ручные с ручным приводом; инструменты режущие [ручные инструменты]; инструменты для обрезания ногтей, электрические или неэлектрические; инструменты для депиляций неэлектрические и электрические; инструменты абразивные [ручные инструменты]; инвентарь садово-огородный с ручным приводом; изделия режущие [ручные инструменты]; изделия ножевые; вилки столовые; аппараты для татуировки; бритвы электрические и неэлектрические; кинжалы; клещи; клинки; ключи гаечные [ручные инструменты]; ключи [ручной инструмент]; кусачки для ногтей; лезвия бритвенные; лезвия [ручные инструменты]; ложки; лопаты [ручные инструменты]; мачете; машинки для стрижки волос электрические и неэлектрические для личного пользования; молотки [ручные инструменты]; мясорубки [ручные инструменты]; наборы маникюрных инструментов; наборы маникюрных инструментов электрические; наборы педикюрных инструментов; напильники [инструменты]; несесеры для бритвенных принадлежностей; ножи; ножи для пиццы, неэлектрические; ножи перочинные; ножи-секачи; ножницы; ножницы садовые; ножницы стригальные [ручные инструменты]; овощерезки; оружие холодное; отвертки; пилочки для ногтей; пилы [ручные инструменты]; пинцеты; пояса-держатели ручного инструмента; приборы столовые [ножи, вилки и ложки]; режущие инструменты; сверла [части ручных инструментов]; секаторы; серебро столовое [ножи, вилки и ложки]; топоры [ручные инструменты]; утюги;
- 9 - DVD-плееры; автопомпы пожарные, суда пожарные; аппаратура высокочастотная; аппаратура для дистанционного управления; аппаратура звукозаписывающая; аппараты для передачи звука; аппараты переговорные; аппараты проекционные; аппараты телефонные; батареи электрические; бинокли; блоки магнитной ленты для компьютеров; блоки памяти для компьютеров; брендспойты; браслеты идентификационные магнитные; буи сигнальные; буи спасательные; буи указательные; видеокамеры; видеокассеты; видеотелефоны; видеоэкраны; гири; глазки [увеличительные линзы] дверные оптические; громкоговорители; детали оптические; детекторы; диаскопы; диктофоны; дискеты; диски звукозаписи; диски магнитные; диски оптические; диски счетные; дисководы для компьютеров; дисководы с автоматической сменой дисков для компьютеров; ДНК-чипы; доски объявлений электронные; жилеты пуленепробиваемые; жилеты спасательные; жилы идентификационные для электрических проводов; замки электрические; звонки сигнальные; инструменты топографические; интерфейсы для компьютеров; камеры декомпрессионные; камеры кино съемочные; карточки идентификационные магнитные; картриджи для видеоигр; карты с магнитным кодом; каски защитные; кассеты для фотопластинок; клавиатуры компьютеров; книжки записные электронные; коврики для «мыши»; кодеры магнитные; компакт-диски [аудио-видео]; компакт-диски [неперезаписываемые]; компьютеры; компьютеры персональные переносные; компьютеры портативные; костюмы для подводного погружения; костюмы огнезащитные; лазеры, за исключением используемых в медицинских целях; ленты магнитные для видеозаписи; линзы оптические; лупы [оптика]; магниты; магниты декоративные; манекены для краш-тестов; манипуляторы типа «мышь» [оборудование для обработки информации]; маски для подводного погружения; маски защитные; микропроцессоры; модемы; мониторы [компьютерное оборудование]; мониторы [программы для компьютеров]; наушники; носители звукозаписи; носители информации магнитные; носители информации оптические; обеспечение программное для компьютеров; оборудование спасательное; объективы [линзы] [оптика]; одежда для защиты от несчастных случаев, излучения и огня; одежда для защиты от огня из асбестовых тканей; оправы для очков; очки [оптика]; очки солнцезащитные; очки спортивные; пейджеры; переводчики электронные карманные; передатчики [дистанционная связь]; передатчики телефонные; передатчики электронных сигналов; перчатки для защиты от несчастных случаев; планшеты [геодезические инструменты]; плееры для компакт-дисков; плееры кассетные; пленки для звукозаписи; приборы для дистанционной записи; приборы и инструменты навигационные; приборы и инструменты оптические; приборы и инструменты физические; приборы наблюдения; приборы

- навигационные для транспортных средств [бортовые компьютеры]; приборы навигационные спутниковые; приемники [аудио-видео]; призмы [оптика]; принтеры компьютерные; программы для компьютеров; программы игровые для компьютеров; программы компьютерные [загружаемое программное обеспечение]; программы операционные для компьютеров; процессоры [центральные блоки обработки информации]; публикации электронные загружаемые; радиопередатчики [дистанционная связь]; радиоприборы; радиоприемники для транспортных средств; регуляторы освещения электрические; ремни безопасности, иные чем для сидений транспортных средств и спортивного оборудования; сети спасательные; сетки для защиты от несчастных случаев; сканеры [оборудование для обработки информации]; смарт-карточки [карточки с микросхемами]; средства индивидуальной защиты от несчастных случаев; средства обучения аудиовизуальные; стекла светозащитные противоослепляющие; стекло оптическое; сумки для переносных компьютеров; схемы интегральные; устройства звуковые сигнальные; устройства коммутационные [оборудование для обработки информации]; устройства периферийные компьютеров; файлы звуковые, загружаемые для звонков мобильных телефонов; файлы изображений загружаемые; файлы музыкальные загружаемые; флэш-накопители USB, футляры для очков; часы табельные [устройства для регистрации времени]; чехлы для переносных компьютеров; чехлы защитные противопожарные; чипы [интегральные схемы]; шаблоны [измерительные инструменты]; шнуры для мобильных телефонов; экраны проекционные;
- 11 - аппараты для дезодорации воздуха; аппараты для ионизации воздуха или воды; аппараты для охлаждения напитков; аппараты морозильные; аппараты сушильные; вентиляторы бытовые электрические; вентиляторы [кондиционирование воздуха]; водонагреватели; воздухоочистители для кухонь; кастрюли для приготовления пищи под давлением, электрические; кофеварки электрические; печи микроволновые [для приготовления пищи]; приборы для фильтрации воды; приборы и установки осветительные; приборы с сухим паром для ухода за лицом [сауны для лица]; светильники; абажуры; лампочки для новогодних елок электрические; мангалы;
- источники света факельные; фонарики бумажные для праздничного убранства; фонари осветительные; приборы и установки для тепловой обработки пищевых продуктов; приборы нагревательные кухонные;
- 12 - двигатели для наземных транспортных средств;
- 13 - оружие огнестрельное; вещества взрывчатые; фейерверки; боеприпасы; снаряды [оружие];
- 14 - амулеты [изделия ювелирные]; браслеты для часов; браслеты [изделия ювелирные]; брелоки для ключей; брелоки [изделия ювелирные]; броши [изделия ювелирные]; будильники; булавки для галстуков; булавки [изделия ювелирные]; запонки; золото необработанное или чеканное; изделия художественные из благородных металлов; изделия ювелирные; камни драгоценные; камни полудрагоценные; кольца, перстни [изделия ювелирные]; коробки из благородных металлов; корпуса для карманных или наручных часов; медальоны [изделия ювелирные]; металлы благородные, необработанные или частично обработанные; нити золотые [изделия ювелирные]; нити из благородных металлов [изделия ювелирные]; нити серебряные; серебро необработанное или чеканное; серьги; статуэтки из благородных металлов; стразы; хронографы [часы наручные]; цепи [изделия ювелирные]; часы, за исключением наручных; часы наручные; шкатулки для украшений;
- 16 - авторучки; акварели [краски]; альбомы; альманахи; аппараты для ламинирования документов офисные; аппараты множительные; атласы; афиши, плакаты; банты бумажные; белье столовое бумажное; билеты; бланки; бланки уведомлений [канцелярские товары]; блокноты; блокноты [канцелярские товары]; блокноты для рисования, черчения; блокноты с отрывными листами; браслеты для удерживания письменных принадлежностей; брошюры; буклеты; бумага в листах [канцелярские товары]; бумага вощеная; бумага для регистрирующих устройств; бумага для рентгеновских снимков; бумага для электрокардиографов; бумага из древесной массы; бумага копировальная [канцелярские товары]; бумага офисная; бумага пергаментная; бумага почтовая; бумага светящаяся; бумага сюань для китайского рисования и каллиграфии; бумага туалетная; бумага упаковочная; бумага фильтровальная; бумага; бювары; бюллетени информационные; валики для пишущих машин; валики малярные; верстатки наборные; воск для моделирования, за

исключением используемого в стоматологии; вывески бумажные или картонные; выкройки для изготовления одежды; выкройки для шитья; газеты; гальваностереотипы; гектографы; глина для лепки; глобусы; готовальни; гравюры; грифели; грифели для карандашей; держатели для документов [канцелярские принадлежности]; держатели для карандашей; держатели для мела; держатели для чековых книжек; держатели для штампов [печатей]; диаграммы; доски гравировальные; доски грифельные для письма; доски классные; доски наборные [полиграфия]; доски чертежные; доски, щиты для объявлений бумажные или картонные; дубликаторы; дыроколы [офисные принадлежности]; емкости для сливков бумажные; журналы [издания периодические]; зажимы для денег; зажимы для каталожных карточек; зажимы для ручек; закладки для книг; иглы гравировальные для офортов; иглы разметочные для черчения; издания периодические; издания печатные; изделия картонные; измельчители для бумаг для офисных целей; изображения графические; импринтеры неэлектрические; инструменты для отделки под мрамор переплетных крышек; инструменты чертежные; календари; калька бумажная; калька тканевая; кальки; камедь [клеи] для канцелярских или бытовых целей; камни литографские; камни чернильные [тушечницы]; карандаши; карандаши автоматические; карандаши угольные; картинки; картинки переводные; картины [рисунки] обрамленные или необрамленные; картон из древесной массы [канцелярские товары]; картон; картонки для шляп; картотеки [контторские принадлежности]; карточки; карточки каталожные [канцелярские товары]; карты географические; карты или ленты бумажные для записи программ для вычислительных машин; карты коллекционные, за исключением используемых для игр; карты перфорированные для жаккардовых ткацких станков; каталоги; катушки для красящих лент; кашпо бумажные; кисти для рисования; кисти для художников; кисточки для письма; клавиши пишущих машин; клеи канцелярские или бытовые; клей рыбий; клейковина [клей] для канцелярских или бытовых целей; клейстер крахмальный [клеящее вещество] для канцелярских или бытовых целей; клише типографские; книги; книжки квитанционные [канцелярские товары]; книжки-комиксы; кнопки канцелярские; кольца сигарные; ленты сигарные; конверты [канцелярские

товары]; коробки для штемпелей [печатей]; коробки картонные или бумажные; коробки с красками [школьные принадлежности]; корректоры жидкие [контторские принадлежности]; лекала [канцелярские принадлежности]; лекала чертежные; ленты бумажные; ленты для пишущих машин; ленты клейкие [канцелярские товары]; ленты клейкие для канцелярских или бытовых целей; ленты корректирующие [контторские принадлежности]; ленты красящие; ленты красящие для принтеров; ленты липкие для канцелярских или бытовых целей; ленты самоклеящиеся канцелярские или бытовые; линейки чертежные; линейки чертежные четырехгранные; листы бумажные или пластиковые абсорбирующие для упаковки пищевых продуктов; листы бумажные или пластиковые для контроля влажности, используемые как материал для упаковки; листы вязкие для упаковки; листы из восстановленной целлюлозы для упаковки; листы пузырчатые пластмассовые для упаковки или расфасовки; литеры стальные; литеры типографские [цифровые и буквенные]; литографии; лотки для красок; макеты архитектурные; марки почтовые; массы пластические для лепки; материалы графические печатные; материалы для лепки; материалы для обучения [за исключением приборов]; материалы канцелярские для запечатывания; материалы клеящие [клеи] канцелярские или бытовые; материалы переплетные; материалы упаковочные подкрахмаленные; материалы фильтровальные [бумажные]; машины адресные; машины для точки карандашей электрические или неэлектрические; машины и устройства переплетные [офисное оборудование]; машины пишущие электрические или неэлектрические; машины фальцевальные [канцелярские товары]; машины франкировальные офисные; мел для литографии; мел для письма; мел для портных; мел для разметки; мешки [конверты, пакеты] для упаковки бумажные или пластмассовые; мешки для мусора бумажные или пластмассовые; мольберты; муштабели для художников; наборы типографские портативные [офисные принадлежности]; нагрудники детские бумажные; наклейки самоклеящиеся [канцелярские товары]; напальчники [офисные принадлежности]; нитки для переплетных работ; ножи для разрезания бумаги [офисные принадлежности]; нумераторы; обертки для бутылок картонные или бумажные; облатки для запечатывания; обложки [канцелярские

товары]; обложки для паспортов; оболочки пластиковые эластичные для штабелирования; образцы вышивок [схемы]; образцы почерков; олеографии; открытки музыкальные; открытки поздравительные; открытки почтовые; офорты; пакетики бумажные; пакеты для приготовления пищи в микроволновой печи; палитры для художников; палочки для письма тушью; пантографы [инструменты чертежные]; папки для документов; папье-маше; пастели [карандаши]; пасты для лепки; пеналы; переплеты для книг; перочистки; перфораторы конторские; перья для письма [офисные принадлежности]; перья золотые; перья писчие; перья стальные; перья чертежные; песенники; печати [канцелярские товары]; печати для сургуча; планшеты с зажимом; пластинки с адресами для адресных машин; платки носовые бумажные; пленки пластмассовые для упаковки; подложки для письма; подносы для корреспонденции; подносы для сортировки и подсчета денег; подставки для графинов бумажные; подставки для книг; подставки для печатей, штемпелей, штампов; подставки для пивных кружек; подставки для ручек и карандашей; подставки для фотографий; подушечки чернильные; подушечки штемпельные; полосы клейкие для скрепления переплетов [переплетное дело]; полотенца для рук бумажные; полотно для нанесения краски в машинах для репродуцирования документов; полотно для нанесения краски в множительных аппаратах; полотно для переплетных работ; полотно клейкое для канцелярских целей; полотно офсетное нетекстильное; портреты; пресс-папье; приборы письменные; приборы чернильные; принадлежности конторские, за исключением мебели; принадлежности письменные; принадлежности пишущие; принадлежности чертежные; принадлежности школьные [канцелярские товары]; приспособления для подачи клейкой ленты [офисные принадлежности]; приспособления для приклеивания этикеток ручные; продукция печатная; произведения искусства литографические; проспекты; расписания печатные; регистры; реглеты типографские; реестры; резинки для стирания; резинки офисные; рейшины чертежные; репродукции графические; ручки перьевые; ручки-маркеры [канцелярские принадлежности]; салфетки бумажные для снятия макияжа; салфетки косметические бумажные; салфетки круглые столовые бумажные; салфетки под столовые приборы бумажные; салфетки столовые

бумажные; скатерти бумажные; скобы канцелярские; скоросшиватели [канцелярские принадлежности]; скребки офисные [принадлежности для подчистки текста]; скрепки для бумаги; скрепки канцелярские; средства для стирания; срезы биологические для исследования под микроскопом [материалы обучающие]; срезы гистологические для обучения; стеатит [мел портновский]; стерки для доски; столы наборные [печатное дело]; сургуч; таблицы вычислительные; табло из бумаги или картона для объявлений; тетради; ткани для переплетных работ; товары писчебумажные; точилки для карандашей электрические или неэлектрические; транспаранты [канцелярские товары]; трафареты для рисования; тубусы картонные; тушь; увлажнители [офисные принадлежности]; увлажнители для поверхностей [офисные принадлежности]; угольники чертежные; указки неэлектронные; упаковки для бутылок картонные или бумажные; устройства для запечатывания конвертов конторские; устройства для запечатывания конторские; устройства для изготовления виньеток; устройства для наклеивания фотографий; устройства для скрепления скобами [конторские принадлежности]; учебники [пособия]; фигурки [статуетки] из папье-маше; фильтры бумажные для кофе; флаги бумажные; флаеры; листовки; фольга; формы для моделирования из глины [материалы для художников]; фотогравюры; фотографии [отпечатанные]; фугляры для трафаретов; холсты для картин; хромолитографии [олеографии]; циркули чертежные; цифры [литеры типографские]; чашечки для разведения красок [акварельных]; чернила для исправлений [гелиография]; чернила; чернильницы; чертежи [синьки]; четки; шаблоны; шаблоны для стирания; шарики для шариковых ручек; шкафчики для канцелярских принадлежностей [офисное оборудование]; шрифты типографские; штампы с адресами; штемпели [печати]; эмблемы [клейма бумажные]; эстампы [гравюры]; этикетки, за исключением текстильных;

18 - альпенштоки; беби-слинги; бумажники; визитницы [картодержатели]; вожжи; гарнитуры сбруйные; детали для стремян резиновые; замша, за исключением используемой для чистки; зонты; зонты солнечные; изделия шорно-седельные; каркасы для дождевых или солнечных зонтов; каркасы для женских сумок; кейсы из кожи или кожкартона; клапаны кожаные; кнуты;

- кожа искусственная; кожа необработанная или частично обработанная; кожкартон; кожаные для рессор кожаные; кольца для зонтов; коробки для шляп кожаные; коробки из кожи или кожкартона; коробки из фибры; кошельки; кошельки из металлических колечек; крепления для седел; крупоны [кожевенные полуфабрикаты]; ленчики седел; мешки [конверты, сумки] кожаные для упаковки; молескин [имитация кожи]; наборы дорожные [кожгалантерея]; наколенники для лошадей; намордники; недоуздки для лошадей; несессеры для туалетных принадлежностей незаполненные; нити кожаные; обивка мебельная из кожи; оболочки колбасные; одежда для животных; отделка кожаная для мебели; ошейники для животных; папки для ног; пленка газонепроницаемая из кишок животных; плетки многохвостые; поводки; подкладки мягкие под седла для верховой езды; подковы; подпруги кожаные; покрывала [меха]; попоны для лошадей; портпледы; портупей кожаные; портфели [кожгалантерея]; постромки [конская сбруя]; пушнина; ранцы; ремешки кожаные; ремни для военного снаряжения; ремни для конской сбруи; ремни для коньков; ремни кожаные [изделия шорные]; ремни подбородочные кожаные; ремни стременные; ручки для зонтов; ручки для тростей; ручки для чемоданов; рюкзаки; саквояжи; седла для лошадей; сетки хозяйственные; спицы для дождевых или солнечных зонтов; стремена; сумки; сумки для альпинистов; сумки для ношения детей; сумки дорожные; сумки женские; сумки-кенгуру для ношения детей; сумки кожаные для слесарных инструментов пустые; сумки пляжные; сумки спортивные; сумки туристские; сумки хозяйственные; сумки хозяйственные на колесах; сумки школьные; сумки-сундуки дорожные; торбы [мешки для кормов]; треззели для конской сбруи; трости; трости для зонтов; трости складные, преобразуемые в сиденья; удила [сбруя конская]; уздечки [конская сбруя]; упряжь для животных; футляры для ключей; хомуты для лошадей; чемоданы [багаж]; чемоданы плоские; чемоданы плоские для документов; чепраки под седло для лошадей; чехлы для дождевых зонтов; шевро; шкуры выделанные; шкуры животных; шкуры крупного рогатого скота; шнуры кожаные; шоры [сбруя конская]; ягдташи [охотничьи аксессуары];
- 20 - вешалки для одежды; вешалки для одежды [мебель]; витрины [мебель]; гардеробы [шкафы платяные]; диваны; доски для объявлений; занавеси из бисера декоративные; зеркала; зеркала ручные [зеркала туалетные]; комоды; кресла; кровати; матрацы; мебель металлическая; мебель офисная; мебель школьная; мешки спальные туристские; обстановка мебельная; подушки; подушки диванные; полки [мебель]; столы; стулья [сиденья]; украшения из пластмасс для продуктов питания; ширмы [мебель]; шкафы; шкафы для пищевых продуктов неметаллические; шкафы для посуды; экраны каминные; ящики деревянные или пластмассовые; ящики с перегородками для бутылок;
- 21 - безделушки китайские из фарфора; блюда; блюда бумажные; блюда-подносы для овощей; блюдца; бокалы; бонбоньерки; бутылки; бутылки оплетенные; бюсты из фарфора, керамики или стекла; вазы; вазы для обеденного стола; вазы для фруктов; вафельницы неэлектрические; ведра для льда; вертела металлические; вешалки в виде колец и перекладин для полотенец; горшки для цветов; графинчики для уксуса или масла; графины; гребни для волос; гребни для животных; грелки для чайников; губки абразивные для кожи; губки для хозяйственных целей; губки туалетные; дезодораторы для индивидуального пользования; держатели для губок; держатели для зубочисток; держатели для мыла; держатели для полотенец; держатели для цветов и растений [в цветочных композициях]; держатели кисточек для бритья; держатели туалетной бумаги; диспенсеры мыла; диспенсеры туалетной бумаги; доски гладильные; доски для резки кухонные; доски для резки хлеба; доски стиральные; дуршлага; дымопоглотители бытовые; емкости бытовые или кухонные; емкости кухонные; емкости стеклянные [бутылки для кислот]; емкости термоизоляционные; емкости термоизоляционные для напитков; емкости термоизоляционные для пищевых продуктов; емкости шаровидные стеклянные [сосуды]; жаровни; задвижки для крышек кастрюль; замша для чистки; зубочистки; изделия бытовые керамические; изделия из майолики; изделия из фарфора, керамики или стекла художественные; изделия щеточные; измельчители бытовые неэлектрические; инструменты с ручным управлением для чистки; кастрюли; кашпо, за исключением бумажных; кисточки для бритья; клетки для домашних животных; коврики для выпечки; кожа для полирования; кольца для салфеток; копилки; корзинки для хлеба бытовые; корзины бытовые; корзины для бумаги; коробки для завтрака; коробки для чая;

кофеварки неэлектрические; кофейники неэлектрические; кофемолки ручные; кружки пивные; кружки пивные с крышкой; кувшины; ложки для перемешивания [кухонная утварь]; ложки разливательные для кухни; лопатки для тортов; лопатки [столовые принадлежности]; лопаточки [кухонная утварь]; масленки; материалы для придания блеска, за исключением препаратов, бумаги и камня; машинки для изготовления лапши [ручные инструменты]; машины и приспособления для полирования бытовые неэлектрические; мельницы для перца ручные; мельницы ручные бытовые; метелки перьевые; метлы; мешки изотермические; мешочки кондитерские; миксеры ручные [шейкеры коктейльные]; миски [чаши]; мозаики стеклянные, за исключением строительных; мочалки металлические для чистки кухонной посуды; мыльницы; наборы кухонной посуды; несессеры для пикников с набором посуды; несессеры для туалетных принадлежностей; ножи для резки бисквитов [кухонные принадлежности]; ножи для теста; опрыскиватели; опрыскиватели для цветов и растений; палочки для еды [принадлежности кухонные]; палочки для коктейлей; перечницы; перчатки для домашнего хозяйства; перчатки для полирования; перчатки для садово-огородных работ; подносы бытовые; подносы бытовые бумажные; подносы вращающиеся [кухонные принадлежности]; подогреватели бутылок с сосками для детского питания неэлектрические; подсвечники; подставки для блюд [столовая утварь]; подставки для графинов, за исключением бумажных и столового белья; подставки для грилей; подставки для меню; подставки для ножей для сервировки стола; подставки для утюгов; подставки для яиц; подушечки абразивные кухонные; подушечки для чистки; поилки; посуда глиняная; посуда для варки; посуда для тепловой обработки пищи; посуда из окрашенного стекла; посуда столовая, за исключением ножей, вилок и ложек; посуда фарфоровая; посуда фаянсовая; посуда хрустальная [стеклянная]; предметы домашней утвари для косметики; предметы домашней утвари туалетные; приборы для растительного масла и уксуса; приборы для снятия макияжа; приборы для специй; приспособления бытовые, содержащие теплообменные текучие среды, для охлаждения пищевых продуктов; приспособления для открывания бутылок; прищепки; пробки стеклянные; пудреницы; пульверизаторы для духов; пуховки для

пудры; пылеуловители неэлектрические; расчески; расчески электрические; рашперы [кухонная утварь]; решета [бытовые]; рога для питья; рожки для обуви; розетки подсвечников; салатницы; сахарницы; сбивалки неэлектрические; сервизы кофейные [столовая посуда]; сервизы ликерные; сервизы [столовая посуда]; сервизы чайные [столовая посуда]; сита [бытовая утварь]; ситечки чайные; сифоны для газированной воды; скалки для теста бытовые; соковыжималки бытовые неэлектрические; соломинки для дегустации напитков; солонки; сосуды для питья; сосуды для приготовления льда и напитков со льдом металлические; сосуды охлаждающие; стаканчики бумажные или пластмассовые; стаканы для напитков; стаканы [емкости]; статуи из фарфора, керамики или стекла; статуэтки из фарфора, керамики, глины или стекла; супницы; сушилки для белья; тазы [емкости]; тарелки; тарелки одноразовые; терки [бытовая утварь]; термосы; тряпки для мытья полов; тряпки для уборки; тряпки для удаления пыли; тряпки для удаления пыли с мебели; урны; утварь бытовая; утварь кухонная; утварь кухонная для приготовления пищи неэлектрическая; фильтры бытовые; фильтры для кофе неэлектрические; флаконы; флаги; формы для выпечки; формы для льда; формы кулинарные; формы [кухонная утварь]; фритюрницы неэлектрические; футляры для расчесок; хлебницы; чайники заварочные; чайники неэлектрические; чашки; чесноковыжималки [кухонная утварь]; чехлы для гладильных досок; шарики для заварки чая; шары стеклянные; швабры; швабры отжимные; штопоры; щетина животных [щетки и кисти]; щетина свиная; щетки; щетки для мытья посуды; щетки для чистки емкостей; щетки для чистки ламповых стекол; щетки для чистки лошадей; щетки жесткие; щетки зубные; щетки зубные электрические; щетки механические для ковров; щетки обувные; щетки половые; щетки туалетные; щетки электрические, за исключением деталей машин; щеточки для бровей; щеточки для ногтей; ящики для выдачи бумажных салфеток; ящики для мусора; ящики для растений; ящики стеклянные;

24 - белье для домашнего хозяйства; белье из узорчатого полотна; белье купальное [за исключением одежды]; белье постельное; белье столовое, за исключением бумажного; дорожки для столов; занавеси для душа текстильные или пластмассовые; занавеси текстильные или пластмассовые; занавеси тюлевые; знамена; канва для вышивания или

- ткачества; мешки спальные [вкладыши, заменяющие простыни]; наволочки; наматрасники; одеяла; платки носовые из текстильных материалов; пледы дорожные; поддонники [столовое белье]; покрывала постельные; покрывала постельные бумажные; полотенца текстильные; портьеры [занавеси]; принадлежности постельные; простыни; пуховики [одеяла пуховые]; рукавицы для мытья тела; салфетки для протирания стеклянной посуды [полотенца]; салфетки для снятия грима текстильные; салфетки косметические текстильные; салфетки круглые столовые текстильные; салфетки под приборы небумажные; салфетки столовые текстильные; сетки противомоскитные; скатерти, за исключением бумажных; скатерти клеенчатые; флаги, за исключением бумажных; чехлы для диванных подушек; чехлы для крышек туалетов тканевые; чехлы для мебели; чехлы для подушек;
- 25 - банданы [платки]; белье нижнее; белье нижнее, абсорбирующее пот; береты; блузы; боди [женское белье]; ботинки; ботинки лыжные; ботинки спортивные; бриджи; брюки; бутсы; бюстгальтеры; галстуки; галстуки-банты с широкими концами; гетры; жилеты; изделия спортивные трикотажные; изделия трикотажные; кашне; комбинации [белье нижнее]; комбинезоны для водных лыж; комбинезоны [одежда]; костюмы; костюмы купальные; костюмы маскарадные; костюмы пляжные; куртки из шерстяной материи [одежда]; куртки [одежда]; легинсы [штаны]; манто; меха [одежда]; накидки меховые; наушники [одежда]; носки; обувь; обувь пляжная; обувь спортивная; одежда; одежда бумажная; одежда верхняя; одежда готовая; одежда из искусственной кожи; одежда кожаная; одежда форменная; пальто; парки; пелерины; перчатки для лыжников; перчатки [одежда]; пижамы; плавки; платки шейные; платочки для нагрудных карманов; платья; плащи непромокаемые; повязки для головы [одежда]; подтяжки; полуботинки на шнурках; пончо; пояса [белье нижнее]; пояса-кошельки [одежда]; пояса [одежда]; приданое для новорожденного [одежда]; пуловеры; рубашки; сабо [обувь]; сандалии; сандалии банные; сапоги; сарафаны; сари; свитера; тапочки банные; трусы; туфли; туфли гимнастические; туфли комнатные; уборы головные; фартуки [одежда]; футболки; халаты; халаты купальные; чулки; чулки, абсорбирующие пот; шали; шапки бумажные [одежда]; шапки [головные уборы]; шапочки для душа; шапочки купальные; шарфы; шляпы; штанишки детские [одежда]; шубы; юбки; юбки нижние; юбки-шорты;
- 28 - автоматы аркадные для видеоигр; автоматы для видеоигр; автоматы игровые с предварительной оплатой; автомобили [игрушки]; средства транспортные [игрушки]; бассейны [изделия для игр и спорта]; батуты; безделушки для вечеринок [знаки внимания]; билеты лотерейные со стираемым слоем; скретч-карты для лотерей; блоки стартовые спортивные; боди-борды; ботинки с прикрепленными к ним коньками; бутылочки с соской для кукол; велотренажеры; верши рыболовные [ловушки рыболовные]; воланы для игры в бадминтон; волчки [игрушки]; головоломки из набора элементов для составления картины; пазлы; голубки из глины [мишени]; тарелки глиняные [мишени]; груши подвесные; датчики клева [принадлежности рыболовные]; дельтапланы; диски летающие [игрушки]; диски спортивные; домики для кукол; домино; доски для плавания поддерживающие; доски для серфинга; доски пружинящие [товары спортивные]; доски роликовые для катания; доски с парусом для серфинга; доски шахматные; доски шашечные; дротики; елки новогодние из синтетических материалов; емкости для игральные костей; стаканы для игральные костей; жилеты для плавания; жумары [альпинистское снаряжение]; змеи бумажные; игрушки; игрушки для домашних животных; игрушки мягкие; игрушки плюшевые; игрушки с подвижными частями; мобайлы [игрушки]; игрушки с сюрпризом [розыгрыши]; игры комнатные; игры настольные; игры с кольцами; игры; игры-конструкторы; калейдоскопы; камеры для мячей для игр; канифоль, используемая атлетами; канты лыжные; карты для бинго; карты игральные; карусели ярмарочные; катушки рыболовные; качалки-лошади [игрушки]; качели; кегли; кегли [игра]; кии бильярдные; клюшки для гольфа; клюшки хоккейные; кожа тюленя [для опорных поверхностей лыж]; колокольчики для новогодних елок; комнаты для кукол; контроллеры для игровых консолей; конфетти; конфеты-хлопушки [рождественские хлопушки]; коньки ледовые; коньки роликовые; коньки роликовые однополосные; кости игральные; краскораспылители [спортивные принадлежности]; оружие для пейнтбола [спортивные принадлежности]; крепления для лыж; кровати для кукол; круги для рулетки вращающиеся; крючки рыболовные; кубики строительные [игрушки]; куклы; ласты для

плавания; лески рыболовные; луки для стрельбы; лыжи; лыжи водные; лыжи для серфинга; маджонг; мази лыжные; манки для охоты; марионетки; маски карнавалы; маски театральные; маски фехтовальные; мачты для досок с парусом; медведи плюшевые; мел для бильярдных киев; мишени; мишени электронные; модели масштабные сборные [игрушки]; модели транспортных средств масштабные; мячи для игры; наживки искусственные; накладки для бортов бильярдных столов; наколенники [товары спортивные]; наконечники для бильярдных киев; налокотники [товары спортивные]; одежда для кукол; оружие фехтовальное; палочки для мажореток; парaplаны; патинки; перчатки бейсбольные; перчатки боксерские; перчатки для гольфа; перчатки для игр; перчатки для подачи [принадлежности для игр]; перчатки фехтовальные; пиньяты; пистолеты игрушечные; пистолеты пневматические [игрушки]; пистоны [игрушки]; пистоны для игрушечных пистолетов [игрушки]; погремушки [игрушки]; подковы для игр; подсвечники для новогодних елок; подставки для новогодних елок; покрытия для опорных поверхностей лыж; поплавки для плавания; поплавки рыболовные; портативные игры с жидкокристаллическими дисплеями; пояса для плавания; приманки для охоты или рыбной ловли; приманки пахучие для охоты и рыбалки; принадлежности для стрельбы из лука; приспособления для намотки веревок для бумажных змеев; мотовила для воздушных змеев; приспособления для пуска мыльных пузырей [игрушки]; приспособления для укладывания на место комьев земли [принадлежности для гольфа]; приспособления маркерные для записи при игре в бильярд; прокладки защитные [элементы спортивной экипировки]; ракетки; ремни для досок для серфинга; ремни для досок с парусом; ремни для тяжелоатлетов [товары спортивные]; рогатки [товары спортивные]; ролики для велотренажеров; ружья гарпунные [товары спортивные]; самокаты [игрушки]; сани [товары спортивные]; сани для бобслея; сачки для бабочек; сачки рыболовные; сетки спортивные; сетки теннисные; сигнализаторы поклевки [принадлежности рыболовные]; скребки для лыж; слот-машины [игровые автоматы]; снаряды гимнастические; снаряды для метания; снаряды спортивные для упражнений в тяжелой атлетике; снаряжение альпинистское; снасти рыболовные; снег искусственный для новогодних елок;

снегоступы; сноуборды; стенды для стрельбы по летающим мишеням; столы бильярдные; столы бильярдные с автоматами для предварительной оплаты; столы для настольного тенниса; столы для настольного футбола; струны для ракеток; струны для ракеток из кишок животных; сумки для крикета; сумки на колесах или без них для клюшек для гольфа; тобоганы [игрушки]; транспортные средства радиоуправляемые [игрушки]; тренажеры силовые; тренажеры спортивные; триктрак; нарды; трусы поддерживающие спортивные [товары спортивные]; удочки рыболовные; украшения для новогодних елок, за исключением электрических лампочек, свечей и кондитерских изделий; устройства для бросания теннисных мячей; устройства для демонстрации фокусов; устройства для игр; устройства и оборудование для боулинга; фишки [жетоны] для игр; фишки для азартных игр; чехлы специальные для лыж и досок для серфинга; шарики для игр; шары бильярдные; шары для игр; шары надувные для игр; шары пейнтбольные [снаряды для пейнтбольного оружия] [товары спортивные]; шары снежные; шахматы; шашки [игра]; шесты для прыжков; шляпы бумажные для праздников; щитки [товары спортивные]; экраны камуфляжные [товары спортивные]; эспандеры [тренажеры];

29 - айвар [консервированный перец]; алоэ древовидное, приготовленное для употребления в пищу; альгинаты для кулинарных целей; анчоусы; арахис обработанный; белки для кулинарных целей; белок яичный; бобы консервированные; бобы соевые консервированные для употребления в пищу; бульоны; варенье имбирное; ветчина; вещества жировые для изготовления пищевых жиров; водоросли морские обжаренные; гнезда птичьи съедобные; горох консервированный; грибы консервированные; дичь; желатин; желе мясное; желе пищевое; желе фруктовое; желток яичный; жир кокосовый; жир костный пищевой; жир свиной пищевой; жиры животные пищевые; жиры пищевые; закуски легкие на основе фруктов; изделия колбасные; изюм; икра; икра рыбная обработанная; йогурт; капуста квашеная; кефир [напиток молочный]; кимчи [блюдо из ферментированных овощей]; клей рыбий пищевой; клемы [неживые]; коктейли молочные; колбаса кровяная; компоты (десерт из вареных фруктов); консервы мясные; консервы овощные; консервы рыбные; консервы фруктовые; концентраты бульонные; корнишоны; креветки неживые;

креветки пильчатые неживые; крем сливочный; крокеты; куколки бабочек шелкопряда, употребляемые в пищу; кумыс [напиток молочный]; лангусты неживые; лецитин для кулинарных целей; лосось; лук консервированный; маргарин; маринад из шинкованных овощей с острой приправой [пикалили]; мармелад, за исключением кондитерских изделий; масла пищевые; масло арахисовое; масло какао; масло кокосовое жидкое; масло кокосовое твердое; масло кукурузное пищевое; масло кунжутное пищевое; масло льняное для кулинарных целей; масло оливковое пищевое; масло пальмовое пищевое; масло пальмоядровое пищевое; масло подсолнечное пищевое; масло рапсовое пищевое; масло сливочное; мидии неживые; миндаль толченый; мозг костный пищевой; моллюски неживые; молоко; молоко сгущенное; молоко соевое [заменитель молока]; молоко с повышенным содержанием белка; мука рыбная для употребления в пищу; муссы овощные; муссы рыбные; мякоть фруктовая; мясо; мясо консервированное; напитки молочные с преобладанием молока; овощи консервированные; овощи, подвергнутые тепловой обработке; овощи сушеные; оладьи картофельные; оливки консервированные; омары неживые; орехи кокосовые сушеные; орехи обработанные; паста томатная; паштеты из печени; пектины для кулинарных целей; печень; пикули; плоды или ягоды, сваренные в сахарном сиропе; порошок яичный; продукты молочные; продукты пищевые рыбные; простокваша; простокваша [скисшее молоко]; птица домашняя неживая; пыльца растений, приготовленная для пищи; пюре клюквенное; пюре яблочное; раки неживые; ракообразные неживые; рыба консервированная; рыба неживая; рыба соленая; ряженка [молоко топленое молочнокислого брожения]; салаты овощные; салаты фруктовые; сало; сардины; свинина; сельдь; семена обработанные; семена подсолнечника обработанные; сливки взбитые; сливки [молочный продукт]; смеси жировые для бутербродов; сметана [сквашенные сливки]; соки овощные для приготовления пищи; сок томатный для приготовления пищи; солонина; сосиски; сосиски в сухарях; составы для приготовления бульонов; составы для приготовления супов; субпродукты; супы; супы овощные; сыворотка молочная; сыры; тахини [паста из семян кунжута]; творог соевый; трепанги неживые; трюфели консервированные; тунец; устрицы неживые;

ферменты молочные для кулинарных целей; ферменты сычужные; филе рыбное; финики; фрукты глазированные; фрукты замороженные; фрукты консервированные; фрукты, консервированные в спирте; фрукты, подвергнутые тепловой обработке; хлопья картофельные; хумус [паста из турецкого гороха]; цедра фруктовая; чеснок консервированный; чечевица консервированная; чипсы картофельные; чипсы картофельные низкокалорийные; чипсы фруктовые; эгг-ног безалкогольный; экстракты водорослей пищевые; экстракты мясные; яйца; яйца улитки;

30 - ароматизаторы; ароматизаторы для кондитерских изделий, за исключением эфирных масел; ароматизаторы для напитков, за исключением эфирных масел; ароматизаторы, за исключением эфирных масел; ароматизаторы кофейные; бадьян; батончики злаковые с высоким содержанием белка; блины; блюда на основе лапши; бриоши; булки; ванилин [заменитель ванили]; ваниль [ароматизатор]; вафли; вермишель; вещества подслащивающие натуральные; вещества связующие для колбасных изделий; вещества связующие для мороженого [пищевого льда]; вода морская для приготовления пищи; водоросли [приправа]; галеты солодовые; гвоздика [пряность]; глазурь для изделий из сладкого сдобного теста; глюкоза для кулинарных целей; горчица; добавки глютеносодержащие для кулинарных целей; дрожжи; загустители для пищевых продуктов; закваски; закуски легкие на основе риса; закуски легкие на основе хлебных злаков; заменители кофе; заменители кофе растительные; заправки для салатов; изделия желеобразные фруктовые [кондитерские]; изделия кондитерские для украшения новогодних елок; изделия кондитерские из сладкого теста, преимущественно с начинкой; изделия кондитерские мучные; изделия кондитерские на основе арахиса; изделия кондитерские на основе миндаля; изделия макаронные; изделия пирожковые; имбирь [пряность]; йогурт замороженный [мороженое]; какао; камень винный для кулинарных целей; каперсы; карамель [конфеты]; карри [приправа]; каши молочные для употребления в пищу; кетчуп [соус]; киш; клейковина пищевая; конфеты; конфеты лакричные [кондитерские изделия]; конфеты мятные; корица [пряность]; кофе; кофе-сырец; крахмал пищевой; крекеры; крем заварной; крупа кукурузная; крупа манная; крупа овсяная; крупа ячневая; крупы пищевые; кукуруза молотая; кукуруза поджаренная;

кулебяки с мясом; куркума пищевая; кускус [крупа]; кушанья мучные; лапша; лед для охлаждения; леденцы; лед натуральный или искусственный; лед пищевой; лепешки рисовые; майонез; макарон [печенье миндальное]; макароны; мальтоза; мамалыга; маринады; марципан; мед; молочко маточное пчелиное; мороженое; мука бобовая; мука из тапиоки пищевая; мука картофельная пищевая; мука кукурузная; мука пищевая; мука пшеничная; мука соевая; мука ячменная; муссы десертные [кондитерские изделия]; муссы шоколадные; мюсли; мята для кондитерских изделий; напитки какао-молочные; напитки кофейно-молочные; напитки кофейные; напитки на базе какао; напитки чайные; напитки шоколадно-молочные; напитки шоколадные; настои нелекарственные; овес дробленый; овес очищенный; орех мускатный; палочки лакричные [кондитерские изделия]; паста соевая [приправа]; пастилки [кондитерские изделия]; патока; перец; перец душистый; перец стручковый [специи]; песто [соус]; печенье; печенье сухое; пироги; пицца; подливки мясные; помадки [кондитерские изделия]; попкорн; порошки для мороженого; порошки пекарские; порошок горчичный; пралине; приправы; продукты для размягчения мяса в домашних условиях; продукты зерновые; продукты мукомольного производства; продукты на основе овса; прополис; пряники; пряности; пtifуры [пирожные]; пудинги [запеканки]; пудра для кондитерских изделий; пюре фруктовые [соусы]; равиоли; резинки жевательные; релиш [приправа]; рис; ростки пшеницы для употребления в пищу; рулет весенний; саго; сахар; сахар пальмовый; семя анисовое; семя льняное для употребления в пищу; сироп золотой; сладкое сдобное тесто для кондитерских изделий; сладости; сода пищевая [натрия бикарбонат для приготовления пищи]; солод для употребления в пищу; соль для консервирования пищевых продуктов; соль поваренная; соль сельдерейная; сорбет [мороженое]; составы для глазирования ветчины; соус соевый; соус томатный; соусы для пасты; соусы [приправы]; спагетти; специи; стабилизаторы для взбитых сливок; сухари; сухари панировочные; суши; сэндвичи; табуле; такос; тапиока; тарты; тесто готовое; тесто миндальное; тортилы; травы огородные консервированные [специи]; уксус; уксус пивной; ферменты для теста; халва; хлеб; хлеб из пресного теста; хлопья кукурузные; хлопья овсяные; хлопья

- [продукты зерновые]; цикорий [заменитель кофе]; чай; чай со льдом; чатни [приправа]; чизбургеры [сэндвичи]; чоу-чоу [приправа]; шафран [специи]; шоколад; экстракт солодовый пищевой; эссенции пищевые, за исключением эфирных эссенций и эфирных масел; ячмень очищенный;
- 32 - пиво; квас [безалкогольный напиток]; напитки безалкогольные; сассапариль [безалкогольный напиток]; напитки фруктовые безалкогольные; напитки на базе меда безалкогольные; молоко арахисовое [напитки безалкогольные]; сок яблочный безалкогольный; аперитивы безалкогольные; коктейли безалкогольные;
- 33 - напитки алкогольные, кроме пива;
- 34 - табак; коробки спичечные; табакерки; пепельницы; зажигалки для закуривания; мундштуки для сигарет; наконечники мундштуков для сигарет; наконечники янтарные мундштуков для сигарет и сигар; сигареты, папиросы;
- 35 - агентства по импорту-экспорту; ведение автоматизированных баз данных; демонстрация товаров; консультации профессиональные в области бизнеса; маркетинг; обработка текста; организация выставок в коммерческих или рекламных целях; организация торговых ярмарок в коммерческих или рекламных целях; поиск информации в компьютерных файлах для третьих лиц; презентация товаров на всех медиасредствах, с целью розничной продажи; продажа розничная или оптовая лекарственных средств, ветеринарных и гигиенических препаратов и материалов медицинского назначения; продвижение товаров для третьих лиц; сбор информации в компьютерных базах данных; сбор и предоставление статистических данных; сведения о деловых операциях; систематизация информации в компьютерных базах данных; управление коммерческое лицензиями на товары и услуги для третьих лиц; управление процессами обработки заказов товаров; услуги снабженческие для третьих лиц [закупка и обеспечение предпринимателей товарами]; реклама; помощь в управлении бизнесом; помощь в управлении коммерческими или промышленными предприятиями; офисная служба; маркетинг; аренда площадей для размещения рекламы; распространение рекламных материалов;
- 41 - агентства по предоставлению моделей для художников; академии [обучение]; аренда спортивных площадок; аренда теннисных кортов; библиотеки, обеспечивающие выдачу

- книг на дом; бронирование билетов на зрелищные мероприятия; видеосъемка; воспитание физическое; дискотеки, издание книг; информация по вопросам воспитания и образования: информация по вопросам отдыха; информация по вопросам развлечений; киностудии; клубы здоровья [оздоровительные и фитнес-тренировки]; клубы-кафе ночные; монтаж видеозаписей; мюзик-холлы; написание музыки; обеспечение интерактивное игрой через компьютерную сеть; обеспечение интерактивными электронными публикациями незагружаемыми; обучение заочное; обучение практическим навыкам [демонстрация]; организация балов; организация выставок с культурно-просветительной целью; организация досуга; организация и проведение коллоквиумов; организация и проведение конференций; организация и проведение концертов; организация и проведение мастер-классов [обучение]; организация и проведение семинаров; организация и проведение симпозиумов; организация конкурсов [учебных или развлекательных]; организация конкурсов красоты; организация лотерей; организация показов мод в развлекательных целях; организация спортивных состязаний; ориентирование профессиональное [советы по вопросам образования или обучения]; парки аттракционов; передачи развлекательные телевизионные; представления театрализованные; представления театральные; программирование спортивных состязаний; производство видеofilьмов; публикации с помощью настольных электронных издательских систем; публикация интерактивная книг и периодики; публикация текстовых материалов, за исключением рекламных; радиопередачи развлекательные; развлечение гостей; развлечения; редактирование текстов, за исключением рекламных; составление программ встреч [развлечение]; сочинение музыки; услуги баз отдыха [развлечения]; услуги диск-жокеев; услуги клубов [развлечение или просвещение]; услуги музеев [презентация, выставки]; услуги образовательно-воспитательные; услуги спортивных лагерей; услуги студий записи; фотографирование; фоторепортажи; шоу-программы;
- 43 - аренда временного жилья; гостиницы; закусочные; кафе; кафетерии; мотели; пансионаты; рестораны; рестораны самообслуживания; столовые на производстве и в учебных заведениях; услуги баз отдыха [предоставление жилья]; услуги баров; услуги по приготовлению блюд и доставке их на дом;
- 45 - услуги юридические; исследования юридические; представление интересов в суде; услуги по разрешению споров; услуги по внесудебному разрешению споров; консультации по вопросам интеллектуальной собственности; контроль в области интеллектуальной собственности; лицензирование интеллектуальной собственности; лицензирование программного обеспечения [услуги юридические]; регистрация доменных имен [услуги юридические]; управление делами по авторскому праву; услуги по проживанию в доме в отсутствие хозяев; поиск пропавших людей; услуги телохранителей; агентства брачные; составление гороскопов; сбор информации о физических лицах; услуги клубов по организации встреч или знакомств.
- (111) 47411
 (151) 17.03.2015
 (181) 02.10.2023
 (210) 63910
 (220) 02.10.2013
 (730) Варгейминг.нет ЛЛП (GB)
 Wargaming.net LLP (GB)
 (540)
- ## МИР ТАНКОВ
- (511)(510)
 3 - балзамы, за исключением используемых для медицинских целей; блески для губ; вазелин косметический; вода ароматическая; вода туалетная; воск для удаления волос; гели для массажа, за исключением используемых для медицинских целей; гель для отбеливания зубов; дезодоранты для домашних животных; дезодоранты для человека или для животных; депилятории; духи; изделия парфюмерные; изображения переводные декоративные для косметических целей; карандаши косметические; красители косметические; кремы косметические; кремы косметические отбеливающие; лаки для волос; лаки для ногтей; лосьоны для волос; лосьоны для косметических целей; лосьоны после бритья; маски косметические; масла для парфюмерии; масла, используемые как очищающие средства; масла косметические; масла туалетные; масла эфирные; молоко миндальное для косметических целей; мыла;

- мыла дезинфицирующие; мыла дезодорирующие; мыла кусковые туалетные; мыла лечебные; мыла против потения; мыла против потения ног; мята для парфюмерии; наборы косметические; наклейки для ногтей; ногти искусственные; одеколон; палочки ватные для косметических целей; пасты зубные; пемза; полоски для освежения дыхания; помада губная; помады для косметических целей; препараты для бритья; препараты для ванн косметические; препараты для гигиенических целей, относящиеся к категории парфюмерно-косметических, туалетные принадлежности; препараты для завивки волос; препараты для интимной гигиены, дезодоранты; препараты для обесцвечивания; препараты для осветления кожи; препараты для полоскания рта, за исключением используемых в медицинских целях; препараты для стирки; препараты для сухой чистки; препараты для удаления макияжа; препараты для ухода за ногтями; препараты для чистки; препараты отбеливающие для стирки; препараты с алоэ вера для косметических целей; препараты солнцезащитные; пудра для макияжа; пятновыводители; ресницы искусственные; салфетки, пропитанные косметическими лосьонами; препараты химические бытовые для оживления красок при стирке белья; сода для отбеливания; сода для стирки, чистки; соли для ванн, за исключением используемых для медицинских целей; соли для отбеливания; средства для гримирования; средства для загара косметические; средства для окрашивания волос; средства для перманентной завивки нейтрализующие; средства для ресниц косметические; средства для ухода за кожей косметические; средства косметические; средства косметические для животных; средства косметические для окрашивания ресниц и бровей; средства моющие, за исключением используемых для промышленных и медицинских целей; средства обезжиривающие, за исключением используемых в промышленных целях; средства обесцвечивающие [деколораторы] для косметических целей; средства туалетные против потения [туалетные принадлежности]; тальк туалетный; шампуни; шампуни для мытья комнатных животных; шампуни сухие;
- 8 - инструменты ручные с ручным приводом; инструменты режущие [ручные инструменты]; инструменты для обрезания ногтей, электрические или неэлектрические; инструменты для депиляции неэлектрические и электрические; инструменты абразивные [ручные инструменты]; инвентарь садово-огородный с ручным приводом; изделия режущие [ручные инструменты]; изделия ножевые; вилки столовые; аппараты для татуировки; бритвы электрические и неэлектрические; кинжалы; клещи; клинки; ключи гаечные [ручные инструменты]; ключи [ручной инструмент]; кусачки для ногтей; лезвия бритвенные; лезвия [ручные инструменты]; ложки; лопаты [ручные инструменты]; мачете; машинки для стрижки волос электрические и неэлектрические для личного пользования; молотки [ручные инструменты]; мясорубки [ручные инструменты]; наборы маникюрных инструментов; наборы маникюрных инструментов электрические; наборы педикюрных инструментов; напильники [инструменты]; несесеры для бритвенных принадлежностей; ножи; ножи для пиццы, неэлектрические; ножи перочинные; ножи-секачи; ножницы; ножницы садовые; ножницы стригальные [ручные инструменты]; овощерезки; оружие холодное; отвертки; пилочки для ногтей; пилы [ручные инструменты]; пинцеты; пояса-держатели ручного инструмента; приборы столовые [ножи, вилки и ложки]; режущие инструменты; сверла [части ручных инструментов]; секаторы; серебро столовое [ножи, вилки и ложки]; топоры [ручные инструменты]; утюги;
- 9 - DVD-плееры; автопомпы пожарные, суда пожарные; аппаратура высокочастотная; аппаратура для дистанционного управления; аппаратура звукозаписывающая; аппараты для передачи звука; аппараты переговорные; аппараты проекционные; аппараты телефонные; батареи электрические; бинокли; блоки магнитной ленты для компьютеров; блоки памяти для компьютеров; брендспойты; браслеты идентификационные магнитные; буи сигнальные; буи спасательные; буи указательные; видеокамеры; видеокассеты; видеотелефоны; видеоэкраны; гири; глазки [увеличительные линзы] дверные оптические; громкоговорители; детали оптические; детекторы; диаскопы; диктофоны; дискеты; диски звукозаписи; диски магнитные; диски оптические; диски счетные; дисководы для компьютеров; дисководы с автоматической сменой дисков для компьютеров; ДНК-чипы; доски объявлений электронные; жилеты пуленепробиваемые; жилеты спасательные; жилы идентификационные для электрических проводов; замки электрические; звонки сигнальные; инструменты топографические; интерфейсы для компьютеров; камеры

- декомпрессионные; камеры кино съемочные; карточки идентификационные магнитные; картриджи для видеоигр; карты с магнитным кодом; каски защитные; кассеты для фотопластинок; клавиатуры компьютеров; книжки записные электронные; коврики для «мыши»; кодеры магнитные; компакт-диски [аудио-видео]; компакт-диски [неперезаписываемые]; компьютеры; компьютеры персональные переносные; компьютеры портативные; костюмы для подводного погружения; костюмы огнезащитные; лазеры, за исключением используемых в медицинских целях; ленты магнитные для видеозаписи; линзы оптические; лупы [оптика]; магниты; магниты декоративные; манекены для краш-тестов; манипуляторы типа «мышь» [оборудование для обработки информации]; маски для подводного погружения; маски защитные; микропроцессоры; модемы; мониторы [компьютерное оборудование]; мониторы [программы для компьютеров]; наушники; носители звукозаписи; носители информации магнитные; носители информации оптические; обеспечение программное для компьютеров; оборудование спасательное; объективы [линзы] [оптика]; одежда для защиты от несчастных случаев, излучения и огня; одежда для защиты от огня из асбестовых тканей; оправы для очков; очки [оптика]; очки солнцезащитные; очки спортивные; пейджеры; переводчики электронные карманные; передатчики [дистанционная связь]; передатчики телефонные; передатчики электронных сигналов; перчатки для защиты от несчастных случаев; планшеты [геодезические инструменты]; плееры для компакт-дисков; плееры кассетные; пленки для звукозаписи; приборы для дистанционной записи; приборы и инструменты навигационные; приборы и инструменты оптические; приборы и инструменты физические; приборы наблюдения; приборы навигационные для транспортных средств [бортовые компьютеры]; приборы навигационные спутниковые; приемники [аудио-видео]; призмы [оптика]; принтеры компьютерные; программы для компьютеров; программы игровые для компьютеров; программы компьютерные [загружаемое программное обеспечение]; программы операционные для компьютеров; процессоры [центральные блоки обработки информации]; публикации электронные загружаемые; радиопередатчики [дистанционная связь]; радиоприборы; радиоприемники для транспортных средств; регуляторы освещения электрические; ремни безопасности, иные чем для сидений транспортных средств и спортивного оборудования; сети спасательные; сетки для защиты от несчастных случаев; сканеры [оборудование для обработки информации]; смарт-карточки [карточки с микросхемами]; средства индивидуальной защиты от несчастных случаев; средства обучения аудиовизуальные; стекла светозащитные противоослепляющие; стекло оптическое; сумки для переносных компьютеров; схемы интегральные; устройства звуковые сигнальные; устройства коммутационные [оборудование для обработки информации]; устройства периферийные компьютеров; файлы звуковые, загружаемые для звонков мобильных телефонов; файлы изображений загружаемые; файлы музыкальные загружаемые; флэш-накопители USB, футляры для очков; часы табельные [устройства для регистрации времени]; чехлы для переносных компьютеров; чехлы защитные противопожарные; чипы [интегральные схемы]; шаблоны [измерительные инструменты]; шнуры для мобильных телефонов; экраны проекционные;
- 11 - аппараты для дезодорации воздуха; аппараты для ионизации воздуха или воды; аппараты для охлаждения напитков; аппараты морозильные; аппараты сушильные; вентиляторы бытовые электрические; вентиляторы [кондиционирование воздуха]; водонагреватели; воздухоочистители для кухонь; кастрюли для приготовления пищи под давлением, электрические; кофеварки электрические; печи микроволновые [для приготовления пищи]; приборы для фильтрации воды; приборы и установки осветительные; приборы с сухим паром для ухода за лицом [сауны для лица]; светильники; абажуры; лампочки для новогодних елок электрические; мангалы; источники света факельные; фонарики бумажные для праздничного убранства; фонари осветительные; приборы и установки для тепловой обработки пищевых продуктов; приборы нагревательные кухонные;
- 12 - автомобили различного назначения для перевозки; двигатели для наземных транспортных средств;
- 13 - оружие огнестрельное; вещества взрывчатые; фейерверки; боеприпасы; снаряды [оружие];
- 14 - амулеты [изделия ювелирные]; браслеты для часов; браслеты [изделия ювелирные]; брелоки для ключей; брелоки [изделия

- ювелирные]; броши [изделия ювелирные]; будильники; булавки для галстуков; булавки [изделия ювелирные]; запонки; золото необработанное или чеканное; изделия художественные из благородных металлов; изделия ювелирные; камни драгоценные; камни полудрагоценные; кольца, перстни [изделия ювелирные]; коробки из благородных металлов; корпуса для карманных или наручных часов; медальоны [изделия ювелирные]; металлы благородные, необработанные или частично обработанные; нити золотые [изделия ювелирные]; нити из благородных металлов [изделия ювелирные]; нити серебряные; серебро необработанное или чеканное; серьги; статуэтки из благородных металлов; стразы; хронографы [часы наручные]; цепи [изделия ювелирные]; часы, за исключением наручных; часы наручные; шкатулки для украшений;
- 16 - авторучки; акварели [краски]; альбомы; альманахи; аппараты для ламинирования документов офисные; аппараты множительные; атласы; афиши, плакаты; банты бумажные; белье столовое бумажное; билеты; бланки; бланки уведомлений [канцелярские товары]; блокноты; блокноты [канцелярские товары]; блокноты для рисования, черчения; блокноты с отрывными листами; браслеты для удерживания письменных принадлежностей; брошюры; буклеты; бумага в листах [канцелярские товары]; бумага вощеная; бумага для регистрирующих устройств; бумага для рентгеновских снимков; бумага для электрокардиографов; бумага из древесной массы; бумага копировальная [канцелярские товары]; бумага офисная; бумага пергаментная; бумага почтовая; бумага светящаяся; бумага сюань для китайского рисования и каллиграфии; бумага туалетная; бумага упаковочная; бумага фильтровальная; бумага; бьювары; бюллетени информационные; валики для пишущих машин; валики малярные; верстатки наборные; воск для моделирования, за исключением используемого в стоматологии; вывески бумажные или картонные; выкройки для изготовления одежды; выкройки для шитья; газеты; гальваностереотипы; гектографы; глина для лепки; глобусы; готовальни; гравюры; грифели; грифели для карандашей; держатели для документов [канцелярские принадлежности]; держатели для карандашей; держатели для мела; держатели для чековых книжек; держатели для штампов [печатей]; диаграммы; доски гравировальные; доски грифельные для письма; доски классные; доски наборные [полиграфия]; доски чертежные; доски, щиты для объявлений бумажные или картонные; дубликаторы; дыроколы [офисные принадлежности]; емкости для сливок бумажные; журналы [издания периодические]; зажимы для денег; зажимы для каталожных карточек; зажимы для ручек; закладки для книг; иглы гравировальные для офортов; иглы разметочные для черчения; издания периодические; издания печатные; изделия картонные; измельчители для бумаг для офисных целей; изображения графические; импринтеры неэлектрические; инструменты для отделки под мрамор переплетных крышек; инструменты чертежные; календари; калыка бумажная; калыка тканевая; калыки; камедь [клеи] для канцелярских или бытовых целей; камни литографские; камни чернильные [тушечницы]; карандаши; карандаши автоматические; карандаши угольные; картинки; картинки переводные; картины [рисунки] обрамленные или необрамленные; картон из древесной массы [канцелярские товары]; картон; картонки для шляп; картотеки [канторские принадлежности]; карточки; карточки каталожные [канцелярские товары]; карты географические; карты или ленты бумажные для записи программ для вычислительных машин; карты коллекционные, за исключением используемых для игр; карты перфорированные для жаккардовых ткацких станков; каталоги; катушки для красящих лент; кашпо бумажные; кисти для рисования; кисти для художников; кисточки для письма; клавиши пишущих машин; клеи канцелярские или бытовые; клей рыбий; клейковина [клей] для канцелярских или бытовых целей; клейстер крахмальный [клеящее вещество] для канцелярских или бытовых целей; клише типографские; книги; книжки квитанционные [канцелярские товары]; книжки-комиксы; кнопки канцелярские; кольца сигарные; ленты сигарные; конверты [канцелярские товары]; коробки для штемпелей [печатей]; коробки картонные или бумажные; коробки с красками [школьные принадлежности]; корректоры жидкие [канторские принадлежности]; лекала [канцелярские принадлежности]; лекала чертежные; ленты бумажные; ленты для пишущих машин; ленты клейкие [канцелярские товары]; ленты клейкие для канцелярских или бытовых целей; ленты корректирующие [канторские принадлежности]; ленты красящие; ленты красящие для принтеров; ленты липкие для

канцелярских или бытовых целей; ленты самоклеящиеся канцелярские или бытовые; линейки чертежные; линейки чертежные четырехгранные; листы бумажные или пластиковые абсорбирующие для упаковки пищевых продуктов; листы бумажные или пластиковые для контроля влажности, используемые как материал для упаковки; листы вискозные для упаковки; листы из восстановленной целлюлозы для упаковки; листы пузырчатые пластмассовые для упаковки или расфасовки; литеры стальные; литеры типографские [цифровые и буквенные]; литографии; лотки для красок; макеты архитектурные; марки почтовые; массы пластические для лепки; материалы графические печатные; материалы для лепки; материалы для обучения [за исключением приборов]; материалы канцелярские для запечатывания; материалы клеящие [клеи] канцелярские или бытовые; материалы переплетные; материалы упаковочные подкрахмаленные; материалы фильтровальные [бумажные]; машины адресные; машины для точки карандашей электрические или неэлектрические; машины и устройства переплетные [офисное оборудование]; машины пишущие электрические или неэлектрические; машины фальцевальные [канцелярские товары]; машины франкировальные офисные; мел для литографии; мел для письма; мел для портных; мел для разметки; мешки [конверты, пакеты] для упаковки бумажные или пластмассовые; мешки для мусора бумажные или пластмассовые; мольберты; муштабели для художников; наборы типографские портативные [офисные принадлежности]; нагрудники детские бумажные; наклейки самоклеящиеся [канцелярские товары]; напальчники [офисные принадлежности]; нитки для переплетных работ; ножи для разрезания бумаги [офисные принадлежности]; нумераторы; обертки для бутылок картонные или бумажные; облатки для запечатывания; обложки [канцелярские товары]; обложки для паспортов; оболочки пластиковые эластичные для штабелирования; образцы вышивок [схемы]; образцы почерков; олеографии; открытки музыкальные; открытки поздравительные; открытки почтовые; офорты; пакетики бумажные; пакеты для приготовления пищи в микроволновой печи; палитры для художников; палочки для письма тушью; пантографы [инструменты чертежные]; папки для документов; папье-маше; пастели [карандаши]; пасты для лепки; пеналы;

переплеты для книг; перочистки; перфораторы конторские; перья для письма [офисные принадлежности]; перья золотые; перья писчие; перья стальные; перья чертежные; песенники; печати [канцелярские товары]; печати для сургуча; планшеты с зажимом; пластинки с адресами для адресных машин; платки носовые бумажные; пленки пластмассовые для упаковки; подложки для письма; подносы для корреспонденции; подносы для сортировки и подсчета денег; подставки для графинов бумажные; подставки для книг; подставки для печатей, штемпелей, штампов; подставки для пивных кружек; подставки для ручек и карандашей; подставки для фотографий; подушечки чернильные; подушечки штемпельные; полосы клейкие для скрепления переплетов [переплетное дело]; полотенца для рук бумажные; полотно для нанесения краски в машинах для репродуцирования документов; полотно для нанесения краски в множительных аппаратах; полотно для переплетных работ; полотно клейкое для канцелярских целей; полотно офсетное нетекстильное; портреты; пресс-папье; приборы письменные; приборы чернильные; принадлежности конторские, за исключением мебели; принадлежности письменные; принадлежности пишущие; принадлежности чертежные; принадлежности школьные [канцелярские товары]; приспособления для подачи клейкой ленты [офисные принадлежности]; приспособления для приклеивания этикеток ручные; продукция печатная; произведения искусства литографические; проспекты; расписания печатные; регистры; реглеты типографские; реестры; резинки для стирания; резинки офисные; рейшины чертежные; репродукции графические; ручки перьевые; ручки-маркеры [канцелярские принадлежности]; салфетки бумажные для снятия макияжа; салфетки косметические бумажные; салфетки круглые столовые бумажные; салфетки под столовые приборы бумажные; салфетки столовые бумажные; скатерти бумажные; скобы канцелярские; скоросшиватели [канцелярские принадлежности]; скребки офисные [принадлежности для подчистки текста]; скрепки для бумаги; скрепки канцелярские; средства для стирания; срезы биологические для исследования под микроскопом [материалы обучающие]; срезы гистологические для обучения; стеатит [мел портновский]; стерки для доски; столы наборные [печатное дело]; сургуч; таблицы вычислительные; табло из бумаги или картона

- для объявлений; тетради; ткани для переплетных работ; товары писчебумажные; точилки для карандашей электрические или неэлектрические; транспаранты [канцелярские товары]; трафареты для рисования; тубусы картонные; тушь; увлажнители [офисные принадлежности]; увлажнители для поверхностей [офисные принадлежности]; угольники чертежные; указки неэлектронные; упаковки для бутылок картонные или бумажные; устройства для запечатывания конвертов конторские; устройства для запечатывания конторские; устройства для изготовления виньеток; устройства для наклеивания фотографий; устройства для скрепления скобами [конторские принадлежности]; учебники [пособия]; фигурки [статуэтки] из папье-маше; фильтры бумажные для кофе; флаги бумажные; флаеры; листовки; фольга; формы для моделирования из глины [материалы для художников]; фотогравюры; фотографии [отпечатанные]; футляры для трафаретов; холсты для картин; хромофотографии [олеографии]; циркули чертежные; цифры [литеры типографские]; чашечки для разведения красок [акварельных]; чернила для исправлений [гелиография]; чернила; чернильницы; чертежи [синьки]; четки; шаблоны; шаблоны для стирания; шарики для шариковых ручек; шкафчики для канцелярских принадлежностей [офисное оборудование]; шрифты типографские; штампы с адресами; штемпели [печати]; эмблемы [клейма бумажные]; эстампы [гравюры]; этикетки, за исключением текстильных;
- 18 - альпенштоки; беби-слинги; бумажники; визитницы [картодержатели]; вожжи; гарнитур сбрыйные; детали для стремян резиновые; замша, за исключением используемой для чистки; зонты; зонты солнечные; изделия шорно-седельные; каркасы для дождевых или солнечных зонтов; каркасы для женских сумок; кейсы из кожи или кожкартона; клапаны кожаные; кнуты; кожа искусственная; кожа необработанная или частично обработанная; кожкартон; кожухи для рессор кожаные; кольца для зонтов; коробки для шляп кожаные; коробки из кожи или кожкартона; коробки из фибры; кошельки; кошельки из металлических колечек; крепления для седел; крупоны [кожевенные полуфабрикаты]; ленчики седел; мешки [конверты, сумки] кожаные для упаковки; молескин [имитация кожи]; наборы дорожные [кожгалантерея]; наколенники для лошадей; намордники; недоуздки для лошадей; несессеры для туалетных принадлежностей незаполненные; нити кожаные; обивка мебельная из кожи; оболочки колбасные; одежда для животных; отделка кожаная для мебели; ошейники для животных; папки для нот; пленка газонепроницаемая из кишок животных; плетки многохвостые; поводки; подкладки мягкие под седла для верховой езды; подковы; подпруги кожаные; покрывала [меха]; попоны для лошадей; портпледы; португеи кожаные; портфели [кожгалантерея]; построжки [конская сбруя]; пушнина; ранцы; ремешки кожаные; ремни для военного снаряжения; ремни для конской сбруи; ремни для коньков; ремни кожаные [изделия шорные]; ремни подбородочные кожаные; ремни стременные; ручки для зонтов; ручки для тростей; ручки для чемоданов; рюкзаки; саквояжи; седла для лошадей; сетки хозяйственные; спицы для дождевых или солнечных зонтов; стремена; сумки; сумки для альпинистов; сумки для ношения детей; сумки дорожные; сумки женские; сумки-кенгуру для ношения детей; сумки кожаные для слесарных инструментов пустые; сумки пляжные; сумки спортивные; сумки туристские; сумки хозяйственные; сумки хозяйственные на колесах; сумки школьные; сундуки дорожные; торбы [мешки для кормов]; трензели для конской сбруи; трости; трости для зонтов; трости складные, преобразуемые в сиденья; удила [сбруя конская]; уздечки [конская сбруя]; упряжь для животных; футляры для ключей; хомуты для лошадей; чемоданы [багаж]; чемоданы плоские; чемоданы плоские для документов; чепраки под седло для лошадей; чехлы для дождевых зонтов; шевро; шкуры выделанные; шкуры животных; шкуры крупного рогатого скота; шнуры кожаные; шоры [сбруя конская]; ягдташи [охотничьи аксессуары];
- 20 - вешалки для одежды; вешалки для одежды [мебель]; витрины [мебель]; гардеробы [шкафы платяные]; диваны; доски для объявлений; занавеси из бисера декоративные; зеркала; зеркала ручные [зеркала туалетные]; комоды; кресла; кровати; матрацы; мебель металлическая; мебель офисная; мебель школьная; мешки спальные туристские; обстановка мебельная; подушки; подушки диванные; полки [мебель]; столы; стулья [сиденья]; украшения из пластмасс для продуктов питания; ширмы [мебель]; шкафы; шкафы для пищевых продуктов неметаллические; шкафы для посуды; экраны каминные; ящики деревянные или пластмассовые; ящики с перегородками для бутылок;

- 21 - безделушки китайские из фарфора; блюда; блюда бумажные; блюда-подносы для овощей; блюдца; бокалы; бонбоньерки; бутылки; бутылки оплетенные; бюсты из фарфора, керамики или стекла; вазы; вазы для обеденного стола; вазы для фруктов; вафельницы неэлектрические; ведра для льда; вертела металлические; вешалки в виде колец и перекладин для полотенец; горшки для цветов; графинчики для уксуса или масла; графины; гребни для волос; гребни для животных; грелки для чайников; губки абразивные для кожи; губки для хозяйственных целей; губки туалетные; дезодораторы для индивидуального пользования; держатели для губок; держатели для зубочисток; держатели для мыла; держатели для полотенец; держатели для цветов и растений [в цветочных композициях]; держатели кисточек для бритья; держатели туалетной бумаги; диспенсеры мыла; диспенсеры туалетной бумаги; доски гладильные; доски для резки кухонные; доски для резки хлеба; доски стиральные; дуршлаг; дымопоглотители бытовые; емкости бытовые или кухонные; емкости кухонные; емкости стеклянные [бутылки для кислот]; емкости термоизоляционные; емкости термоизоляционные для напитков; емкости термоизоляционные для пищевых продуктов; емкости шаровидные стеклянные [сосуды]; жаровни; задвижки для крышек кастрюль; замша для чистки; зубочистки; изделия бытовые керамические; изделия из майолики; изделия из фарфора, керамики или стекла художественные; изделия щеточные; измельчители бытовые неэлектрические; инструменты с ручным управлением для чистки; кастрюли; кашпо, за исключением бумажных; кисточки для бритья; клетки для домашних животных; коврики для выпечки; кожа для полирования; кольца для салфеток; копилки; корзинки для хлеба бытовые; корзины бытовые; корзины для бумаги; коробки для завтрака; коробки для чая; кофеварки неэлектрические; кофейники неэлектрические; кофемолки ручные; кружки пивные; кружки пивные с крышкой; кувшины; ложки для перемешивания [кухонная утварь]; ложки разливательные для кухни; лопатки для тортов; лопатки [столовые принадлежности]; лопаточки [кухонная утварь]; масленки; материалы для придания блеска, за исключением препаратов, бумаги и камня; машинки для изготовления лапши [ручные инструменты]; машины и приспособления для полирования бытовые неэлектрические; мельницы для перца ручные; мельницы ручные бытовые; метелки перьевые; метлы; мешки изотермические; мешочки кондитерские; миксеры ручные [шейкеры коктейльные]; миски [чаши]; мозаики стеклянные, за исключением строительных; мочалки металлические для чистки кухонной посуды; мыльницы; наборы кухонной посуды; несессеры для пикников с набором посуды; несессеры для туалетных принадлежностей; ножи для резки бисквитов [кухонные принадлежности]; ножи для теста; опрыскиватели; опрыскиватели для цветов и растений; палочки для еды [принадлежности кухонные]; палочки для коктейлей; перечницы; перчатки для домашнего хозяйства; перчатки для полирования; перчатки для садово-огородных работ; подносы бытовые; подносы бытовые бумажные; подносы вращающиеся [кухонные принадлежности]; подогреватели бутылок с сосками для детского питания неэлектрические; подсвечники; подставки для блюд [столовая утварь]; подставки для графинов, за исключением бумажных и столового белья; подставки для грилей; подставки для меню; подставки для ножей для сервировки стола; подставки для угогов; подставки для яиц; подушечки абразивные кухонные; подушечки для чистки; поилки; посуда глиняная; посуда для варки; посуда для тепловой обработки пищи; посуда из окрашенного стекла; посуда столовая, за исключением ножей, вилок и ложек; посуда фарфоровая; посуда фаянсовая; посуда хрустальная [стеклянная]; предметы домашней утвари для косметики; предметы домашней утвари туалетные; приборы для растительного масла и уксуса; приборы для снятия макияжа; приборы для специй; приспособления бытовые, содержащие теплообменные текучие среды, для охлаждения пищевых продуктов; приспособления для открывания бутылок; прищепки; пробки стеклянные; пудреницы; пульверизаторы для духов; пуховки для пудры; пылеуловители неэлектрические; расчески; расчески электрические; рашперы [кухонная утварь]; решетка [бытовые]; рога для питья; рожки для обуви; розетки подсвечников; салатницы; сахарницы; сбивалки неэлектрические; сервизы кофейные [столовая посуда]; сервизы ликерные; сервизы [столовая посуда]; сервизы чайные [столовая посуда]; сита [бытовая утварь]; ситечки чайные; сифоны для газированной воды; скалки для теста бытовые; соковыжималки бытовые неэлектрические;

- соломинки для дегустации напитков; солонки; сосуды для питья; сосуды для приготовления льда и напитков со льдом металлические; сосуды охлаждающие; стаканчики бумажные или пластмассовые; стаканы для напитков; стаканы [емкости]; статуи из фарфора, керамики или стекла; статуэтки из фарфора, керамики, глины или стекла; супницы; сушилки для белья; тазы [емкости]; тарелки; тарелки одноразовые; терки [бытовая утварь]; термосы; тряпки для мытья полов; тряпки для уборки; тряпки для удаления пыли; тряпки для удаления пыли с мебели; урны; утварь бытовая; утварь кухонная; утварь кухонная для приготовления пищи неэлектрическая; фильтры бытовые; фильтры для кофе неэлектрические; флаконы; фляги; формы для выпечки; формы для льда; формы кулинарные; формы [кухонная утварь]; фритюрницы неэлектрические; футляры для расчесок; хлебницы; чайники заварочные; чайники неэлектрические; чашки; чесноковыжималки [кухонная утварь]; чехлы для гладильных досок; шарики для заварки чая; шары стеклянные; швабры; швабры отжимные; штопоры; щетина животных [щетки и кисти]; щетина свиная; щетки; щетки для мытья посуды; щетки для чистки емкостей; щетки для чистки ламповых стекол; щетки для чистки лошадей; щетки жесткие; щетки зубные; щетки зубные электрические; щетки механические для ковров; щетки обувные; щетки половые; щетки туалетные; щетки электрические, за исключением деталей машин; щеточки для бровей; щеточки для ногтей; ящики для выдачи бумажных салфеток; ящики для мусора; ящики для растений; ящики стеклянные;
- 24 - белье для домашнего хозяйства; белье из узорчатого полотна; белье купальное [за исключением одежды]; белье постельное; белье столовое, за исключением бумажного; дорожки для столов; занавеси для душа текстильные или пластмассовые; занавеси текстильные или пластмассовые; занавеси тюлевые; знамена; канва для вышивания или ткачества; мешки спальные [вкладыши, заменяющие простыни]; наволочки; наматрасники; одеяла; платки носовые из текстильных материалов; пледы дорожные; поддонники [столовое белье]; покрывала постельные; покрывала постельные бумажные; полотенца текстильные; портьеры [занавеси]; принадлежности постельные; простыни; пуховики [одеяла пуховые]; рукавицы для мытья тела; салфетки для протирания стеклянной посуды [полотенца]; салфетки для снятия грима текстильные; салфетки косметические текстильные; салфетки круглые столовые текстильные; салфетки под приборы небумажные; салфетки столовые текстильные; сетки противомоскитные; скатерти, за исключением бумажных; скатерти клеенчатые; флаги, за исключением бумажных; чехлы для диванных подушек; чехлы для крышек туалетов тканевые; чехлы для мебели; чехлы для подушек;
- 25 - банданы [платки]; белье нижнее; белье нижнее, абсорбирующее пот; береты; блузы; боди [женское белье]; ботинки; ботинки лыжные; ботинки спортивные; бриджи; брюки; бутсы; бюстгалтеры; галстуки; галстуки-банты с широкими концами; гетры; жилеты; изделия спортивные трикотажные; изделия трикотажные; кашне; комбинации [белье нижнее]; комбинезоны для водных лыж; комбинезоны [одежда]; костюмы; костюмы купальные; костюмы маскарадные; костюмы пляжные; куртки из шерстяной материи [одежда]; куртки [одежда]; легинсы [штаны]; манто; меха [одежда]; накидки меховые; наушники [одежда]; носки; обувь; обувь пляжная; обувь спортивная; одежда; одежда бумажная; одежда верхняя; одежда готовая; одежда из искусственной кожи; одежда кожаная; одежда форменная; пальто; парки; пелерины; перчатки для лыжников; перчатки [одежда]; пижамы; плавки; платки шейные; платочки для нагрудных карманов; платья; плащи непромокаемые; повязки для головы [одежда]; подтяжки; полуботинки на шнурках; пончо; пояса [белье нижнее]; пояса-кошельки [одежда]; пояса [одежда]; приданое для новорожденного [одежда]; пуловеры; рубашки; сабо [обувь]; сандалии; сандалии банные; сапоги; сарафаны; сари; свитера; тапочки банные; трусы; туфли; туфли гимнастические; туфли комнатные; уборы головные; фартуки [одежда]; футболки; халаты; халаты купальные; чулки; чулки, абсорбирующие пот; шали; шапки бумажные [одежда]; шапки [головные уборы]; шапочки для душа; шапочки купальные; шарфы; шляпы; штанишки детские [одежда]; шубы; юбки; юбки нижние; юбки-шорты;
- 28 - автоматы аркадные для видеоигр; автоматы для видеоигр; автоматы игровые с предварительной оплатой; автомобили [игрушки]; средства транспортные [игрушки]; бассейны [изделия для игр и спорта]; батуты; безделушки для вечеринок [знаки внимания]; билеты лотерейные со стираемым слоем; скретч-карты для лотерей; блоки стартовые спортивные; боди-борды; ботинки с прикрепленными к ним коньками; бутылочки

с соской для кукол; велотренажеры; верши рыболовные [ловушки рыболовные]; воланы для игры в бадминтон; волчки [игрушки]; головоломки из набора элементов для составления картины; пазлы; голубки из глины [мишени]; тарелки глиняные [мишени]; груши подвесные; датчики клева [принадлежности рыболовные]; дельтапланы; диски летающие [игрушки]; диски спортивные; домики для кукол; домино; доски для плавания поддерживающие; доски для серфинга; доски пружинящие [товары спортивные]; доски роликовые для катания; доски с парусом для серфинга; доски шахматные; доски шашечные; дротики; елки новогодние из синтетических материалов; емкости для игральных костей; стаканы для игральных костей; жилеты для плавания; жумары [альпинистское снаряжение]; змеи бумажные; игрушки; игрушки для домашних животных; игрушки мягкие; игрушки плюшевые; игрушки с подвижными частями; мобайлы [игрушки]; игрушки с сюрпризом [розыгрыши]; игры комнатные; игры настольные; игры с кольцами; игры; игры-конструкторы; калейдоскопы; камеры для мячей для игр; канифоль, используемая атлетами; канты лыжные; карты для бинго; карты игральные; карусели ярмарочные; катушки рыболовные; качалки-лошади [игрушки]; качели; кегли; кегли [игра]; кии бильярдные; клюшки для гольфа; клюшки хоккейные; кожа тюленя [для опорных поверхностей лыж]; колокольчики для новогодних елок; комнаты для кукол; контроллеры для игровых консолей; конфетти; конфеты-хлопушки [рождественские хлопушки]; коньки ледовые; коньки роликовые; коньки роликовые однополосные; кости игральные; краскораспылители [спортивные принадлежности]; оружие для пейнтбола [спортивные принадлежности]; крепления для лыж; кровати для кукол; круги для рулетки вращающиеся; крючки рыболовные; кубики строительные [игрушки]; куклы; ласты для плавания; лески рыболовные; луки для стрельбы; лыжи; лыжи водные; лыжи для серфинга; маджонг; мази лыжные; манки для охоты; марионетки; маски карнавалы; маски театральные; маски фехтовальные; мячи для досок с парусом; медведи плюшевые; мел для бильярдных киев; мишени; мишени электронные; модели масштабные сборные [игрушки]; модели транспортных средств масштабные; мячи для игры; наживки искусственные; накладки для бортов бильярдных столов; наколенники

[товары спортивные]; наконечники для бильярдных киев; налокотники [товары спортивные]; одежда для кукол; оружие фехтовальное; палочки для мажореток; парaplаны; патинко; перчатки бейсбольные; перчатки боксерские; перчатки для гольфа; перчатки для игр; перчатки для подачи [принадлежности для игр]; перчатки фехтовальные; пиньяты; пистолеты игрушечные; пистолеты пневматические [игрушки]; пистоны [игрушки]; пистоны для игрушечных пистолетов [игрушки]; погремушки [игрушки]; подковы для игр; подсвечники для новогодних елок; подставки для новогодних елок; покрытия для опорных поверхностей лыж; поплавки для плавания; поплавки рыболовные; портативные игры с жидкокристаллическими дисплеями; пояса для плавания; приманки для охоты или рыбной ловли; приманки пахучие для охоты и рыбалки; принадлежности для стрельбы из лука; приспособления для намотки веревок для бумажных змеев; мотвила для воздушных змеев; приспособления для пуска мыльных пузырей [игрушки]; приспособления для укладывания на место комьев земли [принадлежности для гольфа]; приспособления маркерные для записи при игре в бильярд; прокладки защитные [элементы спортивной экипировки]; ракетки; ремни для досок для серфинга; ремни для досок с парусом; ремни для тяжелоатлетов [товары спортивные]; рогатки [товары спортивные]; ролики для велотренажеров; ружья гарпунные [товары спортивные]; самокаты [игрушки]; сани [товары спортивные]; сани для бобслея; сачки для бабочек; сачки рыболовные; сетки спортивные; сетки теннисные; сигнализаторы поклевки [принадлежности рыболовные]; скребки для лыж; слот-машины [игровые автоматы]; снаряды гимнастические; снаряды для метания; снаряды спортивные для упражнений в тяжелой атлетике; снаряжение альпинистское; снасти рыболовные; снег искусственный для новогодних елок; снегоступы; сноуборды; стенды для стрельбы по летающим мишеням; столы бильярдные; столы бильярдные с автоматами для предварительной оплаты; столы для настольного тенниса; столы для настольного футбола; струны для ракеток; струны для ракеток из кишок животных; сумки для крикета; сумки на колесах или без них для клюшек для гольфа; тобогганы [игрушки]; транспортные средства радиоуправляемые [игрушки]; тренажеры силовые; тренажеры спортивные; триктрак; нарды; труссы

- поддерживающие спортивные [товары спортивные]; удочки рыболовные; украшения для новогодних елок, за исключением электрических лампочек, свечей и кондитерских изделий; устройства для бросания теннисных мячей; устройства для демонстрации фокусов; устройства для игр; устройства и оборудование для боулинга; фишки [жетоны] для игр; фишки для азартных игр; чехлы специальные для лыж и досок для серфинга; шарики для игр; шары бильярдные; шары для игр; шары надувные для игр; шары пейнтбольные [снаряды для пейнтбольного оружия] [товары спортивные]; шары снежные; шахматы; шашки [игра]; шесты для прыжков; шляпы бумажные для праздников; щитки [товары спортивные]; экраны камуфляжные [товары спортивные]; эспандеры [тренажеры];
- 29 - айвар [консервированный перец]; алоэ древовидное, приготовленное для употребления в пищу; альгинаты для кулинарных целей; анчоусы; арахис обработанный; белки для кулинарных целей; белок яичный; бобы консервированные; бобы соевые консервированные для употребления в пищу; бульоны; варенье имбирное; ветчина; вещества жировые для изготовления пищевых жиров; водоросли морские обжаренные; гнезда птичьи съедобные; горох консервированный; грибы консервированные; дичь; желатин; желе мясное; желе пищевое; желе фруктовое; желток яичный; жир кокосовый; жир костный пищевой; жир свиной пищевой; жиры животные пищевые; жиры пищевые; закуски легкие на основе фруктов; изделия колбасные; изюм; икра; икра рыбная обработанная; йогурт; капуста квашеная; кефир [напиток молочный]; кимчи [блюдо из ферментированных овощей]; клей рыбий пищевой; клемя [неживые]; коктейли молочные; колбаса кровяная; компоты (десерт из вареных фруктов); консервы мясные; консервы овощные; консервы рыбные; консервы фруктовые; концентраты бульонные; корнишоны; креветки неживые; креветки пильчатые неживые; крем сливочный; крокеты; куколки бабочек шелкопряда, употребляемые в пищу; кумыс [напиток молочный]; лангусты неживые; лецитин для кулинарных целей; лосось; лук консервированный; маргарин; маринад из шинкованных овощей с острой приправой [пикалили]; мармелад, за исключением кондитерских изделий; масла пищевые; масло арахисовое; масло какао; масло кокосовое жидкое; масло кокосовое твердое; масло кукурузное пищевое; масло кунжутное пищевое; масло льняное для кулинарных целей; масло оливковое пищевое; масло пальмовое пищевое; масло пальмоядровое пищевое; масло подсолнечное пищевое; масло рапсовое пищевое; масло сливочное; мидии неживые; миндаль толченый; мозг костный пищевой; моллюски неживые; молоко; молоко сгущенное; молоко соевое [заменитель молока]; молоко с повышенным содержанием белка; мука рыбная для употребления в пищу; муссы овощные; муссы рыбные; мякоть фруктовая; мясо; мясо консервированное; напитки молочные с преобладанием молока; овощи консервированные; овощи, подвергнутые тепловой обработке; овощи сушеные; оладьи картофельные; оливки консервированные; омары неживые; орехи кокосовые сушеные; орехи обработанные; паста томатная; паштеты из печени; пектины для кулинарных целей; печень; пикули; плоды или ягоды, сваренные в сахарном сиропе; порошок яичный; продукты молочные; продукты пищевые рыбные; простокваша; простокваша [скисшее молоко]; птица домашняя неживая; пыльца растений, приготовленная для пищи; пюре клюквенное; пюре яблочное; раки неживые; ракообразные неживые; рыба консервированная; рыба неживая; рыба соленая; ряженка [молоко топленое молочнокислого брожения]; салаты овощные; салаты фруктовые; сало; сардины; свинина; сельдь; семена обработанные; семена подсолнечника обработанные; сливки взбитые; сливки [молочный продукт]; смеси жировые для бутербродов; сметана [сквашенные сливки]; соки овощные для приготовления пищи; сок томатный для приготовления пищи; солонина; сосиски; сосиски в сухарях; составы для приготовления бульонов; составы для приготовления супов; субпродукты; супы; супы овощные; сыворотка молочная; сыры; тахини [паста из семян кунжута]; творог соевый; трепанги неживые; трюфели консервированные; тунец; устрицы неживые; ферменты молочные для кулинарных целей; ферменты сычужные; филе рыбное; финики; фрукты глазированные; фрукты замороженные; фрукты консервированные; фрукты, консервированные в спирте; фрукты, подвергнутые тепловой обработке; хлопья картофельные; хумус [паста из турецкого гороха]; цедра фруктовая; чеснок консервированный; чечевица консервированная; чипсы картофельные; чипсы картофельные низкокалорийные; чипсы фруктовые; эгг-ног безалкогольный;

- экстракты водорослей пищевые; экстракты мясные; яйца; яйца улитки;
- 30 - ароматизаторы; ароматизаторы для кондитерских изделий, за исключением эфирных масел; ароматизаторы для напитков, за исключением эфирных масел; ароматизаторы, за исключением эфирных масел; ароматизаторы кофейные; бадьян; батончики злаковые с высоким содержанием белка; блины; блюда на основе лапши; бриоши; булки; ванилин [заменитель ванили]; ваниль [ароматизатор]; вафли; вермишель; вещества подслащивающие натуральные; вещества связующие для колбасных изделий; вещества связующие для мороженого [пищевого льда]; вода морская для приготовления пищи; водоросли [приправа]; галеты солодовые; гвоздика [пряность]; глазурь для изделий из сладкого сдобного теста; глюкоза для кулинарных целей; горчица; добавки глютеносодержащие для кулинарных целей; дрожжи; загустители для пищевых продуктов; закваски; закуски легкие на основе риса; закуски легкие на основе хлебных злаков; заменители кофе; заменители кофе растительные; заправки для салатов; изделия желеобразные фруктовые [кондитерские]; изделия кондитерские для украшения новогодних елок; изделия кондитерские из сладкого теста, преимущественно с начинкой; изделия кондитерские мучные; изделия кондитерские на основе арахиса; изделия кондитерские на основе миндаля; изделия макаронные; изделия пирожковые; имбирь [пряность]; йогурт замороженный [мороженое]; какао; камень винный для кулинарных целей; каперсы; карамель [конфеты]; карри [приправа]; каши молочные для употребления в пищу; кетчуп [соус]; киш; клейковина пищевая; конфеты; конфеты лакричные [кондитерские изделия]; конфеты мятные; корица [пряность]; кофе; кофе-сырец; крахмал пищевой; крекеры; крем заварной; крупа кукурузная; крупа манная; крупа овсяная; крупа ячневая; крупы пищевые; кукуруза молотая; кукуруза поджаренная; кулебяки с мясом; куркума пищевая; кускус [крупа]; кушанья мучные; лапша; лед для охлаждения; леденцы; лед натуральный или искусственный; лед пищевой; лепешки рисовые; майонез; макарон [печенье миндальное]; макароны; мальтоза; мамалыга; маринады; марципан; мед; молочко маточное пчелиное; мороженое; мука бобовая; мука из тапиоки пищевая; мука картофельная пищевая; мука кукурузная; мука пищевая; мука пшеничная; мука соевая; мука ячменная; муссы десертные [кондитерские изделия]; муссы шоколадные; мюсли; мята для кондитерских изделий; напитки какао-молочные; напитки кофейно-молочные; напитки кофейные; напитки на базе какао; напитки чайные; напитки шоколадно-молочные; напитки шоколадные; настои нелекарственные; овес дробленый; овес очищенный; орех мускатный; палочки лакричные [кондитерские изделия]; паста соевая [приправа]; пастилки [кондитерские изделия]; патока; перец; перец душистый; перец стручковый [специи]; песто [соус]; печенье; печенье сухое; пироги; пицца; подливки мясные; помадки [кондитерские изделия]; попкорн; порошки для мороженого; порошки пекарские; порошок горчичный; пралине; приправы; продукты для размягчения мяса в домашних условиях; продукты зерновые; продукты мукомольного производства; продукты на основе овса; прополис; пряники; пряности; птифуры [пирожные]; пудинги [запеканки]; пудра для кондитерских изделий; пюре фруктовые [соусы]; равиоли; резинки жевательные; релиш [приправа]; рис; ростки пшеницы для употребления в пищу; рулет весенний; саго; сахар; сахар пальмовый; семя анисовое; семя льняное для употребления в пищу; сироп золотой; сладкое сдобное тесто для кондитерских изделий; сладости; сода пищевая [натрия бикарбонат для приготовления пищи]; солод для употребления в пищу; соль для консервирования пищевых продуктов; соль поваренная; соль сельдерейная; сорбет [мороженое]; составы для глазирования ветчины; соус соевый; соус томатный; соусы для пасты; соусы [приправы]; спагетти; специи; стабилизаторы для взбитых сливок; сухари; сухари панировочные; суши; сэндвичи; табуле; такос; тапиока; тарты; тесто готовое; тесто миндальное; тортилы; травы огородные консервированные [специи]; уксус; уксус пивной; ферменты для теста; халва; хлеб; хлеб из пресного теста; хлопья кукурузные; хлопья овсяные; хлопья [продукты зерновые]; цикорий [заменитель кофе]; чай; чай со льдом; чатни [приправа]; чизбургеры [сэндвичи]; чоу-чоу [приправа]; шафран [специи]; шоколад; экстракт солодовый пищевой; эссенции пищевые, за исключением эфирных эссенций и эфирных масел; ячмень очищенный;
- 32 - пиво; квас [безалкогольный напиток]; напитки безалкогольные; сассапариль [безалкогольный напиток]; напитки фруктовые безалкогольные; напитки на базе меда безалкогольные; молоко арахисовое [напитки

- безалкогольные]; сок яблочный безалкогольный; аперитивы безалкогольные; коктейли безалкогольные;
- 33 - напитки алкогольные, кроме пива;
- 34 - табак; коробки спичечные; табакерки; пепельницы; зажигалки для закуривания; мундштуки для сигарет; наконечники мундштуков для сигарет; наконечники янтарные мундштуков для сигарет и сигар; сигареты, папиросы;
- 35 - агентства по импорту-экспорту; ведение автоматизированных баз данных; демонстрация товаров; консультации профессиональные в области бизнеса; маркетинг; обработка текста; организация выставок в коммерческих или рекламных целях; организация торговых ярмарок в коммерческих или рекламных целях; поиск информации в компьютерных файлах для третьих лиц; презентация товаров на всех медиасредствах, с целью розничной продажи; продажа розничная или оптовая лекарственных средств, ветеринарных и гигиенических препаратов и материалов медицинского назначения; продвижение товаров для третьих лиц; сбор информации в компьютерных базах данных; сбор и предоставление статистических данных; сведения о деловых операциях; систематизация информации в компьютерных базах данных; управление коммерческое лицензиями на товары и услуги для третьих лиц; управление процессами обработки заказов товаров; услуги снабженческие для третьих лиц [закупка и обеспечение предпринимателей товарами]; реклама; помощь в управлении бизнесом; помощь в управлении коммерческими или промышленными предприятиями; офисная служба; маркетинг; аренда площадей для размещения рекламы; распространение рекламных материалов;
- 41 - агентства по предоставлению моделей для художников; академии [обучение]; аренда спортивных площадок; аренда теннисных кортов; библиотеки, обеспечивающие выдачу книг на дом; бронирование билетов на зрелищные мероприятия; видеосъемка; воспитание физическое; дискотеки, издание книг; информация по вопросам воспитания и образования; информация по вопросам отдыха; информация по вопросам развлечений; киностудии; клубы здоровья [оздоровительные и фитнес-тренировки]; клубы-кафе ночные; монтаж видеозаписей; мюзик-холлы; написание музыки; обеспечение интерактивное игрой через компьютерную сеть; обеспечение интерактивными электронными публикациями незагружаемыми; обучение заочное; обучение практическим навыкам [демонстрация]; организация балов; организация выставок с культурно-просветительной целью; организация досуга; организация и проведение коллоквиумов; организация и проведение конференций; организация и проведение концертов; организация и проведение мастер-классов [обучение]; организация и проведение семинаров; организация и проведение симпозиумов; организация конкурсов [учебных или развлекательных]; организация конкурсов красоты; организация лотерей; организация показов мод в развлекательных целях; организация спортивных состязаний; ориентирование профессиональное [советы по вопросам образования или обучения]; парки аттракционов; передачи развлекательные телевизионные; представления театрализованные; представления театральные; программирование спортивных состязаний; производство видеофильмов; публикации с помощью настольных электронных издательских систем; публикация интерактивная книг и периодики; публикация текстовых материалов, за исключением рекламных; радиопередачи развлекательные; развлечение гостей; развлечения; редактирование текстов, за исключением рекламных; составление программ встреч [развлечение]; сочинение музыки; услуги баз отдыха [развлечения]; услуги диск-жокеев; услуги клубов [развлечение или просвещение]; услуги музеев [презентация, выставки]; услуги образовательно-воспитательные; услуги спортивных лагерей; услуги студий записи; фотографирование; фоторепортажи; шоу-программы;
- 43 - аренда временного жилья; гостиницы; закусовые; кафе; кафетерии; мотели; пансионаты; рестораны; рестораны самообслуживания; столовые на производстве и в учебных заведениях; услуги баз отдыха [предоставление жилья]; услуги баров; услуги по приготовлению блюд и доставке их на дом;
- 45 - услуги юридические; исследования юридические; представление интересов в суде; услуги по разрешению споров; услуги по внесудебному разрешению споров; консультации по вопросам интеллектуальной собственности; контроль в области интеллектуальной собственности; лицензирование интеллектуальной собственности; лицензирование программного обеспечения [услуги

юридические]; регистрация доменных имен [услуги юридические]; управление делами по авторскому праву; услуги по проживанию в доме в отсутствие хозяев; поиск пропавших людей; услуги телохранителей; агентства брачные; составление гороскопов; сбор информации о физических лицах; услуги клубов по организации встреч или знакомств.

- (111) 47412
 (151) 17.03.2015
 (181) 02.10.2023
 (210) 63911
 (220) 02.10.2013
 (730) Варгейминг.нет ЛЛП (GB)
 Wargaming.net LLP (GB)
 (540)

WORLD OF WARSHIPS

(511)(510)

3 - бальзамы, за исключением используемых для медицинских целей; блески для губ; вазелин косметический; вода ароматическая; вода туалетная; воск для удаления волос; гели для массажа, за исключением используемых для медицинских целей; гель для отбеливания зубов; дезодоранты для домашних животных; дезодоранты для человека или для животных; депилятории; духи; изделия парфюмерные; изображения переводные декоративные для косметических целей; карандаши косметические; красители косметические; кремы косметические; кремы косметические отбеливающие; лаки для волос; лаки для ногтей; лосьоны для волос; лосьоны для косметических целей; лосьоны после бритья; маски косметические; масла для парфюмерии; масла, используемые как очищающие средства; масла косметические; масла туалетные; масла эфирные; молоко миндальное для косметических целей; мыла; мыла дезинфицирующие; мыла дезодорирующие; мыла кусковые туалетные; мыла лечебные; мыла против потения; мыла против потения ног; мята для парфюмерии; наборы косметические; наклейки для ногтей; ногти искусственные; одеколон; палочки ватные для косметических целей; пасты зубные; пемза; полоски для освежения дыхания; помада губная; помады для косметических целей; препараты для бритья; препараты для ванн косметические; препараты для гигиенических целей, относящиеся к категории парфюмерно-

косметических, туалетные принадлежности; препараты для завивки волос; препараты для интимной гигиены, дезодоранты; препараты для обесцвечивания; препараты для осветления кожи; препараты для полоскания рта, за исключением используемых в медицинских целях; препараты для стирки; препараты для сухой чистки; препараты для удаления макияжа; препараты для ухода за ногтями; препараты для чистки; препараты отбеливающие для стирки; препараты с алоэ вера для косметических целей; препараты солнцезащитные; пудра для макияжа; пятновыводители; ресницы искусственные; салфетки, пропитанные косметическими лосьонами; препараты химические бытовые для оживления красок при стирке белья; сода для отбеливания; сода для стирки, чистки; соли для ванн, за исключением используемых для медицинских целей; соли для отбеливания; средства для гримирования; средства для загара косметические; средства для окрашивания волос; средства для перманентной завивки нейтрализующие; средства для ресниц косметические; средства для ухода за кожей косметические; средства косметические; средства косметические для животных; средства косметические для окрашивания ресниц и бровей; средства моющие, за исключением используемых для промышленных и медицинских целей; средства обезжиривающие, за исключением используемых в промышленных целях; средства обесцвечивающие [деколораторы] для косметических целей; средства туалетные против потения [туалетные принадлежности]; тальк туалетный; шампуни; шампуни для мытья комнатных животных; шампуни сухие;

8 - инструменты ручные с ручным приводом; инструменты режущие [ручные инструменты]; инструменты для обрезания ногтей, электрические или неэлектрические; инструменты для депиляции неэлектрические и электрические; инструменты абразивные [ручные инструменты]; инвентарь садово-огородный с ручным приводом; изделия режущие [ручные инструменты]; изделия ножевые; вилки столовые; аппараты для татуировки; бритвы электрические и неэлектрические; кинжалы; клещи; клинки; ключи гаечные [ручные инструменты]; ключи [ручной инструмент]; кусачки для ногтей; лезвия бритвенные; лезвия [ручные инструменты]; ложки; лопаты [ручные инструменты]; мачете; машинки для стрижки волос электрические и неэлектрические для личного пользования; молотки [ручные инструменты]; мясорубки [ручные

- инструменты]; наборы маникюрных инструментов; наборы маникюрных инструментов электрические; наборы педикюрных инструментов; напильники [инструменты]; несессеры для бритвенных принадлежностей; ножи; ножи для пиццы, неэлектрические; ножи перочинные; ножи-секачи; ножницы; ножницы садовые; ножницы стригальные [ручные инструменты]; овощерезки; оружие холодное; отвертки; пилочки для ногтей; пилы [ручные инструменты]; пинцеты; пояса-держатели ручного инструмента; приборы столовые [ножи, вилки и ложки]; режущие инструменты; сверла [части ручных инструментов]; секаторы; серебро столовое [ножи, вилки и ложки]; топорики [ручные инструменты]; утюги;
- 11 - аппараты для дезодорации воздуха; аппараты для ионизации воздуха или воды; аппараты для охлаждения напитков; аппараты морозильные; аппараты сушильные; вентиляторы бытовые электрические; вентиляторы [кондиционирование воздуха]; водонагреватели; воздухоочистители для кухонь; кастрюли для приготовления пищи под давлением, электрические; кофеварки электрические; печи микроволновые [для приготовления пищи]; приборы для фильтрования воды; приборы и установки осветительные; приборы с сухим паром для ухода за лицом [сауны для лица]; светильники; абажуры; лампочки для новогодних елок электрические; мангалы; источники света факельные; фонарики бумажные для праздничного убранства; фонари осветительные; приборы и установки для тепловой обработки пищевых продуктов; приборы нагревательные кухонные;
- 12 - двигатели для наземных транспортных средств;
- 13 - оружие огнестрельное; вещества взрывчатые; фейерверки; боеприпасы; снаряды [оружие];
- 14 - амулеты [изделия ювелирные]; браслеты для часов; браслеты [изделия ювелирные]; брелоки для ключей; брелоки [изделия ювелирные]; броши [изделия ювелирные]; будильники; булавки для галстуков; булавки [изделия ювелирные]; запонки; золото необработанное или чеканное; изделия художественные из благородных металлов; изделия ювелирные; камни драгоценные; камни полудрагоценные; кольца, перстни [изделия ювелирные]; коробки из благородных металлов; корпуса для карманных или наручных часов; медальоны [изделия ювелирные]; металлы благородные, необработанные или частично обработанные; нити золотые [изделия ювелирные]; нити из благородных металлов [изделия ювелирные]; нити серебряные; серебро необработанное или чеканное; серьги; статуэтки из благородных металлов; стразы; хронографы [часы наручные]; цепи [изделия ювелирные]; часы, за исключением наручных; часы наручные; шкатулки для украшений;
- 18 - альпенштоки; беби-слинги; бумажники; визитницы [картодержатели]; вожжи; гарнитуры сбруйные; детали для стремян резиновые; замша, за исключением используемой для чистки; зонты; зонты солнечные; изделия шорно-седельные; каркасы для дождевых или солнечных зонтов; каркасы для женских сумок; кейсы из кожи или кожкартона; клапаны кожаные; кнуты; кожа искусственная; кожа необработанная или частично обработанная; кожкартон; кожаные для рессор кожаные; кольца для зонтов; коробки для шляп кожаные; коробки из кожи или кожкартона; коробки из фибры; кошельки; кошельки из металлических колечек; крепления для седел; крупоны [кожевенные полуфабрикаты]; ленчики седел; мешки [конверты, сумки] кожаные для упаковки; молескин [имитация кожи]; наборы дорожные [кожгалантерея]; наколенники для лошадей; намордники; недоуздки для лошадей; несессеры для туалетных принадлежностей незаполненные; нити кожаные; обивка мебельная из кожи; оболочки колбасные; одежда для животных; отделка кожаная для мебели; ошейники для животных; папки для ног; пленка газонепроницаемая из кишок животных; плетки многохвостые; поводки; подкладки мягкие под седла для верховой езды; подковы; подпруги кожаные; покрывала [меха]; попоны для лошадей; портпледы; портупеи кожаные; портфели [кожгалантерея]; постромки [конская сбруя]; пушнина; ранцы; ремешки кожаные; ремни для военного снаряжения; ремни для конской сбруи; ремни для коньков; ремни кожаные [изделия шорные]; ремни подбородочные кожаные; ремни стремянные; ручки для зонтов; ручки для тростей; ручки для чемоданов; рюкзаки; саквояжи; седла для лошадей; сетки хозяйственные; спицы для дождевых или солнечных зонтов; стремяна; сумки; сумки для альпинистов; сумки для ношения детей; сумки дорожные; сумки женские; сумки-кенгуру для ношения детей; сумки кожаные для слесарных инструментов пустые; сумки пляжные; сумки спортивные; сумки туристские; сумки хозяйственные; сумки хозяйственные на колесах; сумки школьные; сумки дорожные; торбы [мешки

- для кормов]; трензели для конской сбруи; трости; трости для зонтов; трости складные, преобразуемые в сиденья; удила [сбруя конская]; уздечки [конская сбруя]; упряжь для животных; футляры для ключей; хомуты для лошадей; чемоданы [багаж]; чемоданы плоские; чемоданы плоские для документов; чепраки под седло для лошадей; чехлы для дождевых зонтов; шевро; шкуры выделанные; шкуры животных; шкуры крупного рогатого скота; шнуры кожаные; шоры [сбруя конская]; ягдташи [охотничьи аксессуары];
- 20 - вешалки для одежды; вешалки для одежды [мебель]; витрины [мебель]; гардеробы [шкафы платяные]; диваны; доски для объявлений; занавеси из бисера декоративные; зеркала; зеркала ручные [зеркала туалетные]; комоды; кровати; матрацы; мебель металлическая; мебель офисная; мебель школьная; мешки спальные туристские; обстановка мебельная; подушки; подушки диванные; полки [мебель]; столы; стулья [сиденья]; украшения из пластмасс для продуктов питания; ширмы [мебель]; шкафы; шкафы для пищевых продуктов неметаллические; шкафы для посуды; экраны каминные; ящики деревянные или пластмассовые; ящики с перегородками для бутылок;
- 21 - безделушки китайские из фарфора; блюда; блюда бумажные; блюда-подносы для овощей; блюдца; бокалы; бонбоньерки; бутылки; бутылки оплетенные; бюсты из фарфора, керамики или стекла; вазы; вазы для обеденного стола; вазы для фруктов; вафельницы неэлектрические; ведра для льда; вертела металлические; вешалки в виде колец и перекладин для полотенец; горшки для цветов; графинчики для уксуса или масла; графины; гребни для волос; гребни для животных; грелки для чайников; губки абразивные для кожи; губки для хозяйственных целей; губки туалетные; дезодораторы для индивидуального пользования; держатели для губок; держатели для зубочисток; держатели для мыла; держатели для полотенец; держатели для цветов и растений [в цветочных композициях]; держатели кисточек для бритья; держатели туалетной бумаги; диспенсеры мыла; диспенсеры туалетной бумаги; доски гладильные; доски для резки кухонные; доски для резки хлеба; доски стиральные; дуршлаги; дымопоглотители бытовые; емкости бытовые или кухонные; емкости кухонные; емкости стеклянные [бутылки для кислот]; емкости термоизоляционные; емкости термоизоляционные для напитков; емкости термоизоляционные для пищевых продуктов; емкости шаровидные стеклянные [сосуды]; жаровни; задвижки для крышек кастрюль; замша для чистки; зубочистки; изделия бытовые керамические; изделия из майолики; изделия из фарфора, керамики или стекла художественные; изделия щеточные; измельчители бытовые неэлектрические; инструменты с ручным управлением для чистки; кастрюли; кашпо, за исключением бумажных; кисточки для бритья; клетки для домашних животных; коврики для выпечки; кожа для полирования; кольца для салфеток; копилки; корзинки для хлеба бытовые; корзины бытовые; корзины для бумаги; коробки для завтрака; коробки для чая; кофеварки неэлектрические; кофейники неэлектрические; кофемолки ручные; кружки пивные; кружки пивные с крышкой; кувшины; ложки для перемешивания [кухонная утварь]; ложки разливательные для кухни; лопатки для тортов; лопатки [столовые принадлежности]; лопаточки [кухонная утварь]; масленки; материалы для придания блеска, за исключением препаратов, бумаги и камня; машинки для изготовления лапши [ручные инструменты]; машины и приспособления для полирования бытовые неэлектрические; мельницы для перца ручные; мельницы ручные бытовые; метелки перьевые; метлы; мешки изотермические; мешочки кондитерские; миксеры ручные [шейкеры коктейльные]; миски [чаши]; мозаики стеклянные, за исключением строительных; мочалки металлические для чистки кухонной посуды; мыльницы; наборы кухонной посуды; несессеры для пикников с набором посуды; несессеры для туалетных принадлежностей; ножи для резки бисквитов [кухонные принадлежности]; ножи для теста; опрыскиватели; опрыскиватели для цветов и растений; палочки для еды [принадлежности кухонные]; палочки для коктейлей; перечницы; перчатки для домашнего хозяйства; перчатки для полирования; перчатки для садово-огородных работ; подносы бытовые; подносы бытовые бумажные; подносы вращающиеся [кухонные принадлежности]; подогреватели бутылок с сосками для детского питания неэлектрические; подсвечники; подставки для блюд [столовая утварь]; подставки для графинов, за исключением бумажных и столового белья; подставки для грилей; подставки для меню; подставки для ножей для сервировки стола; подставки для утюгов; подставки для яиц; подушечки абразивные

кухонные; подушечки для чистки; поилки; посуда глиняная; посуда для варки; посуда для тепловой обработки пищи; посуда из окрашенного стекла; посуда столовая, за исключением ножей, вилок и ложек; посуда фарфоровая; посуда фаянсовая; посуда хрустальная [стеклянная]; предметы домашней утвари для косметики; предметы домашней утвари туалетные; приборы для растительного масла и уксуса; приборы для снятия макияжа; приборы для специй; приспособления бытовые, содержащие теплообменные текучие среды, для охлаждения пищевых продуктов; приспособления для открывания бутылок; прищепки; пробки стеклянные; пудреницы; пульверизаторы для духов; пуховки для пудры; пылеуловители неэлектрические; расчески; расчески электрические; рашперы [кухонная утварь]; решетка [бытовые]; рога для питья; рожки для обуви; розетки подсвечников; салатницы; сахарницы; сбивалки неэлектрические; сервизы кофейные [столовая посуда]; сервизы ликерные; сервизы [столовая посуда]; сервизы чайные [столовая посуда]; сита [бытовая утварь]; ситечки чайные; сифоны для газированной воды; скалки для теста бытовые; соковыжималки бытовые неэлектрические; соломинки для дегустации напитков; солонки; сосуды для питья; сосуды для приготовления льда и напитков со льдом металлические; сосуды охлаждающие; стаканчики бумажные или пластмассовые; стаканы для напитков; стаканы [емкости]; статуи из фарфора, керамики или стекла; статуэтки из фарфора, керамики, глины или стекла; супницы; сушилки для белья; тазы [емкости]; тарелки; тарелки одноразовые; терки [бытовая утварь]; термосы; тряпки для мытья полов; тряпки для уборки; тряпки для удаления пыли; тряпки для удаления пыли с мебели; урны; утварь бытовая; утварь кухонная; утварь кухонная для приготовления пищи неэлектрическая; фильтры бытовые; фильтры для кофе неэлектрические; флаконы; фляги; формы для выпечки; формы для льда; формы кулинарные; формы [кухонная утварь]; фритюрницы неэлектрические; футляры для расчесок; хлебницы; чайники заварочные; чайники неэлектрические; чашки; чесноковыжималки [кухонная утварь]; чехлы для гладильных досок; шарики для заварки чая; шары стеклянные; швабры; швабры отжимные; штопоры; щетина животных [щетки и кисти]; щетина свиная; щетки; щетки для мытья посуды; щетки для чистки емкостей; щетки для чистки ламповых стекол;

щетки для чистки лошадей; щетки жесткие; щетки зубные; щетки зубные электрические; щетки механические для ковров; щетки обувные; щетки половые; щетки туалетные; щетки электрические, за исключением деталей машин; щеточки для бровей; щеточки для ногтей; ящики для выдачи бумажных салфеток; ящики для мусора; ящики для растений; ящики стеклянные;

- 24 - белье для домашнего хозяйства; белье из узорчатого полотна; белье купальное [за исключением одежды]; белье постельное; белье столовое, за исключением бумажного; дорожки для столов; занавеси для душа текстильные или пластмассовые; занавеси текстильные или пластмассовые; занавеси тюлевые; знамена; канва для вышивания или ткачества; мешки спальные [вкладыши, заменяющие простыни]; наволочки; намотасники; одеяла; платки носовые из текстильных материалов; пледы дорожные; поддонники [столовое белье]; покрывала постельные; покрывала постельные бумажные; полотенца текстильные; портьеры [занавеси]; принадлежности постельные; простыни; пуховики [одеяла пуховые]; рукавицы для мытья тела; салфетки для протирания стеклянной посуды [полотенца]; салфетки для снятия грима текстильные; салфетки косметические текстильные; салфетки круглые столовые текстильные; салфетки под приборы небумажные; салфетки столовые текстильные; сетки противомоскитные; скатерти, за исключением бумажных; скатерти клеенчатые; флаги, за исключением бумажных; чехлы для диванных подушек; чехлы для крышек туалетов тканевые; чехлы для мебели; чехлы для подушек;
- 25 - банданы [платки]; белье нижнее; белье нижнее, абсорбирующее пот; береты; блузы; боди [женское белье]; ботинки; ботинки лыжные; ботинки спортивные; бриджи; брюки; бутсы; бюстгальтеры; галстуки; галстуки-банты с широкими концами; гетры; жилеты; изделия спортивные трикотажные; изделия трикотажные; кашне; комбинации [белье нижнее]; комбинезоны для водных лыж; комбинезоны [одежда]; костюмы; костюмы купальные; костюмы маскарадные; костюмы пляжные; куртки из шерстяной материи [одежда]; куртки [одежда]; легинсы [штаны]; манто; меха [одежда]; накидки меховые; наушники [одежда]; носки; обувь; обувь пляжная; обувь спортивная; одежда; одежда бумажная; одежда верхняя; одежда готовая; одежда из искусственной кожи; одежда кожаная; одежда форменная; пальто;

- парки; пелерины; перчатки для лыжников; перчатки [одежда]; пижамы; плавки; платки шейные; платочки для нагрудных карманов; платья; плащи непромокаемые; повязки для головы [одежда]; подтяжки; полуботинки на шнурках; пончо; пояса [белье нижнее]; пояскошельки [одежда]; пояса [одежда]; приданое для новорожденного [одежда]; пуловеры; рубашки; сабо [обувь]; сандалии; сандалии банные; сапоги; сарафаны; сари; свитера; тапочки банные; трусы; туфли; туфли гимнастические; туфли комнатные; уборы головные; фартуки [одежда]; футболки; халаты; халаты купальные; чулки; чулки, абсорбирующие пот; шали; шапки бумажные [одежда]; шапки [головные уборы]; шапочки для душа; шапочки купальные; шарфы; шляпы; штанишки детские [одежда]; шубы; юбки; юбки нижние; юбки-шорты;
- 28 - автоматы аркадные для видеоигр; автоматы для видеоигр; автоматы игровые с предварительной оплатой; автомобили [игрушки]; средства транспортные [игрушки]; бассейны [изделия для игр и спорта]; батуты; безделушки для вечеринок [знаки внимания]; билеты лотерейные со стираемым слоем; скретч-карты для лотерей; блоки стартовые спортивные; боди-борды; ботинки с прикрепленными к ним коньками; бутылочки с соской для кукол; велотренажеры; верши рыболовные [ловушки рыболовные]; воланы для игры в бадминтон; волчки [игрушки]; головоломки из набора элементов для составления картины; пазлы; голубки из глины [мишени]; тарелки глиняные [мишени]; груши подвесные; датчики клева [принадлежности рыболовные]; дельтапланы; диски летающие [игрушки]; диски спортивные; домики для кукол; домино; доски для плавания поддерживающие; доски для серфинга; доски пружинящие [товары спортивные]; доски роликовые для катания; доски с парусом для серфинга; доски шахматные; доски шашечные; дротики; елки новогодние из синтетических материалов; емкости для игральные костей; стаканы для игральные костей; жилеты для плавания; жумары [альпинистское снаряжение]; змеи бумажные; игрушки; игрушки для домашних животных; игрушки мягкие; игрушки плюшевые; игрушки с подвижными частями; мобайлы [игрушки]; игрушки с сюрпризом [розыгрыши]; игры комнатные; игры настольные; игры с кольцами; игры; игры-конструкторы; калейдоскопы; камеры для мячей для игр; канифоль, используемая атлетами; канты лыжные; карты для бинго; карты игральные; карусели ярмарочные; катушки рыболовные; качалки-лошади [игрушки]; качели; кегли; кегли [игра]; кии бильярдные; клюшки для гольфа; клюшки хоккейные; кожа тюленя [для опорных поверхностей лыж]; колокольчики для новогодних елок; комнаты для кукол; контроллеры для игровых консолей; конфетти; конфеты-хлопушки [рождественские хлопушки]; коньки ледовые; коньки роликовые; коньки роликовые однополосные; кости игральные; краскораспылители [спортивные принадлежности]; оружие для пейнтбола [спортивные принадлежности]; крепления для лыж; кровати для кукол; круги для рулетки вращающиеся; крючки рыболовные; кубики строительные [игрушки]; куклы; ласты для плавания; лески рыболовные; луки для стрельбы; лыжи; лыжи водные; лыжи для серфинга; маджонг; мази лыжные; манки для охоты; марионетки; маски карнавальные; маски театральные; маски фехтовальные; мачты для досок с парусом; медведи плюшевые; мел для бильярдных киев; мишени; мишени электронные; модели масштабные сборные [игрушки]; модели транспортных средств масштабные; мячи для игры; наживки искусственные; накладки для бортов бильярдных столов; наколенники [товары спортивные]; наконечники для бильярдных киев; налокотники [товары спортивные]; одежда для кукол; оружие фехтовальное; палочки для мажореток; парaplаны; патинко; перчатки бейсбольные; перчатки боксерские; перчатки для гольфа; перчатки для игр; перчатки для подачи [принадлежности для игр]; перчатки фехтовальные; пиньяты; пистолеты игрушечные; пистолеты пневматические [игрушки]; пистоны [игрушки]; пистоны для игрушечных пистолетов [игрушки]; погремушки [игрушки]; подковы для игр; подсвечники для новогодних елок; подставки для новогодних елок; покрытия для опорных поверхностей лыж; поплавки для плавания; поплавки рыболовные; портативные игры с жидкокристаллическими дисплеями; пояса для плавания; приманки для охоты или рыбной ловли; приманки пахучие для охоты и рыбалки; принадлежности для стрельбы из лука; приспособления для намотки веревок для бумажных змеев; мотвила для воздушных змеев; приспособления для пуска мыльных пузырей [игрушки]; приспособления для укладывания на место комьев земли [принадлежности для гольфа]; приспособления маркерные для записи при игре в бильярд; прокладки защитные

[элементы спортивной экипировки]; ракетки; ремни для досок для серфинга; ремни для досок с парусом; ремни для тяжелоатлетов [товары спортивные]; рогатки [товары спортивные]; ролики для велотренажеров; ружья гарпунные [товары спортивные]; самокаты [игрушки]; сани [товары спортивные]; сани для бобслея; сачки для бабочек; сачки рыболовные; сетки спортивные; сетки теннисные; сигнализаторы поклевки [принадлежности рыболовные]; скребки для лыж; слот-машины [игровые автоматы]; снаряды гимнастические; снаряды для метания; снаряды спортивные для упражнений в тяжелой атлетике; снаряжение альпинистское; снасти рыболовные; снег искусственный для новогодних елок; снегоступы; сноуборды; стелды для стрельбы по летающим мишеням; столы бильярдные; столы бильярдные с автоматами для предварительной оплаты; столы для настольного тенниса; столы для настольного футбола; струны для ракеток; струны для ракеток из кишок животных; сумки для крикета; сумки на колесах или без них для клюшек для гольфа; тобоганы [игрушки]; транспортные средства радиоуправляемые [игрушки]; тренажеры силовые; тренажеры спортивные; триктрак; нарды; трусы поддерживающие спортивные [товары спортивные]; удочки рыболовные; украшения для новогодних елок, за исключением электрических лампочек, свечей и кондитерских изделий; устройства для бросания теннисных мячей; устройства для демонстрации фокусов; устройства для игр; устройства и оборудование для боулинга; фишки [жетоны] для игр; фишки для азартных игр; чехлы специальные для лыж и досок для серфинга; шарик для игр; шары бильярдные; шары для игр; шары надувные для игр; шары пейнтбольные [снаряды для пейнтбольного оружия] [товары спортивные]; шары снежные; шахматы; шашки [игра]; шесты для прыжков; шляпы бумажные для праздников; щитки [товары спортивные]; экраны камуфляжные [товары спортивные]; эспандеры [тренажеры];

- 29 - айвар [консервированный перец]; алоэ древовидное, приготовленное для употребления в пищу; альгинаты для кулинарных целей; анчоусы; арахис обработанный; белки для кулинарных целей; белок яичный; бобы консервированные; бобы соевые консервированные для употребления в пищу; бульоны; варенье имбирное; ветчина; вещества жировые для изготовления пищевых жиров; водоросли морские обжаренные;

гнезда птичьи съедобные; горох консервированный; грибы консервированные; дичь; желатин; желе мясное; желе пищевое; желе фруктовое; желток яичный; жир кокосовый; жир костный пищевой; жир свиной пищевой; жиры животные пищевые; жиры пищевые; закуски легкие на основе фруктов; изделия колбасные; изюм; икра; икра рыбная обработанная; йогурт; капуста квашеная; кефир [напиток молочный]; кимчи [блюдо из ферментированных овощей]; клей рыбий пищевой; клемы [неживые]; коктейли молочные; колбаса кровяная; компоты (десерт из вареных фруктов); консервы мясные; консервы овощные; консервы рыбные; консервы фруктовые; концентраты бульонные; корнишоны; креветки неживые; креветки пильчатые неживые; крем сливочный; крокеты; куколочки бабочек шелкопряда, употребляемые в пищу; кумыс [напиток молочный]; лангусты неживые; лецитин для кулинарных целей; лосось; лук консервированный; маргарин; маринад из шинкованных овощей с острой приправой [пикалили]; мармелад, за исключением кондитерских изделий; масла пищевые; масло арахисовое; масло какао; масло кокосовое жидкое; масло кокосовое твердое; масло кукурузное пищевое; масло кунжутное пищевое; масло льняное для кулинарных целей; масло оливковое пищевое; масло пальмовое пищевое; масло пальмоядровое пищевое; масло подсолнечное пищевое; масло рапсовое пищевое; масло сливочное; мидии неживые; миндаль толченый; мозг костный пищевой; моллюски неживые; молоко; молоко сгущенное; молоко соевое [заменитель молока]; молоко с повышенным содержанием белка; мука рыбная для употребления в пищу; муссы овощные; муссы рыбные; мякоть фруктовая; мясо; мясо консервированное; напитки молочные с преобладанием молока; овощи консервированные; овощи, подвергнутые тепловой обработке; овощи сушеные; оладьи картофельные; оливки консервированные; омары неживые; орехи кокосовые сушеные; орехи обработанные; паста томатная; паштеты из печени; пектины для кулинарных целей; печень; пикули; плоды или ягоды, сваренные в сахарном сиропе; порошок яичный; продукты молочные; продукты пищевые рыбные; простокваша; простокваша [скисшее молоко]; птица домашняя неживая; пыльца растений, приготовленная для пищи; пюре клюквенное; пюре яблочное; раки неживые; ракообразные неживые; рыба консервированная; рыба неживая; рыба

- соленая; ряженка [молоко топленное молочнокислого брожения]; салаты овощные; салаты фруктовые; сало; сардины; свинина; сельдь; семена обработанные; семена подсолнечника обработанные; сливки взбитые; сливки [молочный продукт]; смеси жировые для бутербродов; сметана [сквашенные сливки]; соки овощные для приготовления пищи; сок томатный для приготовления пищи; солонина; сосиски; сосиски в сухарях; составы для приготовления бульонов; составы для приготовления супов; субпродукты; супы; супы овощные; сыворожка молочная; сыры; тахини [паста из семян кунжута]; творог соевый; трепанги неживые; трюфели консервированные; тунец; устрицы неживые; ферменты молочные для кулинарных целей; ферменты сычужные; филе рыбное; финики; фрукты глазированные; фрукты замороженные; фрукты консервированные; фрукты, консервированные в спирте; фрукты, подвергнутые тепловой обработке; хлопья картофельные; хумус [паста из турецкого гороха]; цедра фруктовая; чеснок консервированный; чечевица консервированная; чипсы картофельные; чипсы картофельные низкокалорийные; чипсы фруктовые; эгг-ног безалкогольный; экстракты водорослей пищевые; экстракты мясные; яйца; яйца улитки;
- 30 - ароматизаторы; ароматизаторы для кондитерских изделий, за исключением эфирных масел; ароматизаторы для напитков, за исключением эфирных масел; ароматизаторы, за исключением эфирных масел; ароматизаторы кофейные; бадьян; батончики злаковые с высоким содержанием белка; блины; блюда на основе лапши; бриоши; булки; ванилин [заменитель ванили]; ваниль [ароматизатор]; вафли; вермишель; вещества подслащивающие натуральные; вещества связующие для колбасных изделий; вещества связующие для мороженого [пищевого льда]; вода морская для приготовления пищи; водоросли [приправа]; галеты солодовые; гвоздика [пряность]; глазурь для изделий из сладкого сдобного теста; глюкоза для кулинарных целей; горчица; добавки глютеносодержащие для кулинарных целей; дрожжи; загустители для пищевых продуктов; закваски; закуски легкие на основе риса; закуски легкие на основе хлебных злаков; заменители кофе; заменители кофе растительные; заправки для салатов; изделия желеобразные фруктовые [кондитерские]; изделия кондитерские для украшения новогодних елок; изделия кондитерские из сладкого теста, преимущественно с начинкой; изделия кондитерские мучные; изделия кондитерские на основе арахиса; изделия кондитерские на основе миндаля; изделия макаронные; изделия пирожковые; имбирь [пряность]; йогурт замороженный [мороженое]; какао; камень винный для кулинарных целей; каперсы; карамель [конфеты]; карри [приправа]; каши молочные для употребления в пищу; кетчуп [соус]; киш; клейковина пищевая; конфеты; конфеты лакричные [кондитерские изделия]; конфеты мятные; корица [пряность]; кофе; кофе-сырец; крахмал пищевой; крекеры; крем заварной; крупа кукурузная; крупа манная; крупа овсяная; крупа ячневая; крупы пищевые; кукуруза молотая; кукуруза поджаренная; кулебяки с мясом; куркума пищевая; кускус [крупа]; кушанья мучные; лапша; лед для охлаждения; леденцы; лед натуральный или искусственный; лед пищевой; лепешки рисовые; майонез; макарон [печенье миндальное]; макароны; мальтоза; мамалыга; маринады; марципан; мед; молочко маточное пчелиное; мороженое; мука бобовая; мука из тапиоки пищевая; мука картофельная пищевая; мука кукурузная; мука пищевая; мука пшеничная; мука соевая; мука ячменная; муссы десертные [кондитерские изделия]; муссы шоколадные; мюсли; мята для кондитерских изделий; напитки какао-молочные; напитки кофейно-молочные; напитки кофейные; напитки на базе какао; напитки чайные; напитки шоколадно-молочные; напитки шоколадные; настои нелекарственные; овес дробленный; овес очищенный; орех мускатный; палочки лакричные [кондитерские изделия]; паста соевая [приправа]; пастилки [кондитерские изделия]; патока; перец; перец душистый; перец стручковый [специи]; песто [соус]; печенье; печенье сухое; пироги; пицца; подливки мясные; помадки [кондитерские изделия]; попкорн; порошки для мороженого; порошки пекарские; порошок горчичный; пралине; приправы; продукты для размягчения мяса в домашних условиях; продукты зерновые; продукты мукомольного производства; продукты на основе овса; прополис; пряники; пряности; птифуры [пирожные]; пудинги [запеканки]; пудра для кондитерских изделий; пюре фруктовые [соусы]; равиоли; резинки жевательные; релиш [приправа]; рис; ростки пшеницы для употребления в пищу; рулет весенний; саго; сахар; сахар пальмовый; семя анисовое; семя льняное для употребления в пищу; сироп золотой; сладкое сдобное тесто для

- кондитерских изделий; сладости; сода пищевая [натрия бикарбонат для приготовления пищи]; солод для употребления в пищу; соль для консервирования пищевых продуктов; соль поваренная; соль сельдерейная; сорбет [мороженое]; составы для глазирования ветчины; соус соевый; соус томатный; соусы для пасты; соусы [приправы]; спагетти; специи; стабилизаторы для взбитых сливок; сухари; сухари панировочные; суши; сэндвичи; табуле; такос; тапиока; тарты; тесто готовое; тесто миндальное; тортилы; травы огородные консервированные [специи]; уксус; уксус пивной; ферменты для теста; халва; хлеб; хлеб из пресного теста; хлопья кукурузные; хлопья овсяные; хлопья [продукты зерновые]; цикорий [заменитель кофе]; чай; чай со льдом; чатни [приправа]; чизбургеры [сэндвичи]; чоу-чоу [приправа]; шафран [специи]; шоколад; экстракт солодовый пищевой; эссенции пищевые, за исключением эфирных эссенций и эфирных масел; ячмень очищенный;
- 32 - пиво; квас [безалкогольный напиток]; напитки безалкогольные; сассапариль [безалкогольный напиток]; напитки фруктовые безалкогольные; напитки на базе меда безалкогольные; молоко арахисовое [напитки безалкогольные]; сок яблочный безалкогольный; аперитивы безалкогольные; коктейли безалкогольные;
- 33 - напитки алкогольные, кроме пива;
- 34 - табак; коробки спичечные; табакерки; пепельницы; зажигалки для закуривания; мундштуки для сигарет; наконечники мундштуков для сигарет; наконечники янтарные мундштуков для сигарет и сигар; сигареты, папиросы;
- 35 - агентства по импорту-экспорту; ведение автоматизированных баз данных; демонстрация товаров; консультации профессиональные в области бизнеса; маркетинг; обработка текста; организация выставок в коммерческих или рекламных целях; организация торговых ярмарок в коммерческих или рекламных целях; поиск информации в компьютерных файлах для третьих лиц; презентация товаров на всех медиасредствах, с целью розничной продажи; продажа розничная или оптовая лекарственных средств, ветеринарных и гигиенических препаратов и материалов медицинского назначения; продвижение товаров для третьих лиц; сбор информации в компьютерных базах данных; сбор и предоставление статистических данных; сведения о деловых операциях;
- систематизация информации в компьютерных базах данных; управление коммерческое лицензиями на товары и услуги для третьих лиц; управление процессами обработки заказов товаров; услуги снабженческие для третьих лиц [закупка и обеспечение предпринимателей товарами]; реклама; помощь в управлении бизнесом; помощь в управлении коммерческими или промышленными предприятиями; офисная служба; маркетинг; аренда площадей для размещения рекламы; распространение рекламных материалов;
- 43 - аренда временного жилья; гостиницы; закусочные; кафе; кафетерии; мотели; пансионаты; рестораны; рестораны самообслуживания; столовые на производстве и в учебных заведениях; услуги баз отдыха [предоставление жилья]; услуги баров; услуги по приготовлению блюд и доставке их на дом;
- 45 - услуги юридические; исследования юридические; представление интересов в суде; услуги по разрешению споров; услуги по внесудебному разрешению споров; консультации по вопросам интеллектуальной собственности; контроль в области интеллектуальной собственности; лицензирование интеллектуальной собственности; лицензирование программного обеспечения [услуги юридические]; регистрация доменных имен [услуги юридические]; управление делами по авторскому праву; услуги по проживанию в доме в отсутствие хозяев; поиск пропавших людей; услуги телохранителей; агентства брачные; составление гороскопов; сбор информации о физических лицах; услуги клубов по организации встреч или знакомств.
- (111) 47413
 (151) 17.03.2015
 (181) 02.10.2023
 (210) 63912
 (220) 02.10.2013
 (730) Варгейминг.нет ЛЛП (GB)
 Wargaming.net LLP (GB)
 (540)
- WORLD OF TANKS**
- (511)(510)
 3 - бальзамы, за исключением используемых для медицинских целей; блески для губ; вазелин косметический; вода ароматическая; вода туалетная; воск для удаления волос; гели для

массажа, за исключением используемых для медицинских целей; гель для отбеливания зубов; дезодоранты для домашних животных; дезодоранты для человека или для животных; депилятории; духи; изделия парфюмерные; изображения переводные декоративные для косметических целей; карандаши косметические; красители косметические; кремы косметические; кремы косметические отбеливающие; лаки для волос; лаки для ногтей; лосьоны для волос; лосьоны для косметических целей; лосьоны после бритья; маски косметические; масла для парфюмерии; масла, используемые как очищающие средства; масла косметические; масла туалетные; масла эфирные; молоко миндальное для косметических целей; мыла; мыла дезинфицирующие; мыла дезодорирующие; мыла кусковые туалетные; мыла лечебные; мыла против потения; мыла против потения ног; мята для парфюмерии; наборы косметические; наклейки для ногтей; ногти искусственные; одеколон; палочки ватные для косметических целей; пасты зубные; пемза; полоски для освежения дыхания; помада губная; помады для косметических целей; препараты для бритья; препараты для ванн косметические; препараты для гигиенических целей, относящиеся к категории парфюмерно-косметических, туалетные принадлежности; препараты для завивки волос; препараты для интимной гигиены, дезодоранты; препараты для обесцвечивания; препараты для осветления кожи; препараты для полоскания рта, за исключением используемых в медицинских целях; препараты для стирки; препараты для сухой чистки; препараты для удаления макияжа; препараты для ухода за ногтями; препараты для чистки; препараты отбеливающие для стирки; препараты с алоэ вера для косметических целей; препараты солнцезащитные; пудра для макияжа; пятновыводители; ресницы искусственные; салфетки, пропитанные косметическими лосьонами; препараты химические бытовые для оживления красок при стирке белья; сода для отбеливания; сода для стирки, чистки; соли для ванн, за исключением используемых для медицинских целей; соли для отбеливания; средства для гримирования; средства для загара косметические; средства для окрашивания волос; средства для перманентной завивки нейтрализующие; средства для ресниц косметические; средства для ухода за кожей косметические; средства косметические; средства косметические для животных; средства косметические для

окрашивания ресниц и бровей; средства моющие, за исключением используемых для промышленных и медицинских целей; средства обезжиривающие, за исключением используемых в промышленных целях; средства обесцвечивающие [деколораторы] для косметических целей; средства туалетные против потения [туалетные принадлежности]; тальк туалетный; шампуни; шампуни для мытья комнатных животных; шампуни сухие;

8 - инструменты ручные с ручным приводом; инструменты режущие [ручные инструменты]; инструменты для обрезания ногтей, электрические или неэлектрические; инструменты для депиляций неэлектрические и электрические; инструменты абразивные [ручные инструменты]; инвентарь садово-огородный с ручным приводом; изделия режущие [ручные инструменты]; изделия ножевые; вилки столовые; аппараты для татуировки; бритвы электрические и неэлектрические; кинжалы; клещи; клинки; ключи гаечные [ручные инструменты]; ключи [ручной инструмент]; кусачки для ногтей; лезвия бритвенные; лезвия [ручные инструменты]; ложки; лопаты [ручные инструменты]; мачете; машинки для стрижки волос электрические и неэлектрические для личного пользования; молотки [ручные инструменты]; мясорубки [ручные инструменты]; наборы маникюрных инструментов; наборы маникюрных инструментов электрические; наборы педикюрных инструментов; напильники [инструменты]; несессеры для бритвенных принадлежностей; ножи; ножи для пиццы, неэлектрические; ножи перочинные; ножи-секачи; ножницы; ножницы садовые; ножницы стригальные [ручные инструменты]; овощерезки; оружие холодное; отвертки; пилочки для ногтей; пилы [ручные инструменты]; пинцеты; пояса-держатели ручного инструмента; приборы столовые [ножи, вилки и ложки]; режущие инструменты; сверла [части ручных инструментов]; секаторы; серебро столовое [ножи, вилки и ложки]; топоры [ручные инструменты]; утюги;

11 - аппараты для дезодорации воздуха; аппараты для ионизации воздуха или воды; аппараты для охлаждения напитков; аппараты морозильные; аппараты сушильные; вентиляторы бытовые электрические; вентиляторы [кондиционирование воздуха]; водонагреватели; воздухоочистители для кухонь; кастрюли для приготовления пищи под давлением, электрические; кофеварки электрические; печи микроволновые [для

- приготовления пищи]; приборы для фильтрования воды; приборы и установки осветительные; приборы с сухим паром для ухода за лицом [сауны для лица]; светильники; абажуры; лампочки для новогодних елок электрические; мангалы; источники света факельные; фонарики бумажные для праздничного убранства; фонари осветительные; приборы и установки для тепловой обработки пищевых продуктов; приборы нагревательные кухонные;
- 12 - автомобили различного назначения для перевозки; двигатели для наземных транспортных средств;
- 13 - оружие огнестрельное; вещества взрывчатые; фейерверки; боеприпасы; снаряды [оружие];
- 14 - амулеты [изделия ювелирные]; браслеты для часов; браслеты [изделия ювелирные]; брелоки для ключей; брелоки [изделия ювелирные]; броши [изделия ювелирные]; будильники; булавки для галстуков; булавки [изделия ювелирные]; запонки; золото необработанное или чеканное; изделия художественные из благородных металлов; изделия ювелирные; камни драгоценные; камни полудрагоценные; кольца, перстни [изделия ювелирные]; коробки из благородных металлов; корпуса для карманных или наручных часов; медальоны [изделия ювелирные]; металлы благородные, необработанные или частично обработанные; нити золотые [изделия ювелирные]; нити из благородных металлов [изделия ювелирные]; нити серебряные; серебро необработанное или чеканное; серьги; статуэтки из благородных металлов; стразы; хронографы [часы наручные]; цепи [изделия ювелирные]; часы, за исключением наручных; часы наручные; шкатулки для украшений;
- 18 - альпенштоки; беби-слинги; бумажники; визитницы [картодержатели]; вожжи; гарнитуры сбруйные; детали для стремян резиновые; замша, за исключением используемой для чистки; зонты; зонты солнечные; изделия шорно-седельные; каркасы для дождевых или солнечных зонтов; каркасы для женских сумок; кейсы из кожи или кожкартона; клапаны кожаные; кнуты; кожа искусственная; кожа необработанная или частично обработанная; кожкартон; кожухи для рессор кожаные; кольца для зонтов; коробки для шляп кожаные; коробки из кожи или кожкартона; коробки из фибры; кошельки; кошельки из металлических колечек; крепления для седел; крупоны [кожевенные полуфабрикаты]; ленчики седел; мешки [конверты, сумки] кожаные для упаковки; молескин [имитация кожи]; наборы дорожные [кожгалантерея]; наколенники для лошадей; намордники; недоуздки для лошадей; несессеры для туалетных принадлежностей незаполненные; нити кожаные; обивка мебельная из кожи; оболочки колбасные; одежда для животных; отделка кожаная для мебели; ошейники для животных; папки для нот; пленка газонепроницаемая из кишок животных; плетки многохвостые; поводки; подкладки мягкие под седла для верховой езды; подковы; подпруги кожаные; покрывала [меха]; попоны для лошадей; портпледы; португеи кожаные; портфели [кожгалантерея]; постромки [конская сбруя]; пушнина; ранцы; ремешки кожаные; ремни для военного снаряжения; ремни для конской сбруи; ремни для коньков; ремни кожаные [изделия шорные]; ремни подбородочные кожаные; ремни стременные; ручки для зонтов; ручки для тростей; ручки для чемоданов; рюкзаки; саквояжи; седла для лошадей; сетки хозяйственные; спицы для дождевых или солнечных зонтов; стремена; сумки; сумки для альпинистов; сумки для ношения детей; сумки дорожные; сумки женские; сумки-кенгуру для ношения детей; сумки кожаные для слесарных инструментов пустые; сумки пляжные; сумки спортивные; сумки туристские; сумки хозяйственные; сумки хозяйственные на колесах; сумки школьные; сумки дорожные; торбы [мешки для кормов]; трензели для конской сбруи; трости; трости для зонтов; трости складные, преобразуемые в сиденья; удила [сбруя конская]; уздечки [конская сбруя]; упряжь для животных; футляры для ключей; хомуты для лошадей; чемоданы [багаж]; чемоданы плоские; чемоданы плоские для документов; чепраки под седло для лошадей; чехлы для дождевых зонтов; шевро; шкуры выделанные; шкуры животных; шкуры крупного рогатого скота; шнуры кожаные; шоры [сбруя конская]; ягдташи [охотничьи аксессуары];
- 20 - вешалки для одежды; вешалки для одежды [мебель]; витрины [мебель]; гардеробы [шкафы платяные]; диваны; доски для объявлений; занавеси из бисера декоративные; зеркала; зеркала ручные [зеркала туалетные]; комоды; кресла; кровати; матрацы; мебель металлическая; мебель офисная; мебель школьная; мешки спальные туристские; обстановка мебельная; подушки; подушки диванные; полки [мебель]; столы; стулья [сиденья]; украшения из пластмасс для продуктов питания; ширмы [мебель]; шкафы; шкафы для пищевых продуктов неметаллические; шкафы для посуды; экраны каминные; ящики деревянные или

- пластмассовые; ящики с перегородками для бутылок;
- 21 - безделушки китайские из фарфора; блюда; блюда бумажные; блюда-подносы для овощей; блюдца; бокалы; бонбоньерки; бутылки; бутылки оплетенные; бюсты из фарфора, керамики или стекла; вазы; вазы для обеденного стола; вазы для фруктов; вафельницы неэлектрические; ведра для льда; вертела металлические; вешалки в виде колец и перекладин для полотенец; горшки для цветов; графинчики для уксуса или масла; графины; гребни для волос; гребни для животных; грелки для чайников; губки абразивные для кожи; губки для хозяйственных целей; губки туалетные; дезодораторы для индивидуального пользования; держатели для губок; держатели для зубочисток; держатели для мыла; держатели для полотенец; держатели для цветов и растений [в цветочных композициях]; держатели кисточек для бритья; держатели туалетной бумаги; диспенсеры мыла; диспенсеры туалетной бумаги; доски гладильные; доски для резки кухонные; доски для резки хлеба; доски стиральные; дуршлаги; дымопоглотители бытовые; емкости бытовые или кухонные; емкости кухонные; емкости стеклянные [бутылки для кислот]; емкости термоизоляционные; емкости термоизоляционные для напитков; емкости термоизоляционные для пищевых продуктов; емкости шаровидные стеклянные [сосуды]; жаровни; задвижки для крышек кастрюль; замша для чистки; зубочистки; изделия бытовые керамические; изделия из майолики; изделия из фарфора, керамики или стекла художественные; изделия щеточные; измельчители бытовые неэлектрические; инструменты с ручным управлением для чистки; кастрюли; кашпо, за исключением бумажных; кисточки для бритья; клетки для домашних животных; коврики для выпечки; кожа для полирования; кольца для салфеток; копилки; корзинки для хлеба бытовые; корзины бытовые; корзины для бумаги; коробки для завтрака; коробки для чая; кофеварки неэлектрические; кофейники неэлектрические; кофемолки ручные; кружки пивные; кружки пивные с крышкой; кувшины; ложки для перемешивания [кухонная утварь]; ложки разливательные для кухни; лопатки для тортов; лопатки [столовые принадлежности]; лопаточки [кухонная утварь]; масленки; материалы для придания блеска, за исключением препаратов, бумаги и камня; машинки для изготовления лапши [ручные инструменты]; машины и приспособления для полирования бытовые неэлектрические; мельницы для перца ручные; мельницы ручные бытовые; метелки перьевые; метлы; мешки изотермические; мешочки кондитерские; миксеры ручные [шейкеры коктейльные]; миски [чаши]; мозаики стеклянные, за исключением строительных; мочалки металлические для чистки кухонной посуды; мыльницы; наборы кухонной посуды; несессеры для пикников с набором посуды; несессеры для туалетных принадлежностей; ножи для резки бисквитов [кухонные принадлежности]; ножи для теста; опрыскиватели; опрыскиватели для цветов и растений; палочки для еды [принадлежности кухонные]; палочки для коктейлей; перчатки; перчатки для домашнего хозяйства; перчатки для полирования; перчатки для садово-огородных работ; подносы бытовые; подносы бытовые бумажные; подносы вращающиеся [кухонные принадлежности]; подогреватели бутылок с сосками для детского питания неэлектрические; подсвечники; подставки для блюд [столовая утварь]; подставки для графинов, за исключением бумажных и столового белья; подставки для грилей; подставки для меню; подставки для ножей для сервировки стола; подставки для уголков; подставки для яиц; подушечки абразивные кухонные; подушечки для чистки; поилки; посуда глиняная; посуда для варки; посуда для тепловой обработки пищи; посуда из окрашенного стекла; посуда столовая, за исключением ножей, вилок и ложек; посуда фарфоровая; посуда фаянсовая; посуда хрустальная [стеклянная]; предметы домашней утвари для косметики; предметы домашней утвари туалетные; приборы для растительного масла и уксуса; приборы для снятия макияжа; приборы для специй; приспособления бытовые, содержащие теплообменные текучие среды, для охлаждения пищевых продуктов; приспособления для открывания бутылок; прищепки; пробки стеклянные; пудреницы; пульверизаторы для духов; пуховки для пудры; пылеуловители неэлектрические; расчески; расчески электрические; рашперы [кухонная утварь]; решетка [бытовые]; рога для питья; рожки для обуви; розетки подсвечников; салатницы; сахарницы; сбивалки неэлектрические; сервизы кофейные [столовая посуда]; сервизы ликерные; сервизы [столовая посуда]; сервизы чайные [столовая посуда]; сита [бытовая утварь]; ситечки чайные; сифоны для газированной

- воды; скалки для теста бытовые; соковыжималки бытовые неэлектрические; соломинки для дегустации напитков; солонки; сосуды для питья; сосуды для приготовления льда и напитков со льдом металлические; сосуды охлаждающие; стаканчики бумажные или пластмассовые; стаканы для напитков; стаканы [емкости]; статуи из фарфора, керамики или стекла; статуэтки из фарфора, керамики, глины или стекла; супницы; сушилки для белья; тазы [емкости]; тарелки; тарелки одноразовые; терки [бытовая утварь]; термосы; тряпки для мытья полов; тряпки для уборки; тряпки для удаления пыли; тряпки для удаления пыли с мебели; урны; утварь бытовая; утварь кухонная; утварь кухонная для приготовления пищи неэлектрическая; фильтры бытовые; фильтры для кофе неэлектрические; флаконы; фляги; формы для выпечки; формы для льда; формы кулинарные; формы [кухонная утварь]; фритюрницы неэлектрические; футляры для расчесок; хлебницы; чайники заварочные; чайники неэлектрические; чашки; чесноковыжималки [кухонная утварь]; чехлы для гладильных досок; шарики для заварки чая; шары стеклянные; швабры; швабры отжимные; штопоры; щетина животных [щетки и кисти]; щетина свиная; щетки; щетки для мытья посуды; щетки для чистки емкостей; щетки для чистки ламповых стекол; щетки для чистки лошадей; щетки жесткие; щетки зубные; щетки зубные электрические; щетки механические для ковров; щетки обувные; щетки половые; щетки туалетные; щетки электрические, за исключением деталей машин; щеточки для бровей; щеточки для ногтей; ящики для выдачи бумажных салфеток; ящики для мусора; ящики для растений; ящики стеклянные;
- 24 - белье для домашнего хозяйства; белье из узорчатого полотна; белье купальное [за исключением одежды]; белье постельное; белье столовое, за исключением бумажного; дорожки для столов; занавеси для душа текстильные или пластмассовые; занавеси текстильные или пластмассовые; занавеси тюлевые; знамена; канва для вышивания или ткачества; мешки спальные [вкладыши, заменяющие простыни]; наволочки; наматрасники; одеяла; платки носовые из текстильных материалов; пледы дорожные; поддонники [столовое белье]; покрывала постельные; покрывала постельные бумажные; полотенца текстильные; портьеры [занавеси]; принадлежности постельные; простыни; пуховики [одеяла пуховые]; рукавицы для мытья тела; салфетки для протираания стеклянной посуды [полотенца]; салфетки для снятия грима текстильные; салфетки косметические текстильные; салфетки круглые столовые текстильные; салфетки под приборы небумажные; салфетки столовые текстильные; сетки противомоскитные; скатерти, за исключением бумажных; скатерти клеенчатые; флаги, за исключением бумажных; чехлы для диванных подушек; чехлы для крышек туалетов тканевые; чехлы для мебели; чехлы для подушек;
- 25 - банданы [платки]; белье нижнее; белье нижнее, абсорбирующее пот; береты; блузы; боди [женское белье]; ботинки; ботинки лыжные; ботинки спортивные; бриджи; брюки; бутсы; бюстгальтеры; галстуки; галстуки-банты с широкими концами; гетры; жилеты; изделия спортивные трикотажные; изделия трикотажные; кашне; комбинации [белье нижнее]; комбинезоны для водных лыж; комбинезоны [одежда]; костюмы; костюмы купальные; костюмы маскарадные; костюмы пляжные; куртки из шерстяной материи [одежда]; куртки [одежда]; легинсы [штаны]; манто; меха [одежда]; накидки меховые; наушники [одежда]; носки; обувь; обувь пляжная; обувь спортивная; одежда; одежда бумажная; одежда верхняя; одежда готовая; одежда из искусственной кожи; одежда кожаная; одежда форменная; пальто; парки; пелерины; перчатки для лыжников; перчатки [одежда]; пижамы; плавки; платки шейные; платочки для нагрудных карманов; платье; плащи непромокаемые; повязки для головы [одежда]; подтяжки; полуботинки на шнурках; пончо; пояса [белье нижнее]; пояса-кошельки [одежда]; пояса [одежда]; приданое для новорожденного [одежда]; пуловеры; рубашки; сабо [обувь]; сандалии; сандалии банные; сапоги; сарафаны; сари; свитера; тапочки банные; трусы; туфли; туфли гимнастические; туфли комнатные; уборы головные; фартуки [одежда]; футболки; халаты; халаты купальные; чулки; чулки, абсорбирующие пот; шали; шапки бумажные [одежда]; шапки [головные уборы]; шапочки для душа; шапочки купальные; шарфы; шляпы; штанишки детские [одежда]; шубы; юбки; юбки нижние; юбки-шорты;
- 28 - автоматы аркадные для видеоигр; автоматы для видеоигр; автоматы игровые с предварительной оплатой; автомобили [игрушки]; средства транспортные [игрушки]; бассейны [изделия для игр и спорта]; батуты; безделушки для вечеринок [знаки внимания]; билеты лотерейные со стираемым слоем; скретч-карты для лотерей; блоки стартовые

спортивные; боди-борды; ботинки с прикрепленными к ним коньками; бутылочки с соской для кукол; велотренажеры; верши рыболовные [ловушки рыболовные]; воланы для игры в бадминтон; волчки [игрушки]; головоломки из набора элементов для составления картины; пазлы; голубки из глины [мишени]; тарелки глиняные [мишени]; груши подвесные; датчики клева [принадлежности рыболовные]; дельтапланы; диски летающие [игрушки]; диски спортивные; домики для кукол; домино; доски для плавания поддерживающие; доски для серфинга; доски пружинящие [товары спортивные]; доски роликовые для катания; доски с парусом для серфинга; доски шахматные; доски шашечные; дротики; елки новогодние из синтетических материалов; емкости для игральные костей; стаканы для игральные костей; жилеты для плавания; жумары [альпинистское снаряжение]; змеи бумажные; игрушки; игрушки для домашних животных; игрушки мягкие; игрушки плюшевые; игрушки с подвижными частями; мобайлы [игрушки]; игрушки с сюрпризом [розыгрыши]; игры комнатные; игры настольные; игры с кольцами; игры; игры-конструкторы; калейдоскопы; камеры для мячей для игр; канифоль, используемая атлетами; канты лыжные; карты для бинго; карты игральные; карусели ярмарочные; катушки рыболовные; качалки-лошади [игрушки]; качели; кегли; кегли [игра]; кии бильярдные; клюшки для гольфа; клюшки хоккейные; кожа тюленья [для опорных поверхностей лыж]; колокольчики для новогодних елок; комнаты для кукол; контроллеры для игровых консолей; конфетти; конфеты-хлопушки [рождественские хлопушки]; коньки ледовые; коньки роликовые; коньки роликовые однополосные; кости игральные; краскораспылители [спортивные принадлежности]; оружие для пейнтбола [спортивные принадлежности]; крепления для лыж; кровати для кукол; круги для рулетки вращающиеся; крючки рыболовные; кубики строительные [игрушки]; куклы; ласты для плавания; лески рыболовные; луки для стрельбы; лыжи; лыжи водные; лыжи для серфинга; маджонг; мази лыжные; манки для охоты; марионетки; маски карнавалы; маски театральные; маски фехтовальные; мачты для досок с парусом; медведи плюшевые; мел для бильярдных киев; мишени; мишени электронные; модели масштабные сборные [игрушки]; модели транспортных средств масштабные; мячи для

игры; наживки искусственные; накладки для бортов бильярдных столов; наколенники [товары спортивные]; наконечники для бильярдных киев; налокотники [товары спортивные]; одежда для кукол; оружие фехтовальное; палочки для мажореток; парaplаны; патинко; перчатки бейсбольные; перчатки боксерские; перчатки для гольфа; перчатки для игр; перчатки для подачи [принадлежности для игр]; перчатки фехтовальные; пиньяты; пистолеты игрушечные; пистолеты пневматические [игрушки]; пистоны [игрушки]; пистоны для игрушечных пистолетов [игрушки]; погремушки [игрушки]; подковы для игр; подсвечники для новогодних елок; подставки для новогодних елок; покрытия для опорных поверхностей лыж; поплавки для плавания; поплавки рыболовные; портативные игры с жидкокристаллическими дисплеями; пояса для плавания; приманки для охоты или рыбной ловли; приманки пахучие для охоты и рыбалки; принадлежности для стрельбы из лука; приспособления для намотки веревок для бумажных змеев; мотовила для воздушных змеев; приспособления для пуска мыльных пузырей [игрушки]; приспособления для укладывания на место комьев земли [принадлежности для гольфа]; приспособления маркерные для записи при игре в бильярд; прокладки защитные [элементы спортивной экипировки]; ракетки; ремни для досок для серфинга; ремни для досок с парусом; ремни для тяжелоатлетов [товары спортивные]; рогатки [товары спортивные]; ролики для велотренажеров; ружья гарпунные [товары спортивные]; самокаты [игрушки]; сани [товары спортивные]; сани для бобслея; сачки для бабочек; сачки рыболовные; сетки спортивные; сетки теннисные; сигнализаторы поклевки [принадлежности рыболовные]; скребки для лыж; слот-машины [игровые автоматы]; снаряды гимнастические; снаряды для метания; снаряды спортивные для упражнений в тяжелой атлетике; снаряжение альпинистское; снасти рыболовные; снег искусственный для новогодних елок; снегоступы; сноуборды; стенды для стрельбы по летающим мишеням; столы бильярдные; столы бильярдные с автоматами для предварительной оплаты; столы для настольного тенниса; столы для настольного футбола; струны для ракеток; струны для ракеток из кишок животных; сумки для крикета; сумки на колесах или без них для клюшек для гольфа; тобоганы [игрушки]; транспортные средства радиоуправляемые

[игрушки]; тренажеры силовые; тренажеры спортивные; триктрак; нарды; трусы поддерживающие спортивные [товары спортивные]; удочки рыболовные; украшения для новогодних елок, за исключением электрических лампочек, свечей и кондитерских изделий; устройства для бросания теннисных мячей; устройства для демонстрации фокусов; устройства для игр; устройства и оборудование для боулинга; фишки [жетоны] для игр; фишки для азартных игр; чехлы специальные для лыж и досок для серфинга; шарики для игр; шары бильярдные; шары для игр; шары надувные для игр; шары пейнтбольные [снаряды для пейнтбольного оружия] [товары спортивные]; шары снежные; шахматы; шашки [игра]; шесты для прыжков; шляпы бумажные для праздников; щитки [товары спортивные]; экраны камуфляжные [товары спортивные]; эспандеры [тренажеры];

- 29 - айвар [консервированный перец]; алоэ древовидное, приготовленное для употребления в пищу; альгинаты для кулинарных целей; анчоусы; арахис обработанный; белки для кулинарных целей; белок яичный; бобы консервированные; бобы соевые консервированные для употребления в пищу; бульоны; варенье имбирное; ветчина; вещества жировые для изготовления пищевых жиров; водоросли морские обжаренные; гнезда птичьи съедобные; горох консервированный; грибы консервированные; дичь; желатин; желе мясное; желе пищевое; желе фруктовое; желток яичный; жир кокосовый; жир костный пищевой; жир свиной пищевой; жиры животные пищевые; жиры пищевые; закуски легкие на основе фруктов; изделия колбасные; изюм; икра; икра рыбная обработанная; йогурт; капуста квашеная; кефир [напиток молочный]; кимчи [блюдо из ферментированных овощей]; клей рыбий пищевой; клемы [неживые]; коктейли молочные; колбаса кровяная; компоты (десерт из вареных фруктов); консервы мясные; консервы овощные; консервы рыбные; консервы фруктовые; концентраты бульонные; корнишоны; креветки неживые; креветки пильчатые неживые; крем сливочный; крокеты; куколки бабочек шелкопряда, употребляемые в пищу; кумыс [напиток молочный]; лангусты неживые; лецитин для кулинарных целей; лосось; лук консервированный; маргарин; маринад из шинкованных овощей с острой приправой [пикалили]; мармелад, за исключением кондитерских изделий; масла пищевые; масло арахисовое; масло какао; масло кокосовое

жидкое; масло кокосовое твердое; масло кукурузное пищевое; масло кунжутное пищевое; масло льняное для кулинарных целей; масло оливковое пищевое; масло пальмовое пищевое; масло пальмоядровое пищевое; масло подсолнечное пищевое; масло рапсовое пищевое; масло сливочное; мидии неживые; миндаль толченый; мозг костный пищевой; моллюски неживые; молоко; молоко сгущенное; молоко соевое [заменитель молока]; молоко с повышенным содержанием белка; мука рыбная для употребления в пищу; муссы овощные; муссы рыбные; мякоть фруктовая; мясо; мясо консервированное; напитки молочные с преобладанием молока; овощи консервированные; овощи, подвергнутые тепловой обработке; овощи сушеные; оладьи картофельные; оливки консервированные; омары неживые; орехи кокосовые сушеные; орехи обработанные; паста томатная; паштеты из печени; пектины для кулинарных целей; печень; пикули; плоды или ягоды, сваренные в сахарном сиропе; порошок яичный; продукты молочные; продукты пищевые рыбные; простокваша; простокваша [скисшее молоко]; птица домашняя неживая; пыльца растений, приготовленная для пищи; пюре клюквенное; пюре яблочное; раки неживые; ракообразные неживые; рыба консервированная; рыба неживая; рыба соленая; ряженка [молоко топленое молочнокислого брожения]; салаты овощные; салаты фруктовые; сало; сардины; свинина; сельдь; семена обработанные; семена подсолнечника обработанные; сливки взбитые; сливки [молочный продукт]; смеси жировые для бутербродов; сметана [скашенные сливки]; соки овощные для приготовления пищи; сок томатный для приготовления пищи; солонина; сосиски; сосиски в сухарях; составы для приготовления бульонов; составы для приготовления супов; субпродукты; супы; супы овощные; сыворотка молочная; сыры; тахини [паста из семян кунжута]; творог соевый; трепанги неживые; трюфели консервированные; тунец; устрицы неживые; ферменты молочные для кулинарных целей; ферменты сычужные; филе рыбное; финики; фрукты глазированные; фрукты замороженные; фрукты консервированные; фрукты, консервированные в спирте; фрукты, подвергнутые тепловой обработке; хлопья картофельные; хумус [паста из турецкого гороха]; цедра фруктовая; чеснок консервированный; чечевица консервированная; чипсы картофельные;

- чипсы картофельные низкокалорийные; чипсы фруктовые; эгт-ног безалкогольный; экстракты водорослей пищевые; экстракты мясные; яйца; яйца улитки;
- 30 - ароматизаторы; ароматизаторы для кондитерских изделий, за исключением эфирных масел; ароматизаторы для напитков, за исключением эфирных масел; ароматизаторы, за исключением эфирных масел; ароматизаторы кофейные; бадьян; батончики злаковые с высоким содержанием белка; блины; блюда на основе лапши; бриоши; булки; ванилин [заменитель ванили]; ваниль [ароматизатор]; вафли; вермишель; вещества подслащивающие натуральные; вещества связующие для колбасных изделий; вещества связующие для мороженого [пищевого льда]; вода морская для приготовления пищи; водоросли [приправа]; галеты солодовые; гвоздика [пряность]; глазурь для изделий из сладкого сдобного теста; глюкоза для кулинарных целей; горчица; добавки глютеносодержащие для кулинарных целей; дрожжи; загустители для пищевых продуктов; закваски; закуски легкие на основе риса; закуски легкие на основе хлебных злаков; заменители кофе; заменители кофе растительные; заправки для салатов; изделия желеобразные фруктовые [кондитерские]; изделия кондитерские для украшения новогодних елок; изделия кондитерские из сладкого теста, преимущественно с начинкой; изделия кондитерские мучные; изделия кондитерские на основе арахиса; изделия кондитерские на основе миндаля; изделия макаронные; изделия пирожковые; имбирь [пряность]; йогурт замороженный [мороженое]; какао; камень винный для кулинарных целей; каперсы; карамель [конфеты]; карри [приправа]; каши молочные для употребления в пищу; кетчуп [соус]; киш; клейковина пищевая; конфеты; конфеты лакричные [кондитерские изделия]; конфеты мятные; корица [пряность]; кофе; кофе-сырец; крахмал пищевой; крекеры; крем заварной; крупа кукурузная; крупа манная; крупа овсяная; крупа ячневая; крупы пищевые; кукуруза молотая; кукуруза поджаренная; кулебяки с мясом; куркума пищевая; кускус [крупа]; кушанья мучные; лапша; лед для охлаждения; леденцы; лед натуральный или искусственный; лед пищевой; лепешки рисовые; майонез; макарон [печенье миндальное]; макаронные; мальтоза; мамалыга; маринады; марципан; мед; молочко маточное пчелиное; мороженое; мука бобовая; мука из тапиоки пищевая; мука картофельная пищевая; мука кукурузная; мука пищевая; мука пшеничная; мука соевая; мука ячменная; муссы десертные [кондитерские изделия]; муссы шоколадные; мюсли; мята для кондитерских изделий; напитки какао-молочные; напитки кофейно-молочные; напитки кофейные; напитки на базе какао; напитки чайные; напитки шоколадно-молочные; напитки шоколадные; настои нелекарственные; овес дробленый; овес очищенный; орех мускатный; палочки лакричные [кондитерские изделия]; паста соевая [приправа]; пастилки [кондитерские изделия]; патока; перец; перец душистый; перец стручковый [специи]; песто [соус]; печенье; печенье сухое; пироги; пицца; подливки мясные; помадки [кондитерские изделия]; попкорн; порошки для мороженого; порошки пекарские; порошки горчичный; пралине; приправы; продукты для размягчения мяса в домашних условиях; продукты зерновые; продукты мукомольного производства; продукты на основе овса; прополис; пряники; пряности; птифуры [пирожные]; пудинги [запеканки]; пудра для кондитерских изделий; пюре фруктовые [соусы]; равиоли; резинки жевательные; релиш [приправа]; рис; ростки пшеницы для употребления в пищу; рулет весенний; саго; сахар; сахар пальмовый; семя анисовое; семя льняное для употребления в пищу; сироп золотой; сладкое сдобное тесто для кондитерских изделий; сладости; сода пищевая [натрия бикарбонат для приготовления пищи]; солод для употребления в пищу; соль для консервирования пищевых продуктов; соль поваренная; соль сельдерейная; сорбет [мороженое]; составы для глазирования ветчины; соус соевый; соус томатный; соусы для пасты; соусы [приправы]; спагетти; специи; стабилизаторы для взбитых сливок; сухари; сухари панировочные; суши; сэндвичи; табуле; такос; тапиока; тарты; тесто готовое; тесто миндальное; тортилы; травы огородные консервированные [специи]; уксус; уксус пивной; ферменты для теста; халва; хлеб; хлеб из пресного теста; хлопья кукурузные; хлопья овсяные; хлопья [продукты зерновые]; цикорий [заменитель кофе]; чай; чай со льдом; чатни [приправа]; чизбургеры [сэндвичи]; чоу-чоу [приправа]; шафран [специи]; шоколад; экстракт солодовый пищевой; эссенции пищевые, за исключением эфирных эссенций и эфирных масел; ячмень очищенный;
- 32 - пиво; квас [безалкогольный напиток]; напитки безалкогольные; сассапариль [безалкогольный напиток]; напитки фруктовые

- безалкогольные; напитки на базе меда безалкогольные; молоко арахисовое [напитки безалкогольные]; сок яблочный безалкогольный; аперитивы безалкогольные; коктейли безалкогольные;
- 33 - напитки алкогольные, кроме пива;
- 34 - табак; коробки спичечные; табакерки; пепельницы; зажигалки для закуривания; мундштуки для сигарет; наконечники мундштуков для сигарет; наконечники янтарные мундштуков для сигарет и сигар; сигареты, папиросы;
- 35 - агентства по импорту-экспорту; ведение автоматизированных баз данных; демонстрация товаров; консультации профессиональные в области бизнеса; маркетинг; обработка текста; организация выставок в коммерческих или рекламных целях; организация торговых ярмарок в коммерческих или рекламных целях; поиск информации в компьютерных файлах для третьих лиц; презентация товаров на всех медиасредствах, с целью розничной продажи; продажа розничная или оптовая лекарственных средств, ветеринарных и гигиенических препаратов и материалов медицинского назначения; продвижение товаров для третьих лиц; сбор информации в компьютерных базах данных; сбор и предоставление статистических данных; сведения о деловых операциях; систематизация информации в компьютерных базах данных; управление коммерческие лицензиями на товары и услуги для третьих лиц; управление процессами обработки заказов товаров; услуги снабженческие для третьих лиц [закупка и обеспечение предпринимателей товарами]; реклама; помощь в управлении бизнесом; помощь в управлении коммерческими или промышленными предприятиями; офисная служба; маркетинг; аренда площадей для размещения рекламы; распространение рекламных материалов;
- 43 - аренда временного жилья; гостиницы; закусочные; кафе; кафетерии; мотели; пансионы; рестораны; рестораны самообслуживания; столовые на производстве и в учебных заведениях; услуги баз отдыха [предоставление жилья]; услуги баров; услуги по приготовлению блюд и доставке их на дом;
- 45 - услуги юридические; исследования юридические; представление интересов в суде; услуги по разрешению споров; услуги по внесудебному разрешению споров; консультации по вопросам интеллектуальной собственности; контроль в области интеллектуальной собственности;

лицензирование интеллектуальной собственности; лицензирование программного обеспечения [услуги юридические]; регистрация доменных имен [услуги юридические]; управление делами по авторскому праву; услуги по проживанию в доме в отсутствие хозяев; поиск пропавших людей; услуги телохранителей; агентства брачные; составление гороскопов; сбор информации о физических лицах; услуги клубов по организации встреч или знакомств.

(111) 47414
 (151) 17.03.2015
 (181) 02.10.2023
 (210) 63913
 (220) 02.10.2013
 (730) Варгейминг.нет ЛЛП (GB)
 Wargaming.net LLP (GB)

(540)

WORLD OF WARPLANES

(511)(510)

- 3 - бальзамы, за исключением используемых для медицинских целей; блески для губ; вазелин косметический; вода ароматическая; вода туалетная; воск для удаления волос; гели для массажа, за исключением используемых для медицинских целей; гель для отбеливания зубов; дезодоранты для домашних животных; дезодоранты для человека или для животных; депилятории; духи; изделия парфюмерные; изображения переводные декоративные для косметических целей; карандаши косметические; красители косметические; кремы косметические; кремы косметические отбеливающие; лаки для волос; лаки для ногтей; лосьоны для волос; лосьоны для косметических целей; лосьоны после бритья; маски косметические; масла для парфюмерии; масла, используемые как очищающие средства; масла косметические; масла туалетные; масла эфирные; молоко миндальное для косметических целей; мыла; мыла дезинфицирующие; мыла дезодорирующие; мыла кусковые туалетные; мыла лечебные; мыла против потения; мыла против потения ног; мята для парфюмерии; наборы косметические; наклейки для ногтей; ногти искусственные; одеколон; палочки ватные для косметических целей; пасты зубные; пемза; полоски для освежения дыхания; помада губная; помады для косметических целей; препараты для бритья; препараты для ванн косметические;

- препараты для гигиенических целей, относящиеся к категории парфюмерно-косметических, туалетные принадлежности; препараты для завивки волос; препараты для интимной гигиены, дезодоранты; препараты для обесцвечивания; препараты для осветления кожи; препараты для полоскания рта, за исключением используемых в медицинских целях; препараты для стирки; препараты для сухой чистки; препараты для удаления макияжа; препараты для ухода за ногтями; препараты для чистки; препараты отбеливающие для стирки; препараты с алоэ вера для косметических целей; препараты солнцезащитные; пудра для макияжа; пятновыводители; ресницы искусственные; салфетки, пропитанные косметическими лосьонами; препараты химические бытовые для оживления красок при стирке белья; сода для отбеливания; сода для стирки, чистки; соли для ванн, за исключением используемых для медицинских целей; соли для отбеливания; средства для гримирования; средства для загара косметические; средства для окрашивания волос; средства для перманентной завивки нейтрализующие; средства для ресниц косметические; средства для ухода за кожей косметические; средства косметические для животных; средства косметические для окрашивания ресниц и бровей; средства моющие, за исключением используемых для промышленных и медицинских целей; средства обезжиривающие, за исключением используемых в промышленных целях; средства обесцвечивающие [деколораторы] для косметических целей; средства туалетные против потения [туалетные принадлежности]; тальк туалетный; шампуни; шампуни для мытья комнатных животных; шампуни сухие;
- 8 - инструменты ручные с ручным приводом; инструменты режущие [ручные инструменты]; инструменты для обрезания ногтей, электрические или неэлектрические; инструменты для депиляций неэлектрические и электрические; инструменты абразивные [ручные инструменты]; инвентарь садово-огородный с ручным приводом; изделия режущие [ручные инструменты]; изделия ножевые; вилки столовые; аппараты для татуировки; бритвы электрические и неэлектрические; кинжалы; клещи; клинки; ключи гаечные [ручные инструменты]; ключи [ручной инструмент]; кусачки для ногтей; лезвия бритвенные; лезвия [ручные инструменты]; ложки; лопаты [ручные инструменты]; мачете; машинки для стрижки волос электрические и неэлектрические для личного пользования; молотки [ручные инструменты]; мясорубки [ручные инструменты]; наборы маникюрных инструментов; наборы маникюрных инструментов электрические; наборы педикюрных инструментов; напильники [инструменты]; несесеры для бритвенных принадлежностей; ножи; ножи для пиццы, неэлектрические; ножи перочинные; ножи-секачи; ножницы; ножницы садовые; ножницы стригальные [ручные инструменты]; овощерезки; оружие холодное; отвертки; пилочки для ногтей; пилы [ручные инструменты]; пинцеты; пояса-держатели ручного инструмента; приборы столовые [ножи, вилки и ложки]; режущие инструменты; сверла [части ручных инструментов]; секаторы; серебро столовое [ножи, вилки и ложки]; топоры [ручные инструменты]; утюги;
- 11 - аппараты для дезодорации воздуха; аппараты для ионизации воздуха или воды; аппараты для охлаждения напитков; аппараты морозильные; аппараты сушильные; вентиляторы бытовые электрические; вентиляторы [кондиционирование воздуха]; водонагреватели; воздухоочистители для кухни; кастрюли для приготовления пищи под давлением, электрические; кофеварки электрические; печи микроволновые [для приготовления пищи]; приборы для фильтрации воды; приборы и установки осветительные; приборы с сухим паром для ухода за лицом [сауны для лица]; светильники; абажуры; лампочки для новогодних елок электрические; мангалы; источники света факельные; фонарики бумажные для праздничного убранства; фонари осветительные; приборы и установки для тепловой обработки пищевых продуктов; приборы нагревательные кухонные;
- 12 - двигатели для наземных транспортных средств;
- 13 - оружие огнестрельное; вещества взрывчатые; фейерверки; боеприпасы; снаряды [оружие];
- 14 - амулеты [изделия ювелирные]; браслеты для часов; браслеты [изделия ювелирные]; брелоки для ключей; брелоки [изделия ювелирные]; броши [изделия ювелирные]; будильники; булавки для галстуков; булавки [изделия ювелирные]; запонки; золото необработанное или чеканное; изделия художественные из благородных металлов; изделия ювелирные; камни драгоценные; камни полудрагоценные; кольца, перстни [изделия ювелирные]; коробки из благородных металлов; корпуса для карманных или наручных часов; медальоны

- [изделия ювелирные]; металлы благородные, необработанные или частично обработанные; нити золотые [изделия ювелирные]; нити из благородных металлов [изделия ювелирные]; нити серебряные; серебро необработанное или чеканное; серьги; статуэтки из благородных металлов; стразы; хронографы [часы наручные]; цепи [изделия ювелирные]; часы, за исключением наручных; часы наручные; шкатулки для украшений;
- 18 - альпенштоки; беби-слинги; бумажники; визитницы [картодержатели]; вожжи; гарнитуры сбруйные; детали для стремян резиновые; замша, за исключением используемой для чистки; зонты; зонты солнечные; изделия шорно-седельные; каркасы для дождевых или солнечных зонтов; каркасы для женских сумок; кейсы из кожи или кожкартона; клапаны кожаные; кнуты; кожа искусственная; кожа необработанная или частично обработанная; кожкартон; кожаные для рессор кожаные; кольца для зонтов; коробки для шляп кожаные; коробки из кожи или кожкартона; коробки из фибры; кошельки; кошельки из металлических колечек; крепления для седел; крупоны [кожевенные полуфабрикаты]; ленчики седел; мешки [конверты, сумки] кожаные для упаковки; молескин [имитация кожи]; наборы дорожные [кожгалантерея]; наколенники для лошадей; намордники; недоуздки для лошадей; несессеры для туалетных принадлежностей незаполненные; нити кожаные; обивка мебельная из кожи; оболочки колбасные; одежда для животных; отделка кожаная для мебели; ошейники для животных; папки для нот; пленка газонепроницаемая из кишок животных; плетки многохвостые; поводки; подкладки мягкие под седла для верховой езды; подковы; подпруги кожаные; покрывала [меха]; попоны для лошадей; портпледы; португели кожаные; портфели [кожгалантерея]; постромки [конская сбруя]; пушнина; ранцы; ремешки кожаные; ремни для военного снаряжения; ремни для конской сбруи; ремни для коньков; ремни кожаные [изделия шорные]; ремни подбородочные кожаные; ремни стремные; ручки для зонтов; ручки для тростей; ручки для чемоданов; рюкзаки; саквояжи; седла для лошадей; сетки хозяйственные; спицы для дождевых или солнечных зонтов; стремяна; сумки; сумки для альпинистов; сумки для ношения детей; сумки дорожные; сумки женские; сумки-кенгуру для ношения детей; сумки кожаные для слесарных инструментов пустые; сумки пляжные; сумки спортивные; сумки туристские; сумки хозяйственные;
- сумки хозяйственные на колесах; сумки школьные; сундуки дорожные; торбы [мешки для кормов]; трензели для конской сбруи; трости; трости для зонтов; трости складные, преобразуемые в сиденья; удила [сбруя конская]; уздечки [конская сбруя]; упряжь для животных; футляры для ключей; хомуты для лошадей; чемоданы [багаж]; чемоданы плоские; чемоданы плоские для документов; чепраки под седло для лошадей; чехлы для дождевых зонтов; шевро; шкуры выделанные; шкуры животных; шкуры крупного рогатого скота; шнуры кожаные; шоры [сбруя конская]; ягдташи [охотничьи аксессуары];
- 20 - вешалки для одежды; вешалки для одежды [мебель]; витрины [мебель]; гардеробы [шкафы платяные]; диваны; доски для объявлений; занавеси из бисера декоративные; зеркала; зеркала ручные [зеркала туалетные]; комоды; кресла; кровати; матрасы; мебель металлическая; мебель офисная; мебель школьная; мешки спальные туристские; обстановка мебельная; подушки; подушки диванные; полки [мебель]; столы; стулья [сиденья]; украшения из пластмасс для продуктов питания; ширмы [мебель]; шкафы; шкафы для пищевых продуктов неметаллические; шкафы для посуды; экраны каминные; ящики деревянные или пластмассовые; ящики с перегородками для бутылок;
- 21 - безделушки китайские из фарфора; блюда; блюда бумажные; блюда-подносы для овощей; блюдца; бокалы; бонбоньерки; бутылки; бутылки оплетенные; бюсты из фарфора, керамики или стекла; вазы; вазы для обеденного стола; вазы для фруктов; вафельницы неэлектрические; ведра для льда; вертела металлические; вешалки в виде колец и перекладин для полотенец; горшки для цветов; графинчики для укуса или масла; графины; гребни для волос; гребни для животных; грелки для чайников; губки абразивные для кожи; губки для хозяйственных целей; губки туалетные; дезодораторы для индивидуального пользования; держатели для губок; держатели для зубочисток; держатели для мыла; держатели для полотенец; держатели для цветов и растений [в цветочных композициях]; держатели кисточек для бритья; держатели туалетной бумаги; диспенсеры мыла; диспенсеры туалетной бумаги; доски гладильные; доски для резки кухонные; доски для резки хлеба; доски стиральные; дуршлаги; дымопоглотители бытовые; емкости бытовые или кухонные; емкости кухонные; емкости стеклянные

[бутыли для кислот]; емкости термоизоляционные; емкости термоизоляционные для напитков; емкости термоизоляционные для пищевых продуктов; емкости шаровидные стеклянные [сосуды]; жаровни; задвижки для крышек кастрюль; замша для чистки; зубочистки; изделия бытовые керамические; изделия из майолики; изделия из фарфора, керамики или стекла художественные; изделия щеточные; измельчители бытовые неэлектрические; инструменты с ручным управлением для чистки; кастрюли; кашпо, за исключением бумажных; кисточки для бритья; клетки для домашних животных; коврики для выпечки; кожа для полирования; кольца для салфеток; копилки; корзинки для хлеба бытовые; корзины бытовые; корзины для бумаги; коробки для завтрака; коробки для чая; кофеварки неэлектрические; кофейники неэлектрические; кофемолки ручные; кружки пивные; кружки пивные с крышкой; кувшины; ложки для перемешивания [кухонная утварь]; ложки разливательные для кухни; лопатки для тортов; лопатки [столовые принадлежности]; лопаточки [кухонная утварь]; масленки; материалы для придания блеска, за исключением препаратов, бумаги и камня; машинки для изготовления лапши [ручные инструменты]; машины и приспособления для полирования бытовые неэлектрические; мельницы для перца ручные; мельницы ручные бытовые; метелки перьевые; метлы; мешки изотермические; мешочки кондитерские; миксеры ручные [шейкеры коктейльные]; миски [чаши]; мозаики стеклянные, за исключением строительных; мочалки металлические для чистки кухонной посуды; мыльницы; наборы кухонной посуды; несесеры для пикников с набором посуды; несесеры для туалетных принадлежностей; ножи для резки бисквитов [кухонные принадлежности]; ножи для теста; опрыскиватели; опрыскиватели для цветов и растений; палочки для еды [принадлежности кухонные]; палочки для коктейлей; перечницы; перчатки для домашнего хозяйства; перчатки для полирования; перчатки для садово-огородных работ; подносы бытовые; подносы бытовые бумажные; подносы вращающиеся [кухонные принадлежности]; подогреватели бутылок с сосками для детского питания неэлектрические; подсвечники; подставки для блюд [столовая утварь]; подставки для графинов, за исключением бумажных и столового белья; подставки для грилей; подставки для меню; подставки для ножей

для сервировки стола; подставки для утюгов; подставки для яиц; подушечки абразивные кухонные; подушечки для чистки; поилки; посуда глиняная; посуда для варки; посуда для тепловой обработки пищи; посуда из окрашенного стекла; посуда столовая, за исключением ножей, вилок и ложек; посуда фарфоровая; посуда фаянсовая; посуда хрустальная [стеклянная]; предметы домашней утвари для косметики; предметы домашней утвари туалетные; приборы для растительного масла и уксуса; приборы для снятия макияжа; приборы для специй; приспособления бытовые, содержащие теплообменные текучие среды, для охлаждения пищевых продуктов; приспособления для открывания бутылок; прищепки; пробки стеклянные; пудреницы; пульверизаторы для духов; пуховки для пудры; пылеуловители неэлектрические; расчески; расчески электрические; рашперы [кухонная утварь]; решетка [бытовые]; рога для питья; рожки для обуви; розетки подсвечников; салатницы; сахарницы; сбивалки неэлектрические; сервизы кофейные [столовая посуда]; сервизы ликерные; сервизы [столовая посуда]; сервизы чайные [столовая посуда]; сита [бытовая утварь]; ситечки чайные; сифоны для газированной воды; скалки для теста бытовые; соковыжималки бытовые неэлектрические; соломинки для дегустации напитков; солонки; сосуды для питья; сосуды для приготовления льда и напитков со льдом металлические; сосуды охлаждающие; стаканчики бумажные или пластмассовые; стаканы для напитков; стаканы [емкости]; статуи из фарфора, керамики или стекла; статуэтки из фарфора, керамики, глины или стекла; супницы; сушилки для белья; тазы [емкости]; тарелки; тарелки одноразовые; терки [бытовая утварь]; термосы; тряпки для мытья полов; тряпки для уборки; тряпки для удаления пыли; тряпки для удаления пыли с мебели; урны; утварь бытовая; утварь кухонная; утварь кухонная для приготовления пищи неэлектрическая; фильтры бытовые; фильтры для кофе неэлектрические; флаконы; флаги; формы для выпечки; формы для льда; формы кулинарные; формы [кухонная утварь]; фритюрницы неэлектрические; футляры для расчесок; хлебницы; чайники заварочные; чайники неэлектрические; чашки; чесноковыжималки [кухонная утварь]; чехлы для гладильных досок; шарики для заварки чая; шары стеклянные; швабры; швабры отжимные; штопоры; щетина животных [щетки и кисти]; щетина свиная; щетки;

- щетки для мытья посуды; щетки для чистки емкостей; щетки для чистки ламповых стекол; щетки для чистки лошадей; щетки жесткие; щетки зубные; щетки зубные электрические; щетки механические для ковров; щетки обувные; щетки половые; щетки туалетные; щетки электрические, за исключением деталей машин; щеточки для бровей; щеточки для ногтей; ящики для выдачи бумажных салфеток; ящики для мусора; ящики для растений; ящики стеклянные;
- 24 - белье для домашнего хозяйства; белье из узорчатого полотна; белье купальное [за исключением одежды]; белье постельное; белье столовое, за исключением бумажного; дорожки для столов; занавеси для душа текстильные или пластмассовые; занавеси текстильные или пластмассовые; занавеси тюлевые; знамена; канва для вышивания или ткачества; мешки спальные [вкладыши, заменяющие простыни]; наволочки; наматрасники; одеяла; платки носовые из текстильных материалов; пледы дорожные; поддонники [столовое белье]; покрывала постельные; покрывала постельные бумажные; полотенца текстильные; портьеры [занавеси]; принадлежности постельные; простыни; пуховики [одеяла пуховые]; рукавицы для мытья тела; салфетки для протирания стеклянной посуды [полотенца]; салфетки для снятия грима текстильные; салфетки косметические текстильные; салфетки круглые столовые текстильные; салфетки под приборы небумажные; салфетки столовые текстильные; сетки противомоскитные; скатерти, за исключением бумажных; скатерти клеенчатые; флаги, за исключением бумажных; чехлы для диванных подушек; чехлы для крышек туалетов тканевые; чехлы для мебели; чехлы для подушек;
- 25 - банданы [платки]; белье нижнее; белье нижнее, абсорбирующее пот; береты; блузы; боди [женское белье]; ботинки; ботинки лыжные; ботинки спортивные; бриджи; брюки; бутсы; бюстгальтеры; галстуки; галстуки-банты с широкими концами; гетры; жилеты; изделия спортивные трикотажные; изделия трикотажные; кашне; комбинации [белье нижнее]; комбинезоны для водных лыж; комбинезоны [одежда]; костюмы; костюмы купальные; костюмы маскарадные; костюмы пляжные; куртки из шерстяной материи [одежда]; куртки [одежда]; легинсы [штаны]; манто; меха [одежда]; накидки меховые; наушники [одежда]; носки; обувь; обувь пляжная; обувь спортивная; одежда; одежда бумажная; одежда верхняя; одежда готовая; одежда из искусственной кожи; одежда кожаная; одежда форменная; пальто; парки; пелерины; перчатки для лыжников; перчатки [одежда]; пижамы; плавки; платки шейные; платочки для нагрудных карманов; платья; плащи непромокаемые; повязки для головы [одежда]; подтяжки; полуботинки на шнурках; пончо; пояса [белье нижнее]; пояскошельки [одежда]; пояса [одежда]; приданое для новорожденного [одежда]; пуловеры; рубашки; сабо [обувь]; сандалии; сандалии банные; сапоги; сарафаны; сари; свитера; тапочки банные; трусы; туфли; туфли гимнастические; туфли комнатные; уборы головные; фартуки [одежда]; футболки; халаты; халаты купальные; чулки; чулки, абсорбирующие пот; шали; шапки бумажные [одежда]; шапки [головные уборы]; шапочки для душа; шапочки купальные; шарфы; шляпы; штанишки детские [одежда]; шубы; юбки; юбки нижние; юбки-шорты;
- 28 - автоматы аркадные для видеоигр; автоматы для видеоигр; автоматы игровые с предварительной оплатой; автомобили [игрушки]; средства транспортные [игрушки]; бассейны [изделия для игр и спорта]; батуты; безделушки для вечеринок [знаки внимания]; билеты лотерейные со стираемым слоем; скретч-карты для лотерей; блоки стартовые спортивные; боди-борды; ботинки с прикрепленными к ним коньками; бутылочки с соской для кукол; велотренажеры; верши рыболовные [ловушки рыболовные]; воланы для игры в бадминтон; волчки [игрушки]; головоломки из набора элементов для составления картины; пазлы; голубки из глины [мишени]; тарелки глиняные [мишени]; груши подвесные; датчики клева [принадлежности рыболовные]; дельтапланы; диски летающие [игрушки]; диски спортивные; домики для кукол; домино; доски для плавания поддерживающие; доски для серфинга; доски пружинящие [товары спортивные]; доски роликовые для катания; доски с парусом для серфинга; доски шахматные; доски шашечные; дротики; елки новогодние из синтетических материалов; емкости для игральные костей; стаканы для игральные костей; жилеты для плавания; жумары [альпинистское снаряжение]; змеи бумажные; игрушки; игрушки для домашних животных; игрушки мягкие; игрушки плюшевые; игрушки с подвижными частями; мобайлы [игрушки]; игрушки с сюрпризом [розыгрыши]; игры комнатные; игры настольные; игры с кольцами; игры; игры-конструкторы; калейдоскопы; камеры для мячей для игр; канифоль, используемая

атлетами; канты лыжные; карты для бинго; карты игральные; карусели ярмарочные; катушки рыболовные; качалки-лошади [игрушки]; качели; кегли; кегли [игра]; кии бильярдные; клюшки для гольфа; клюшки хоккейные; кожа тюленья [для опорных поверхностей лыж]; колокольчики для новогодних елок; комнаты для кукол; контроллеры для игровых консолей; конфетти; конфеты-хлопушки [рождественские хлопушки]; коньки ледовые; коньки роликовые; коньки роликовые однополосные; кости игральные; краскораспылители [спортивные принадлежности]; оружие для пейнтбола [спортивные принадлежности]; крепления для лыж; кровати для кукол; круги для рулетки вращающиеся; крючки рыболовные; кубики строительные [игрушки]; куклы; ласты для плавания; лески рыболовные; луки для стрельбы; лыжи; лыжи водные; лыжи для серфинга; маджонг; мази лыжные; манки для охоты; марионетки; маски карнавалы; маски театральные; маски фехтовальные; маты для досок с парусом; медведи плюшевые; мел для бильярдных киев; мишени; мишени электронные; модели масштабные сборные [игрушки]; модели транспортных средств масштабные; мячи для игры; наживки искусственные; наклейки для бортов бильярдных столов; наколенники [товары спортивные]; наконечники для бильярдных киев; налокотники [товары спортивные]; одежда для кукол; оружие фехтовальное; палочки для мажореток; парaplаны; патинко; перчатки бейсбольные; перчатки боксерские; перчатки для гольфа; перчатки для игр; перчатки для подачи [принадлежности для игр]; перчатки фехтовальные; пиньяты; пистолеты игрушечные; пистолеты пневматические [игрушки]; пистоны [игрушки]; пистоны для игрушечных пистолетов [игрушки]; погремушки [игрушки]; подковы для игр; подсвечники для новогодних елок; подставки для новогодних елок; покрытия для опорных поверхностей лыж; поплавки для плавания; поплавки рыболовные; портативные игры с жидкокристаллическими дисплеями; пояса для плавания; приманки для охоты или рыбной ловли; приманки пахучие для охоты и рыбалки; принадлежности для стрельбы из лука; приспособления для намотки веревок для бумажных змеев; мотовила для воздушных змеев; приспособления для пуска мыльных пузырей [игрушки]; приспособления для укладывания на место комьев земли [принадлежности для гольфа];

приспособления маркерные для записи при игре в бильярд; прокладки защитные [элементы спортивной экипировки]; ракетки; ремни для досок для серфинга; ремни для досок с парусом; ремни для тяжелоатлетов [товары спортивные]; рогатки [товары спортивные]; ролики для велотренажеров; ружья гарпунные [товары спортивные]; самокаты [игрушки]; сани [товары спортивные]; сани для бобслея; сачки для бабочек; сачки рыболовные; сетки спортивные; сетки теннисные; сигнализаторы поклевки [принадлежности рыболовные]; скребки для лыж; слот-машины [игровые автоматы]; снаряды гимнастические; снаряды для метания; снаряды спортивные для упражнений в тяжелой атлетике; снаряжение альпинистское; снасти рыболовные; снег искусственный для новогодних елок; снегоступы; сноуборды; стенды для стрельбы по летающим мишеням; столы бильярдные; столы бильярдные с автоматами для предварительной оплаты; столы для настольного тенниса; столы для настольного футбола; струны для ракеток; струны для ракеток из кишок животных; сумки для крикета; сумки на колесах или без них для клюшек для гольфа; тобоганы [игрушки]; транспортные средства радиоуправляемые [игрушки]; тренажеры силовые; тренажеры спортивные; триктрак; нарды; трусы поддерживающие спортивные [товары спортивные]; удочки рыболовные; украшения для новогодних елок, за исключением электрических лампочек, свечей и кондитерских изделий; устройства для бросания теннисных мячей; устройства для демонстрации фокусов; устройства для игр; устройства и оборудование для боулинга; фишки [жетоны] для игр; фишки для азартных игр; чехлы специальные для лыж и досок для серфинга; шарики для игр; шары бильярдные; шары для игр; шары надувные для игр; шары пейнтбольные [снаряды для пейнтбольного оружия] [товары спортивные]; шары снежные; шахматы; шашки [игра]; шесты для прыжков; шляпы бумажные для праздников; щитки [товары спортивные]; экраны камуфляжные [товары спортивные]; эспандеры [тренажеры];

29 - айвар [консервированный перец]; алоэ древовидное, приготовленное для употребления в пищу; альгинаты для кулинарных целей; анчоусы; арахис обработанный; белки для кулинарных целей; белок яичный; бобы консервированные; бобы соевые консервированные для употребления в пищу; бульоны; варенье имбирное; ветчина;

вещества жировые для изготовления пищевых жиров; водоросли морские обжаренные; гнезда птичьи съедобные; горох консервированный; грибы консервированные; дичь; желатин; желе мясное; желе пищевое; желе фруктовое; желток яичный; жир кокосовый; жир костный пищевой; жир свиной пищевой; жиры животные пищевые; жиры пищевые; закуски легкие на основе фруктов; изделия колбасные; изюм; икра; икра рыбная обработанная; йогурт; капуста квашеная; кефир [напиток молочный]; кимчи [блюдо из ферментированных овощей]; клей рыбий пищевой; клемы [неживые]; коктейли молочные; колбаса кровяная; компоты (десерт из вареных фруктов); консервы мясные; консервы овощные; консервы рыбные; консервы фруктовые; концентраты бульонные; корнишоны; креветки неживые; креветки пальчатые неживые; крем сливочный; крокеты; куколки бабочек шелкопряда, употребляемые в пищу; кумыс [напиток молочный]; лангусты неживые; лецитин для кулинарных целей; лосось; лук консервированный; маргарин; маринад из шинкованных овощей с острой приправой [пикалили]; мармелад, за исключением кондитерских изделий; масла пищевые; масло арахисовое; масло какао; масло кокосовое жидкое; масло кокосовое твердое; масло кукурузное пищевое; масло кунжутное пищевое; масло льняное для кулинарных целей; масло оливковое пищевое; масло пальмовое пищевое; масло пальмоядровое пищевое; масло подсолнечное пищевое; масло рапсовое пищевое; масло сливочное; мидии неживые; миндаль толченый; мозг костный пищевой; моллюски неживые; молоко; молоко сгущенное; молоко соевое [заменитель молока]; молоко с повышенным содержанием белка; мука рыбная для употребления в пищу; муссы овощные; муссы рыбные; мякоть фруктовая; мясо; мясо консервированное; напитки молочные с преобладанием молока; овощи консервированные; овощи, подвергнутые тепловой обработке; овощи сушеные; оладьи картофельные; оливки консервированные; омары неживые; орехи кокосовые сушеные; орехи обработанные; паста томатная; паштеты из печени; пектины для кулинарных целей; печень; пикули; плоды или ягоды, сваренные в сахарном сиропе; порошок яичный; продукты молочные; продукты пищевые рыбные; простокваша; простокваша [скисшее молоко]; птица домашняя неживая; пыльца растений, приготовленная для пищи; пюре клюквенное; пюре яблочное; раки

неживые; ракообразные неживые; рыба консервированная; рыба неживая; рыба соленая; ряженка [молоко топленое молочнокислого брожения]; салаты овощные; салаты фруктовые; сало; сардины; свинина; сельдь; семена обработанные; семена подсолнечника обработанные; сливки взбитые; сливки [молочный продукт]; смеси жировые для бутербродов; сметана [сквашенные сливки]; соки овощные для приготовления пищи; сок томатный для приготовления пищи; солонина; сосиски; сосиски в сухарях; составы для приготовления бульонов; составы для приготовления супов; субпродукты; супы; супы овощные; сывортка молочная; сыры; тахини [паста из семян кунжута]; творог соевый; трепанги неживые; трюфели консервированные; тунец; устрицы неживые; ферменты молочные для кулинарных целей; ферменты сычужные; филе рыбное; финики; фрукты глазированные; фрукты замороженные; фрукты консервированные; фрукты, консервированные в спирте; фрукты, подвергнутые тепловой обработке; хлопья картофельные; хумус [паста из турецкого гороха]; цедра фруктовая; чеснок консервированный; чечевица консервированная; чипсы картофельные; чипсы картофельные низкокалорийные; чипсы фруктовые; эг-ног безалкогольный; экстракты водорослей пищевые; экстракты мясные; яйца; яйца улитки;

30 - ароматизаторы; ароматизаторы для кондитерских изделий, за исключением эфирных масел; ароматизаторы для напитков, за исключением эфирных масел; ароматизаторы, за исключением эфирных масел; ароматизаторы кофейные; бадьян; батончики злаковые с высоким содержанием белка; блины; блюда на основе лапши; бриоши; булочки; ванилин [заменитель ванили]; ваниль [ароматизатор]; вафли; вермишель; вещества подслащающие натуральные; вещества связующие для колбасных изделий; вещества связующие для мороженого [пищевого льда]; вода морская для приготовления пищи; водоросли [приправа]; галеты солодовые; гвоздика [пряность]; глазурь для изделий из сладкого сдобного теста; глюкоза для кулинарных целей; горчица; добавки глютеносодержащие для кулинарных целей; дрожжи; загустители для пищевых продуктов; закваски; закуски легкие на основе риса; закуски легкие на основе хлебных злаков; заменители кофе; заменители кофе растительные; заправки для салатов; изделия желеобразные фруктовые [кондитерские];

изделия кондитерские для украшения новогодних елок; изделия кондитерские из сладкого теста, преимущественно с начинкой; изделия кондитерские мучные; изделия кондитерские на основе арахиса; изделия кондитерские на основе миндаля; изделия макаронные; изделия пирожковые; имбирь [пряность]; йогурт замороженный [мороженое]; какао; камень винный для кулинарных целей; каперсы; карамель [конфеты]; карри [приправа]; каши молочные для употребления в пищу; кетчуп [соус]; киш; клейковина пищевая; конфеты; конфеты лакричные [кондитерские изделия]; конфеты мятные; корица [пряность]; кофе; кофе-сырец; крахмал пищевой; крекеры; крем заварной; крупа кукурузная; крупа манная; крупа овсяная; крупа ячневая; крупы пищевые; кукуруза молотая; кукуруза поджаренная; кулебяки с мясом; куркума пищевая; кускус [крупа]; кушанья мучные; лапша; лед для охлаждения; леденцы; лед натуральный или искусственный; лед пищевой; лепешки рисовые; майонез; макарон [печенье миндальное]; макароны; мальтоза; мамалыга; маринады; марципан; мед; молочко маточное пчелиное; мороженое; мука бобовая; мука из тапиоки пищевая; мука картофельная пищевая; мука кукурузная; мука пищевая; мука пшеничная; мука соевая; мука ячменная; муссы десертные [кондитерские изделия]; муссы шоколадные; мюсли; мята для кондитерских изделий; напитки какао-молочные; напитки кофейно-молочные; напитки кофейные; напитки на базе какао; напитки чайные; напитки шоколадно-молочные; напитки шоколадные; настои нелекарственные; овес дробленый; овес очищенный; орех мускатный; палочки лакричные [кондитерские изделия]; паста соевая [приправа]; пастилки [кондитерские изделия]; патока; перец; перец душистый; перец стручковый [специи]; песто [соус]; печенье; печенье сухое; пироги; пицца; подливки мясные; помадки [кондитерские изделия]; попкорн; порошки для мороженого; порошки пекарские; порошок горчичный; пралине; приправы; продукты для размягчения мяса в домашних условиях; продукты зерновые; продукты мукомольного производства; продукты па основе овса; прополис; пряники; пряности; пtifуры [пирожные]; пудинги [запеканки]; пудра для кондитерских изделий; пюре фруктовые [соусы]; равиоли; резинки жевательные; релиш [приправа]; рис; ростки пшеницы для употребления в пищу; рулет весенний; саго; сахар; сахар пальмовый; семя анисовое; семя

льняное для употребления в пищу; сироп золотой; сладкое сдобное тесто для кондитерских изделий; сладости; сода пищевая [натрия бикарбонат для приготовления пищи]; солод для употребления в пищу; соль для консервирования пищевых продуктов; соль поваренная; соль сельдерейная; сорбет [мороженое]; составы для глазирования ветчины; соус соевый; соус томатный; соусы для пасты; соусы [приправы]; спагетти; специи; стабилизаторы для взбитых сливок; сухари; сухари панировочные; суши; сэндвичи; табуле; такос; тапиока; тарты; тесто готовое; тесто миндальное; тортилы; травы огородные консервированные [специи]; уксус; уксус пивной; ферменты для теста; халва; хлеб; хлеб из пресного теста; хлопья кукурузные; хлопья овсяные; хлопья [продукты зерновые]; цикорий [заменитель кофе]; чай; чай со льдом; чатни [приправа]; чизбургеры [сэндвичи]; чоу-чоу [приправа]; шафран [специи]; шоколад; экстракт солодовый пищевой; эссенции пищевые, за исключением эфирных эссенций и эфирных масел; ячмень очищенный;

- 32 - пиво; квас [безалкогольный напиток]; напитки безалкогольные; сассапариль [безалкогольный напиток]; напитки фруктовые безалкогольные; напитки на базе меда безалкогольные; молоко арахисовое [напитки безалкогольные]; сок яблочный безалкогольный; аперитивы безалкогольные; коктейли безалкогольные;
- 33 - напитки алкогольные, кроме пива;
- 34 - табак; коробки спичечные; табакерки; пепельницы; зажигалки для закуривания; мундштуки для сигарет; наконечники мундштуков для сигарет; наконечники ягтарные мундштуков для сигарет и сигар; сигареты, папиросы;
- 35 - агентства по импорту-экспорту; ведение автоматизированных баз данных; демонстрация товаров; консультации профессиональные в области бизнеса; маркетинг; обработка текста; организация выставок в коммерческих или рекламных целях; организация торговых ярмарок в коммерческих или рекламных целях; поиск информации в компьютерных файлах для третьих лиц; презентация товаров на всех медиасредствах, с целью розничной продажи; продажа розничная или оптовая лекарственных средств, ветеринарных и гигиенических препаратов и материалов медицинского назначения; продвижение товаров для третьих лиц; сбор информации в компьютерных базах данных; сбор и

предоставление статистических данных; сведения о деловых операциях; систематизация информации в компьютерных базах данных; управление коммерческие лицензиями на товары и услуги для третьих лиц; управление процессами обработки заказов товаров; услуги снабженческие для третьих лиц [закупка и обеспечение предпринимателей товарами]; реклама; помощь в управлении бизнесом; помощь в управлении коммерческими или промышленными предприятиями; офисная служба; маркетинг; аренда площадей для размещения рекламы; распространение рекламных материалов;

- 43 - аренда временного жилья; гостиницы; закусочные; кафе; кафетерии; мотели; пансионы; рестораны; рестораны самообслуживания; столовые на производстве и в учебных заведениях; услуги баз отдыха [предоставление жилья]; услуги баров; услуги по приготовлению блюд и доставке их на дом;
- 45 - услуги юридические; исследования юридические; представление интересов в суде; услуги по разрешению споров; услуги по внесудебному разрешению споров; консультации по вопросам интеллектуальной собственности; контроль в области интеллектуальной собственности; лицензирование интеллектуальной собственности; лицензирование программного обеспечения [услуги юридические]; регистрация доменных имен [услуги юридические]; управление делами по авторскому праву; услуги по проживанию в доме в отсутствие хозяев; поиск пропавших людей; услуги телохранителей; агентства брачные; составление гороскопов; сбор информации о физических лицах; услуги клубов по организации встреч или знакомств.

- (111) 47415
 (151) 17.03.2015
 (181) 08.10.2023
 (210) 63968
 (220) 08.10.2013
 (730) Товарищество с ограниченной ответственностью «КАЗ СНЕК САУДА» (KZ)



(540) (526) Неохраноспособные элементы: «№1» и «Казахстанские»

(591) Указание цветов: зеленый, синий, желтый, белый, голубой, черный

(511)(510)

29 - айвар [консервированный перец]; алоэ древовидное, приготовленное для употребления в пищу; альгинаты для кулинарных целей; анчоусы; арахис обработанный; белки для кулинарных целей; белок яичный; бобы консервированные; бобы соевые консервированные для употребления в пищу; бульоны; варенье имбирное; ветчина; вещества жировые для изготовления пищевых жиров; водоросли морские обжаренные; гнезда птички съедобные; горох консервированный; грибы консервированные; дичь; желатин; желе мясное; желе пищевое; желе фруктовое; желток яичный; жир кокосовый; жир костный пищевой; жир свиной пищевой; жиры животные пищевые; жиры пищевые; закуски легкие на основе фруктов; изделия колбасные; изюм; икра; икра рыбная обработанная; йогурт; капуста квашеная; кефир [напиток молочный]; клей рыбий пищевой; клемы [неживые]; коктейли молочные; колбаса кровяная; консервы мясные; консервы овощные; консервы рыбные; консервы фруктовые; концентраты бульонные; корнишоны; креветки неживые; креветки пальчатые неживые; крем сливочный; крокеты; куколки бабочек шелкопряда, употребляемые в пищу; кумыс [напиток молочный]; лангусты неживые; лецитин для кулинарных целей; лосось; лук консервированный; маргарин; маринад из шинкованных овощей с острой приправой [пикалили]; мармелад, за исключением кондитерских изделий; масла пищевые; масло арахисовое; масло какао; масло кокосовое жидкое; масло кокосовое твердое; масло кукурузное пищевое; масло кунжутное

пищевое; масло льняное для кулинарных целей; масло оливковое пищевое; масло пальмовое пищевое; масло пальмоядровое пищевое; масло подсолнечное пищевое; масло рапсовое пищевое; масло сливочное; мидии неживые; миндаль толченый; мозг костный пищевой; моллюски неживые; молоко; молоко с повышенным содержанием белка; молоко соевое [заменитель молока]; мука рыбная для употребления в пищу; муссы овощные; муссы рыбные; мякоть фруктовая; мясо; мясо консервированное; напитки молочные с преобладанием молока; овощи консервированные; овощи сушеные; овощи, подвергнутые тепловой обработке; оладьи картофельные; оливки консервированные; омары неживые; орехи кокосовые сушеные; орехи обработанные; паста томатная; паштеты из печени; пектины для кулинарных целей; печень; пикули; плоды или ягоды, сваренные в сахарном сиропе; порошок яичный; продукты молочные; продукты пищевые на основе ферментированных овощей [кимчи]; продукты пищевые рыбные; простокваша; птица домашняя неживая; пыльца растений, приготовленная для пищи; пюре клюквенное; пюре яблочное; раки неживые; ракообразные неживые; рыба консервированная; рыба неживая; рыба соленая; салаты овощные; салаты фруктовые; сало; сардины; свинина; сельдь; семена обработанные; семена подсолнечника обработанные; сливки [молочный продукт]; сливки взбитые; смеси жировые для бутербродов; сок томатный для приготовления пищи; соки овощные для приготовления пищи; солонина; сосиски; сосиски в сухарях; составы для приготовления бульонов; составы для приготовления супов; субпродукты; супы; супы овощные; сыворотка молочная; сыры; тахини [паста из семян кунжута]; творог соевый; трепанги неживые; трюфели консервированные; тунец; устрицы неживые; ферменты молочные для кулинарных целей; ферменты сычужные; филе рыбное; финики; фрукты глазированные; фрукты замороженные; фрукты консервированные; фрукты, консервированные в спирте; фрукты, подвергнутые тепловой обработке; хлопья картофельные; хумус [паста из турецкого гороха]; цедра фруктовая; чеснок консервированный; чечевица консервированная; чипсы картофельные; чипсы картофельные низкокалорийные; чипсы фруктовые; эгт-ног безалкогольный; экстракты водорослей пищевые; экстракты мясные; яйца улитки; яйца;

30 - ароматизаторы; ароматизаторы для кондитерских изделий, за исключением эфирных масел; ароматизаторы для напитков, за исключением эфирных масел; ароматизаторы кофейные; ароматизаторы, за исключением эфирных масел; бадьян; батончики злаковые с высоким содержанием белка; бисквиты; блины; блюда на основе лапши; бриоши; булки; ванилин [заменитель ванили]; ваниль [ароматизатор]; вафли; вермишель; вещества подслащивающие натуральные; вещества связующие для колбасных изделий; вещества связующие для мороженого [пищевое льда]; вода морская для приготовления пищи; водоросли [приправа]; галеты солодовые; гвоздика [пряность]; глазурь для изделий из сладкого сдобного теста; глюкоза для кулинарных целей; горчица; добавки глютеносодержащие для кулинарных целей; дрожжи; загустители для пищевых продуктов; закваски; закуски легкие на основе риса; закуски легкие на основе хлебных злаков; заменители кофе; заменители кофе растительные; заправки для салатов; изделия желеобразные фруктовые [кондитерские]; изделия кондитерские для украшения новогодних елок; изделия кондитерские из сладкого теста, преимущественно с начинкой; изделия кондитерские мучные; изделия кондитерские на основе арахиса; изделия кондитерские на основе миндаля; изделия макаронные; изделия пирожковые; имбирь [пряность]; йогурт замороженный [мороженое]; какао; какао-продукты; каперсы; карамель [конфеты]; карри [приправа]; каши молочные для употребления в пищу; кетчуп [соус]; киш; клейковина пищевая; конфеты; конфеты лакричные [кондитерские изделия]; конфеты мятные; корица [пряность]; кофе; кофе-сырец; крахмал пищевой; крекеры; крем заварной; крупа кукурузная; крупа манная; крупа овсяная; крупа ячневая; крупы пищевые; кукуруза молотая; кукуруза поджаренная; кулебяки с мясом; куркума пищевая; кускус [крупа]; кушанья мучные; лапша; лед для охлаждения; лед натуральный или искусственный; лед пищевой; леденцы; лепешки рисовые; майонез; макарон [печенье миндальное]; макарон; мальтоза; мамалыга; маринады; марципан; мед; молочко маточное пчелиное; мороженое; мука бобовая; мука из тапиоки пищевая; мука картофельная пищевая; мука кукурузная; мука пищевая; мука пшеничная; мука соевая; мука ячменная; муссы десертные [кондитерские изделия]; муссы шоколадные; мюсли; мята для кондитерских изделий; напитки какао-молочные; напитки кофейно-молочные;

напитки кофейные; напитки чайные; напитки шоколадно-молочные; напитки шоколадные; напитки на базе какао; настои нелекарственные; овес дробленый; овес очищенный; орех мускатный; палочки лакричные [кондитерские изделия]; паста соевая [приправа]; пастилки [кондитерские изделия]; патока; перец; перец душистый; перец стручковый [специи]; песто [соус]; печенье; печенье сухое; пироги; пицца; подливки мясные; помадки [кондитерские изделия]; попкорн; порошки для мороженого; порошки пекарские; порошок горчичный; пралине; приправы; продукты для размягчения мяса в домашних условиях; продукты зерновые; продукты мукомольного производства; продукты на основе овса; прополис; пряники; пряности; пtifуры [пирожные]; пудинги [запеканки]; пудра для кондитерских изделий; пюре фруктовые [соусы]; равиоли; резинки жевательные; релиш [приправа]; рис; ростки пшеницы для употребления в пищу; рулет весенний; саго; сахар; семя анисовое; семя льняное для употребления в пищу; сироп из мелассы, сироп золотой; сладкое сдобное тесто для кондитерских изделий; сладости; сода пищевая [натрия бикарбонат для приготовления пищи]; солод для употребления в пищу; соль для консервирования пищевых продуктов; соль поваренная; соль сельдерейная; сорбет [мороженое]; составы для глазирования ветчины; соус соевый; соус томатный; соусы [приправы]; спагетти; специи; стабилизаторы для взбитых сливок; сухари; сухари панировочные; суши; сэндвичи; табуле; такос; тапиока; тартрат калия кислый для кулинарных целей, камень винный для приготовления пищи, тартрат калия кислый для приготовления пищи, камень винный для приготовления пищи; торты; тесто миндальное; тортилы; травы огородные консервированные [специи]; уксус; уксус пивной; ферменты для теста; халва; хлеб; хлеб из пресного теста; хлопья [продукты зерновые]; хлопья кукурузные; хлопья овсяные; цикорий [заменитель кофе]; чай; чай со льдом; чатни [приправа]; чизбургеры [сэндвичи]; чоу-чоу [приправа]; шафран [специи]; шоколад; экстракт солодовый пищевой; эссенции пищевые, за исключением эфирных эссенций и эфирных масел; ячмень очищенный;

31 - альгаробилла [корм для животных]; апельсины; арахис необработанный; барда; бобы необработанные; венки из живых цветов; виноград необработанный; водоросли

пищевые и кормовые; выжимки плодовые [мезга]; галеты для собак; горох необработанный; грибница [мицелий грибной]; грибы необработанные; деревья; деревья пальмовые; дерн натуральный; древесина необработанная; древесина неокоренная; дрожжи кормовые; елки новогодние; жвачка для животных; животные живые; животные, содержащиеся в зверинцах; жмых арахисовый кормовой; жмых кормовой; жмых кукурузный для скота; жмых рапсовый для скота; жом сахарного тростника [сырье]; зерна злаков необработанные; зерно [злаки]; зерно кормовое; известь для кормов; икра рыб; какао-бобы необработанные; картофель необработанный; каштаны необработанные; копра; кора необработанная; кора пробковая; корма для животных; корма для комнатных животных; корма для откармливания животных в стойле; корма для птиц; корма укрепляющие для животных; корневища цикория; корнеплоды съедобные; крапива; крупы для домашней птицы; кукуруза; кунжут; кустарники; кусты розовые; лангусты живые; лимоны необработанные; лозы виноградные; лук необработанный; луковицы цветов; лук-порей необработанный; маслины [оливы] необработанные; материалы для подстилок для животных; мешанки из отрубей кормовые; мидии живые; миндаль [плоды]; моллюски живые; мука арахисовая кормовая; мука из льняного семени кормовая; мука кормовая; мука льняная [фураж]; мука рисовая кормовая; мука рыбная кормовая; мульча; напитки для комнатных животных; овес; овощи необработанные; огурцы необработанные; омары живые; орехи [плоды]; орехи кокосовые; орехи кола; отруби зерновые; отходы винокурения кормовые; отходы перегонки вина; пальма [листья пальмовые]; пенка из каракатицы для птиц; перец стручковый [растение]; песок ароматизированный для комнатных животных [наполнитель для туалета]; плоды цератонии обыкновенной, бобы рожкового дерева, робиния; плоды цитрусовые; пойло из отрубей для скота; препараты для откорма животных; препараты для повышения яйценоскости домашней птицы; приманка для рыбной ловли живая; продукты обработки хлебных злаков кормовые; проростки ботанические; птица домашняя живая; пшеница; пыльца растений [сырье]; раки живые; ракообразные живые; рассада; растения; растения алоэ древовидного; растения засушенные для декоративных целей; ремень; рис необработанный; рожь;

ростки пшеницы кормовые; рыба живая; салат-латук необработанный; свекла; семена; семена льняные кормовые; сено; скорлупа кокосовых орехов; скот племенной; смесь из бумаги и песка для комнатных животных [наполнитель для туалета]; солод для пивоварения и винокурения; солома [фураж]; солома для подстилок; соль для скота; стволы деревьев; стружка древесная для изготовления древесной массы; торф для подстилок для скота; травы пряновкусовые необработанные; трепанги живые, голотурии живые; тростник сахарный; трюфели необработанные; тыквы; устрицы живые; фрукты необработанные; фундук; фураж; хмель; цветы живые; цветы засушенные для декоративных целей; цикорий [салат]; черви шелковичные; чечевица необработанная; шишки сосновые; шишки хмелевые; шпинат необработанный; ягоды [плоды] необработанные; ягоды можжевельника; яйца для выведения цыплят; яйца шелковичных червей; ячмень.

(111) 47416
 (151) 17.03.2015
 (181) 10.10.2023
 (210) 64002
 (220) 10.10.2013
 (730) Ал Сафади Ресторант (АЕ)
 Al Safadi Restaurant (AE)
 (540)



(526) Неохраноспособные элементы:
 «RESTAURANT»
 (511)(510)
 43 - услуги по обеспечению пищевыми продуктами и напитками; рестораны.

(111) 47417
 (151) 17.03.2015
 (181) 16.10.2023
 (210) 64044
 (220) 16.10.2013
 (730) Шинхан Файнэншэл Груп Ко., Лтд. (KR)
 Shinhan Financial Group Co., Ltd. (KR)

(540)

(511)(510)
 9 - автоматические кассовые аппараты; кассы-автоматы; POS-терминалы; машины для сортировки и счета банкнот; калькуляторы; электронные машины для считывания кредитных карт и записи финансовых операций; кредитные карты с магнитным кодом; обеспечение программное для компьютеров; обеспечение программное для компьютеров, загружаемое через Интернет; многофункциональные карты для осуществления финансовых операций; платежные карты; банковские карты для получения наличных денег из банкомата; банковские карты; чековые карты; кредитные карты; дебетовые карты; ручные электронные устройства для оплаты и услуг перемещения средств; компьютерное оборудование; публикации, информационные бюллетени, журналы, периодические издания, брошюры и листовки в электронной форме, распространяемые онлайн через базы данных или Интернет (включая веб-страницы и веб-сайты); публикации, информационные бюллетени, журналы, периодические издания, брошюры и листовки, все вышеуказанные товары в цифровом или электронном формате, предоставляемые на CD-ROM или дискете; банкоматные карты, карты со встроенной интегральной схемой, предоплаченные (предварительно оплаченные) карты и системное обеспечение, относящееся к ним, а именно: считыватели электронных карт, считыватели карт с магнитным кодом.

(111) 47418
 (151) 17.03.2015
 (181) 16.10.2023
 (210) 64045
 (220) 16.10.2013
 (730) Шинхан Файнэншэл Груп Ко., Лтд. (KR)
 Shinhan Financial Group Co., Ltd. (KR)

(540)

신한

(511)(510)

36 - международные банковские услуги; управление финансовыми активами; коммерческое кредитование; ипотечное кредитование; финансирование ипотечного кредита; обслуживание по кредитным картам; услуги финансового попечительства; валютные операции; услуги банковские; операции с ценными бумагами, а именно: посредничество биржевое, акционное и долевое участие; финансовые услуги в отношении инвестиций, а именно: управление и маклерство в отношении ценных государственных бумаг, облигаций, опциона, товаров, фьючерсов (сделки на срок) и других операций с ценными бумагами, а также инвестирование денежных средств для третьих лиц; управление убыточностью при страховании; экспертиза налоговая; консультации по вопросам финансов; запросы на кредитную информацию и консультации; технические исследования в области банковских услуг; предоставление ссуд; инвестирование; страхование; финансирование.

(111) 47419

(151) 17.03.2015

(181) 18.10.2023

(210) 64075

(220) 18.10.2013

(730) Индивидуальный предприниматель «Т-мај», Байшекеев Дастан Темирбекович (KZ)

(540)

«Т-мај»

(511)(510)

9 - файлы музыкальные загружаемые, компакт-диски [аудио-видео], компакт-диски [не перезаписываемые]; файлы звуковые загружаемые для звонков мобильных телефонов; фильмы мультипликационные;

35 - продвижение товаров для третьих лиц; производство рекламных фильмов; радиореклама; расклейка афиш; реклама наружная; распространение рекламных материалов; рассылка рекламных материалов; реклама, реклама интерактивная в компьютерной сети; реклама почтой; реклама телевизионная;

41 - бронирование билетов на зрелищные мероприятия; видеосъемка, дискотеки; информация по вопросам отдыха; информация по вопросам развлечений; киностудии; микрофильмирование; монтаж видеозаписей; монтирование теле- и радиопрограмм; мюзик-холлы; написание музыки; организация досуга; организация и проведение концертов; передачи развлекательные телевизионные; производство видеофильмов; производство кинофильмов за исключением производства рекламных роликов; радиопередачи развлекательные; развлечения; сочинение музыки; услуги диск-жокеев; услуги клубов [развлечение или просвещение]; услуги оркестров; услуги по написанию сценариев; услуги студий записи; фотографирование; фоторепортажи; шоу-программы.

(111) 47420

(151) 17.03.2015

(181) 21.10.2023

(210) 64097

(220) 21.10.2013

(730) Товарищество с ограниченной ответственностью «УАТ» (KZ)

(540)



(591) Указание цветов: розовый, синий, коричневый, черный, золотистый, белый, голубой, красный

(511)(510)

29 - мясо, рыба, птица и дичь; мясные экстракты; овощи и фрукты сушеные и подвергнутые тепловой обработке; желе, варенье, компоты; яйца, молоко и молочные продукты; масла и жиры пищевые; айвар (консервированный перец); алоэ древовидное, приготовленное для употребления в пищу; альгинаты для кулинарных целей; анчоусы; арахис обработанный; белки для кулинарных целей; белок яичный; бобы консервированные; бобы соевые консервированные для употребления в пищу; бульоны; варенье имбирное; ветчина; вещества жировые для изготовления пищевых жиров; водоросли морские обжаренные; гнезда птички съедобные; горох консервированный; грибы консервированные; дичь; желатин; желе мясное; желе пищевое; желе фруктовое; желток яичный; жир кокосовый; жир костный пищевой; жир свиной пищевой; жиры животные пищевые; жиры пищевые; закуска легкие на основе фруктов; изделия колбасные; изюм; икра; икра рыбная обработанная; йогурт; капуста квашеная; кефир [напиток молочный]; клей рыбий пищевой; клемы [неживые]; коктейли молочные; колбаса кровяная; консервы мясные; консервы овощные; консервы рыбные; консервы фруктовые; концентраты бульонные; корнишоны; креветки неживые; креветки пальчатые неживые; крем сливочный; крокеты; куколки бабочек шелкопряда; употребляемые в пищу; кумыс [напиток молочный]; лангусты неживые; лецитин для кулинарных целей; лосось; лук консервированный; маргарин; маринад из шинкованных овощей с острой приправой [пикалили]; мармелад, за исключением кондитерских изделий; масла пищевые; масло арахисовое; масло какао; масло кокосовое жидкое; масло кокосовое твердое; масло кукурузное пищевое; масло кунжутное пищевое; масло льняное для кулинарных целей; масло оливковое пищевое; масло пальмовое пищевое; масло пальмоядровое пищевое; масло подсолнечное пищевое; масло рапсовое пищевое; масло сливочное; мидии неживые; миндаль толченый; мозг костный пищевой; моллюски неживые; молоко; молоко с повышенным содержанием белка; молоко соевое [заменитель молока]; мука рыбная для употребления в пищу; муссы овощные; муссы рыбные; мякоть фруктовая; мясо; мясо консервированное; напитки молочные с преобладанием молока; овощи

консервированные; овощи сушеные; овощи, подвергнутые тепловой обработке; оладьи картофельные; оливки консервированные; омары неживые; орехи кокосовые сушеные; орехи обработанные; паста томатная; паштеты из печени; пектины для кулинарных целей; печень; пикули; плоды или ягоды, сваренные в сахарном сиропе; порошок яичный; продукты молочные; продукты пищевые на основе ферментированных овощей [кимчи]; продукты пищевые рыбные; простокваша; птица домашняя неживая; пыльца растений, приготовленная для пищи; пюре клюквенное; пюре яблочное; раки неживые; ракообразные неживые; рыба консервированная; рыба неживая; рыба соленая; салаты овощные; салаты фруктовые; сало; сардины; свинина; сельдь; семена обработанные; семена подсолнечника обработанные; сливки [молочный продукт]; сливки взбитые; смеси жировые для бутербродов; сок томатный для приготовления пищи; соки овощные для приготовления пищи; солонина; сосиски; сосиски в сухарях; составы для приготовления бульонов; составы для приготовления супов; субпродукты; супы; супы овощные; сыворотка молочная; сыры; тахини [паста из семян кунжута]; творог соевый; трепанги неживые; трюфели консервированные; тунец; устрицы неживые; ферменты молочные для кулинарных целей; ферменты сычужные; филе рыбное; финики; фрукты глазированные; фрукты замороженные; фрукты консервированные; фрукты, консервированные в спирте; фрукты, подвергнутые тепловой обработке; хлопья картофельные; хумус [паста из турецкого гороха]; цедра фруктовая; чеснок консервированный; чечевица консервированная; чипсы картофельные; чипсы картофельные низкокалорийные; чипсы фруктовые; эгг-ног безалкогольный; экстракты водорослей пищевые; экстракты мясные; яйца улитки; яйца;

30 - кофе, чай, какао, сахар, рис, тапиока (маниока), саго, заменители кофе; мука и зерновые продукты, хлебобулочные изделия, кондитерские изделия, мороженое; мед, сироп из патоки; дрожжи, пекарные порошки; соль, горчица; уксус, приправы; пряности; пищевой лед; ароматизаторы; ароматизаторы для кондитерских изделий, за исключением эфирных масел; ароматизаторы для напитков, за исключением эфирных масел; ароматизаторы кофейные; ароматизаторы, за исключением эфирных масел; бадьян; батончики злаковые с высоким содержанием

белка; бисквиты; блины; блюда на основе лапши; бриоши; булки; ванилин; заменитель ванили; ваниль [ароматизатор]; вафли; вермишель; вещества подслащивающие натуральные; вещества связующие для колбасных изделий; вещества связующие для мороженого [пищевого льда]; вода морская для приготовления пищи; водоросли [приправа]; галеты солодовые; гвоздика [пряность]; глазурь для изделий из сладкого сдобного теста; глюкоза для кулинарных целей; горчица; добавки глютеносодержащие для кулинарных целей; дрожжи; загустители для пищевых продуктов; закваски; закуски легкие на основе риса; закуски легкие на основе хлебных злаков; заменители кофе; заменители кофе растительные; заправки для салатов; изделия желательные фруктовые [кондитерские]; изделия кондитерские для украшения новогодних елок; изделия кондитерские из сладкого теста, преимущественно с начинкой; изделия кондитерские мучные; изделия кондитерские на основе арахиса; изделия кондитерские на основе миндаля; изделия макаронные; изделия пирожковые; имбирь [пряность]; йогурт замороженный [мороженое]; какао; какао-продукты; каперсы; карамель [конфеты]; карри [приправа]; каши молочные для употребления в пищу; кетчуп [соус]; киш; клейковина пищевая; конфеты; конфеты лакричные [кондитерские изделия]; конфеты мятные; корица [пряность]; кофе; кофе-сырец; крахмал пищевой; крекеры; крем заварной; крупа кукурузная; крупа манная; крупа овсяная; крупа ячневая; крупы пищевые; кукуруза молотая; кукуруза поджаренная; кулебяки с мясом; куркума пищевая; кускус [крупа]; кушанья мучные; лапша; лед для охлаждения; лед натуральный или искусственный; лед пищевой; леденцы; лепешки рисовые; майонез; макарон [печенье миндальное]; макароны; мальтоза; мамалыга; маринады; марципан; мед; молочко маточное пчелиное; мороженое; мука бобовая; мука из тапиоки пищевая; мука картофельная пищевая; мука кукурузная; мука пищевая; мука пшеничная; мука соевая; мука ячменная; муссы десертные [кондитерские изделия]; муссы шоколадные; мюсли; мята для кондитерских изделий; напитки какао-молочные; напитки кофейно-молочные; напитки кофейные; напитки чайные; напитки шоколадно-молочные; напитки шоколадные; напитки на базе какао; настои нелекарственные; овес дробленый; овес очищенный; орех мускатный; палочки лакричные [кондитерские изделия]; паста соевая [приправа]; пастилки [кондитерские

изделия]; патока; перец; перец душистый; перец стручковый [специи]; песто [соус]; печенье; печенье сухое; пироги; пицца; подливки мясные; помадки [кондитерские изделия]; попкорн; порошки для мороженого; порошки пекарские; порошок горчичный; пралине; приправы; продукты для размягчения мяса в домашних условиях; продукты зерновые; продукты мукомольного производства; продукты на основе овса; прополис; пряники; пряности; птифуры [пирожные]; пудинги [запеканки]; пудра для кондитерских изделий; пюре фруктовые [соусы]; равиоли; резинки жевательные; релиш [приправа]; рис; ростки пшеницы для употребления в пищу; рулет весенний; саго; сахар; семя анисовое; семя льняное для употребления в пищу; сироп из мелассы; сироп золотой; сладкое сдобное тесто для кондитерских изделий; сладости; сода пищевая [натрия бикарбонат для приготовления пищи]; солод для употребления в пищу; соль для консервирования пищевых продуктов; соль поваренная; соль сельдерейная; сорбет [мороженое]; составы для глазирования ветчины; соус соевый; соус томатный; соусы [приправы]; спагетти; специи; стабилизаторы для взбитых сливок; сухари; сухари панировочные; суши; сэндвичи; табуле; такос; тапиока; тартрат калия кислый для кулинарных целей; камень винный для кулинарных целей; тартрат калия кислый для приготовления пищи; камень винный для приготовления пищи; тарты; тесто миндальное; тортилы; травы огородные консервированные [специи]; уксус; уксус пивной; ферменты для теста; халва; хлеб; хлеб из пресного теста; хлопья [продукты зерновые]; хлопья кукурузные; хлопья овсяные; цикорий [заменитель кофе]; чай; чай со льдом; чатни [приправа]; чизбургеры [сэндвичи]; чоу-чоу [приправа]; шафран [специи]; шоколад; экстракт солодовый пищевой; эссенции пищевые; за исключением эфирных эссенций и эфирных масел; ячмень очищенный;

35 - реклама; менеджмент в сфере бизнеса; административная деятельность в сфере бизнеса; офисная служба; абонирование телекоммуникационных услуг для третьих лиц; агентства по импорту-экспорту; агентства по коммерческой информации; агентства рекламные; анализ себестоимости; аренда площадей для размещения рекламы; аудит; бюро по найму; ведение автоматизированных баз данных; ведение бухгалтерских документов; выписка счетов;

деловая экспертиза; демонстрация товаров; запись сообщений; изучение общественного мнения; изучение рынка; информация деловая; информация и советы коммерческие потребителям [информация потребительская товарная]; исследования в области бизнеса; исследования конъюнктурные; исследования маркетинговые; комплектование штата сотрудников; консультации по вопросам организации и управления бизнесом; консультации по организации бизнеса; консультации по управлению бизнесом; консультации по управлению персоналом; консультации профессиональные в области бизнеса; макетирование рекламы; маркетинг; менеджмент в области творческого бизнеса; менеджмент спортивный; обзоры печати; обновление рекламных материалов; обработка текста; организация выставок в коммерческих или рекламных целях; организация подписки на газеты для третьих лиц; организация показов мод в рекламных целях; организация торговых ярмарок в коммерческих или рекламных целях; оформление витрин; оценка коммерческой деятельности; подготовка платежных документов; поиск информации в компьютерных файлах для третьих лиц; поиск поручителей; помощь в управлении бизнесом; помощь в управлении коммерческими или промышленными предприятиями; презентация товаров на всех медиа средствах с целью розничной продажи; прогнозирование экономическое; продажа аукционная; продвижение товаров для третьих лиц; производство рекламных фильмов; прокат офисного оборудования и аппаратов; прокат рекламного времени в средствах массовой информации; прокат рекламных материалов; прокат торговых автоматов; прокат фотокопировального оборудования; публикация рекламных текстов; радиореклама; расклейка афиш; реклама наружная; распространение образцов; распространение рекламных материалов; рассылка рекламных материалов; редактирование рекламных текстов; реклама; реклама интерактивная в компьютерной сети; реклама почтой; реклама телевизионная; репродуцирование документов; сбор и предоставление статистических данных; сбор информации в компьютерных базах данных; сведения о деловых операциях; систематизация информации в компьютерных базах данных; службы консультативные по управлению бизнесом; составление налоговых деклараций; составление рекламных рубрик в газете; телемаркетинг;

тестирование психологическое при подборе персонала; управление гостиничным бизнесом; управление коммерческое лицензиями на товары и услуги для третьих лиц; управление процессами обработки заказов товаров; услуги в области общественных отношений; услуги манекенщиков для рекламы или продвижения товаров; услуги машинописные; услуги по переезду предприятий; услуги по сравнению цен; услуги секретарей; услуги снабженческое для третьих лиц [закупка и обеспечение предпринимателей товарами]; услуги стенографистов; услуги субподрядные [коммерческая помощь]; услуги телефонных ответчиков для отсутствующих абонентов; услуги фотокопирования;

39 - транспортировка; упаковка и хранение товаров; организация путешествий; авиaperевозки; аренда автобусов; аренда водного транспорта; аренда гаражей; аренда крытых стоянок для транспортных средств; аренда летательных аппаратов; аренда мест для стоянки автотранспорта; аренда складов; бронирование билетов для путешествий; бронирование путешествий; бронирование транспортных средств; буксирование; бутилирование; услуга розлива в бутылки; водораспределение; доставка газет; доставка корреспонденции; доставка пакетированных грузов; доставка товаров; доставка товаров, заказанных по почте; доставка цветов; запуск спутников для третьих лиц; информация о движении; информация по вопросам перевозок; информация по вопросам хранения товаров на складах; логистика транспортная; операции спасательные [перевозки]; организация круизов; организация путешествий; перевозка грузовым автотранспортом; перевозка грузовым автотранспортом; перевозка и свалка мусора; перевозка мебели; перевозка на лихтерах; перевозка на пароме; перевозка при переезде; перевозка путешественников; перевозка ценностей в бронированном транспорте; перевозки автобусные; перевозки автомобильные; перевозки баржами; перевозки водным транспортом; перевозки железнодорожные; перевозки морские; перевозки пассажирские; перевозки речным транспортом; переноска грузов; подъем затонувших судов; помощь в случае повреждения транспортных средств [буксирование]; посредничество в морских перевозках; посредничество при перевозках; посредничество при фрахтовании; прокат автомобилей; прокат вагонов; прокат водолазных колоколов; прокат водолазных

костюмов; прокат гоночных машин; прокат железнодорожного состава; прокат инвалидных кресел; прокат контейнеров для хранения товаров; прокат лошадей; прокат морозильных камер; прокат рефрижераторов; прокат транспортных средств; работы погрузочно-разгрузочные; работы разгрузочные; распределение электроэнергии; распределение энергии; расфасовка товаров; служба ледокольная; служба лоцманская; снабжение питьевой водой; сопровождение путешественников; транспорт санитарный; транспорт трамвайный; транспортировка трубопроводная; упаковка товаров; управление шлюзами; услуги автостоянок; услуги водителей; услуги водного прогулочного транспорта; услуги курьеров [доставка корреспонденции или товаров]; услуги навигационные; услуги по спасанию имущества; услуги по спасанию судов; услуги спасательные подводные; услуги такси; франкирование корреспонденции; фрахт [перевозка товаров на судах]; фрахтование; хранение данных или документов в электронных устройствах; хранение лодок; хранение товаров; хранение товаров на складах; экскурсии [туризм]; экспедирование грузов;

43 - услуги по обеспечению пищевыми продуктами и напитками; обеспечение временного проживания; агентства по обеспечению мест [гостиницы, пансионаты]; аренда временного жилья; аренда помещений для проведения встреч; базы отдыха; бронирование мест в гостиницах; бронирование мест в пансионатах; бронирование мест для временного жилья; гостиницы; дома для престарелых; закусочные; кафе; кафетерии; мотели; пансионаты; пансионаты для животных; прокат кухонного оборудования; прокат мебели, столового белья и посуды; прокат палаток; прокат передвижных строений; прокат раздаточных устройств [диспенсеров] для питьевой воды; рестораны; рестораны самообслуживания; столовые на производстве и в учебных заведениях; услуги баз отдыха; [предоставление жилья]; услуги баров; услуги кемпингов; услуги по приготовлению блюд и доставке их на дом; ясли детские.

(111) 47421
(151) 17.03.2015
(181) 22.10.2023
(210) 64110
(220) 22.10.2013

(730) Товарищество с ограниченной ответственностью «ALEMSINK group» (KZ)
(540)



(591) Указание цветов: белый, темно-синий, красный

(511)(510)

6 - обычные металлы и их сплавы; изделия из обычных металлов, не относящиеся к другим классам, а именно кухонные мойки из нержавеющей стали;

21 - домашняя или кухонная утварь или посуда;

35 - реализация товаров, указанных в 6 и 21 классах для третьих лиц.

(111) 47422

(151) 17.03.2015

(181) 23.10.2023

(210) 64140

(220) 23.10.2013

(730) Индивидуальный предприниматель «Frame ONE», Габбасов Эйнар Нурланович (KZ)

(540)



(591) Указание цветов: розовый, зеленый, синий, коричневый, желтый, белый, голубой, оранжевый, черный

(511)(510)

3 - вата для косметических целей; ватные тампоны на жестком держателе для

- косметических целей, вещества ароматические для отдушивания белья, воск для белья, гель для отбеливания зубов, дезодоранты для личного пользования, духи, изображения переводные декоративные для косметических целей, карандаши для бровей, карандаши косметические, кремы косметические, кремы, воски для кожи, лак для волос [аэрозоль], лаки для ногтей, лосьоны для волос, лосьоны для косметических целей, масла косметические, масла туалетные, масла эфирные, мыла, мыла дезинфицирующие, мыла дезодорирующие, мыла для оживления оттенков тканей, мыла кусковые, туалетные, наборы косметические, ногти искусственные, пасты, порошки зубные, помада губная, помады для косметических целей, препараты для ванн косметические, препараты для гигиенических целей, относящиеся к категории парфюмерно-косметических, туалетные принадлежности, препараты для замачивания белья, препараты для лощения [подкрахмаливания] тканей, препараты для полоскания рта [за исключением используемых в медицинских целях], препараты для смягчения белья при стирке, препараты для стирки, препараты для удаления красок, препараты для удаления лаков, препараты для ухода за ногтями, препараты для чистки, ресницы искусственные, салфетки, пропитанные косметическими лосьонами, сода для стирки, чистки, соли для ванн [за исключением используемых для медицинских целей], средства для выведения пятен, средства для ухода за кожей косметические, средства для чистки обуви, средства косметические, шампуни;
- 9 - DVD-плееры, диски звукозаписи, жилеты спасательные, калькуляторы, каски, шлемы защитные, наушники, носители звукозаписи, очки;
- 16 - авторучки, акварели, альбомы, белье столовое бумажное, блокноты, блокноты для рисования, черчения, бумага, держатели для карандашей, закладки для книг, издания печатные, карандаши, картон, карты географические, кисти для художников, клеи канцелярские или бытовые, книжки-комиксы, конверты, наборы для письма, наборы письменных принадлежностей бумажные, обложки, образцы вышивок, открытки, папки для документов, пеналы, платки носовые бумажные, подгузники из бумаги или целлюлозы одноразовые, подставки для книг, принадлежности школьные, приспособления для точки карандашей [электрические или неэлектрические], резинки канцелярские, тетради, чашечки для разведения красок;
- 18 - зонты, сумки, чемоданы, кошельки, ранцы, рюкзаки;
- 25 - одежда, обувь и головные уборы для детей;
- 28 - игры, игрушки, гимнастические и спортивные товары, елочные украшения;
- 35 - реклама, продвижение товара для третьих лиц, Интернет - магазины.
-
- (111) 47423
(151) 17.03.2015
(181) 24.10.2023
(210) 64164
(220) 24.10.2013
(730) Товарищество с ограниченной ответственностью «ПЦН Кузет» (KZ)
(540)
-
- (526) Неохраноспособные элементы: все буквенные и словесные элементы
(591) Указание цветов: синий, белый, желтый, черный
(511)(510)
45 - охранная деятельность (охрана физическая и пультовая).
-
- (111) 47424
(151) 17.03.2015
(181) 24.10.2023
(210) 64165
(220) 24.10.2013
(730) Товарищество с ограниченной ответственностью «Центральный пульт Кузет» (KZ)

(540)



(526) Неохраноспособные элементы: все словесные обозначения

(591) Указание цветов: белый, серый, голубой, красный, черный

(511)(510)

45 - охранная деятельность (охрана физическая и пультовая).

(111) 47425

(151) 17.03.2015

(181) 24.10.2023

(210) 64166

(220) 24.10.2013

(730) Товарищество с ограниченной ответственностью "Комплексная система безопасности Кузет" (KZ)

(540)



(526) Неохраноспособные элементы: все словесные элементы

(591) Указание цветов: коричневый, белый, горчичный, черный

(511)(510)

45 - охранная деятельность (охрана физическая и пультовая).

(111) 47426

(151) 17.03.2015

(181) 28.10.2023

(210) 64191

(220) 28.10.2013

(730) ФЬЮЖН ТЕХНИКС КО ЛИМИТЕД (НК)
FUSION TECHNICS CO LIMITED (HK)

(540)

FUSION

(591) Указание цветов: зеленый

(511)(510)

7 - автоматы торговые; агрегаты сварочные электрические; аппараты газосварочные; аппараты для вулканизации; аппараты для очистки ацетилена; аппараты для очистки под высоким давлением; аппараты для подачи пива под давлением; аппараты для производства газированной воды; аппараты для производства газированных напитков; аппараты для сварки пластмассовых упаковок электрические; аппараты для электродуговой резки; аппараты для электродуговой сварки; аппараты для электросварки; аппараты красочные для печатных машин; аппараты сварочные электрические; арматура для паровых котлов машин; аэраторы; баки расширительные [детали машин]; барабаны [детали машин]; барабаны механические для шлангов; башмаки тормозные, за исключением используемых для транспортных средств; бетономешалки [машины]; бобины для ткацких станков; бороны; буксы для шеек валов [детали машин]; бульдозеры; бункера саморазгружающиеся [механические]; буры для горных работ; вагоноподъемники; валки прокатных станов; валы коленчатые; валы печатные для машин; валы трансмиссионные, за исключением используемых для наземных транспортных средств; вентили [детали машин]; клапаны [детали машин]; вентиляторы для двигателей; верстаки пильные [части машин]; веялки; вибраторы [машины] для промышленных целей; вкладыши подшипников [детали машин]; водонагреватели [части машин]; воздуходувки [машины]; встряхиватели; выпускные системы для двигателей; вышки буровые плавающие или наземные; газонокосилки [машины]; гарнитуры игольчатые [части кардных машин]; генераторы аварийного питания; генераторы переменного тока; генераторы постоянного тока; генераторы постоянного тока для велосипедов;

генераторы тока; генераторы электрические; гидроуправление для машин, моторов и двигателей; глушители для двигателей; головки буровые [детали машин]; головки сверлильные [детали машин]; головки цилиндров двигателей; горелки газовые сварочные; горелки паяльные газовые; грабли механические; гребнеотделители [машины]; грохоты [машины или детали машин]; грязеуловители [машины]; гудронаторы; двигатели гидравлические; двигатели для летательных аппаратов; двигатели для самолетов; двигатели для транспортных средств на воздушной подушке; двигатели пневматические; двигатели реактивные, за исключением используемых для наземных транспортных средств; двигатели судовые; двигатели тяговые, за исключением используемых для наземных транспортных средств; двигатели, за исключением используемых для наземных транспортных средств; движители, за исключением используемых для наземных транспортных средств; деаэраторы [дегазаторы] для питающей воды; дезинтеграторы; декели [детали печатных машин]; держатели для режущих инструментов машин, станков; дернорезы; диафрагмы для насосов; мембраны для насосов; долота для машин; домкраты [машины]; домкраты реечные; дорожки пешеходные движущиеся [тротуары]; дрели ручные электрические; дробилки бытовые электрические; дымоходы паровых котлов; жатки; жатки-сноповязалки; жернова мельничные; зубья для грабельных машин; измельчители [машины] для промышленных целей; инжекторы для двигателей; инкубаторы для яиц; инструменты режущие [детали машин]; инструменты ручные, за исключением инструментов с ручным приводом; испарители воздушные; кабели управления машинами или двигателями; кабестаны; каландры; каландры паровые для тканей портативные; канавокопатели плужные [плуги]; карбюраторы; каретки вязальных машин; картеры моторов и двигателей; катки дорожные; катушки [детали машин]; бобины [детали машин]; клапаны давления [детали машин]; клапаны обратные [детали машин]; клапаны редукционные [детали машин]; ключи консервные электрические; кожухи [детали машин]; колеса машин; колеса свободного хода, за исключением используемых для наземных транспортных средств; коллекторы для защиты от накипи в паровых котлах машин; колодки обувные [детали машин]; колодки тормозные, за

исключением используемых для транспортных средств; кольца поршневые; кольца смазочные [детали машин]; комбайны зерноуборочные; комбайны угольные; компрессоры [машины]; компрессоры воздушные [установки для гаражей]; компрессоры для холодильников; конвейеры [машины]; конвейеры ленточные; конвертеры для выплавки стали; конденсаторы [пара] [детали машин]; конденсаторы воздушные; копатели [машины]; копры [машины]; копыа кислородные для термического бурения [машины]; кормушки для животных механические; коробки для матриц полиграфических [печатное дело]; коробки передач, за исключением используемых для наземных транспортных средств; коробки смазочные [детали машин]; корпуса машин; косилки; котлы паровых машин; кофемолки, за исключением ручных; краны [детали машин или двигателей]; краны [подъемные и грузоподъемные механизмы]; краны мостовые; краны спускные [водоотделители]; краскораспылители; кривошипы [детали машин]; круги гончарные; круги точильные [детали машин]; круги шлифовальные [детали машин]; культиваторы [машины]; лампы паяльные; лебедки; лемехи плужные; ленты для конвейеров; магнето зажигания; манипуляторы автоматические [машины]; масленки [детали машин]; лубрикаторы [детали машин]; маслобойки; матрицы полиграфические; маховики машин; машинки для стрижки животных; машины бумагоделательные; машины воздуходувные; машины вязальные; машины гальванизационные; машины гибочные; машины гладильные; машины горные; машины для вытаскивания сетей [рыболовных]; машины для гальванопластики; машины для герметизации бутылок; машины для герметизации промышленные; машины для гофрирования; машины для тиснения; машины для гравирования; машины для доводки; машины отделочные; машины для дробления отходов, отбросов, мусора; машины для заточки лезвий; машины для заточки резцов; машины для земляных работ; машины для изготовления корда; машины для изготовления кружев; машины для изготовления масла; машины для изготовления сигарет промышленные; машины для изготовления сосисок; машины для изготовления стереотипов; машины для изготовления трикотажного полотна; машины для измельчения; машины для крашения; машины для мойки бутылок; машины для

мойки посуды; машины для наполнения бутылок; машины для натягивания струн в теннисных ракетках; машины для обработки кожи; машины для обработки молока; машины для обработки стекла; машины для обработки табака; машины для обрушивания зерен злаков; машины для окрасочных работ; машины для очистки нефти; машины для очистки плодов и овощей; машины для переработки руд; оборудование для переработки руд; машины для печатания на металлических листах; машины для пивоварения; машины для побелки; машины для подметания дорог [самоходные]; машины для подрезания кожи; машины для подшлифовывания кожи; машины для производства битума; машины для производства бумаги; машины для производства макаронных изделий; машины для производства сахара; машины для прополки; машины для просеивания шлака; машины для просеивания золы; машины для пудлингования; машины для резки кровельной черепицы; машины для резки хлеба; машины для сжатия газов воздуходувные; машины для всасывания газов воздуходувные; машины для транспортировки газов воздуходувные; машины для строительства дорог; машины для строительства железных дорог; машины для текстильной промышленности; станки для текстильной промышленности; машины для укладки рельсов; машины для закупорки крышками бутылок; машины для закупорки пробками бутылок; машины для упаковки; машины для уплотнения зерна воздуходувные; машины для всасывания зерна воздуходувные; машины для транспортировки зерна воздуходувные; машины для уплотнения отходов [мусора]; машины для формования пяточной части; машины для штамповки; машины для штемпелевания; машины для штопки; машины доильные; установки доильные; машины дренажные; машины заверточные; машины зерноочистительные; машины и устройства для переплетного дела промышленные; машины и устройства для уборки электрические; машины и устройства для чистки ковров электрические; машины и устройства полировальные [электрические]; машины калибровочные; машины клеймильные; машины клепальные; машины кухонные электрические; машины литейные; машины лошительные; машины мездрильные; машины моечные; машины мукомольные; машины наборные [печатное дело]; машины обметочные швейные; машины

овощепротирочные; машины оплеточные; машины отжимные для белья; машины отрезные; машины паровые; машины печатные; машины печатные ротационные; машины пневматические; машины правильные; машины прядильные; машины разливочные; машины ратинировочные; машины резальные; машины сатинировальные; машины сельскохозяйственные; машины смешивающие; машины сортировочные для промышленных целей; машины стачивающие швейные; машины стиральные [для белья]; машины стиральные с предварительной оплатой; машины стригальные; машины сучильные; машины сушильные; машины текстильные; машины тестомесильные механические; машины типографские; машины типографские наборные [фотонаборные]; машины трепальные; машины трепальные электрические; машины упаковочные; машины фильтровальные; машины формовочные; машины чесальные; машины швейные; машины шрифтолитейные; машины электромеханические для химической промышленности; машины этикетировочные; мельницы [машины]; мельницы бытовые, за исключением мельниц с ручным приводом; мельницы для перца, за исключением мельниц с ручным приводом; мельницы центробежные; механизмы зубчатые машин; механизмы подающие [детали машин]; мехи кузнечные; мешалки [машины]; мешалки бытовые для эмульгирования электрические; мешки для пылесосов; молотилки; молотки пневматические; молоты [детали машин]; молоты ковочные [небольших размеров]; молоты свайные; мотвила механические; мотокультиваторы; моторы лодочные; муфты сцепления, за исключением используемых для наземных транспортных средств; мясорубки [машины]; нагнетатели; накладки тормозные, за исключением используемых для транспортных средств; направляющие машин; насадки к пылесосам для разбрызгивания ароматических и дезинфицирующих веществ; насосы [машины]; насосы [части машин или двигателей]; насосы аэрирующие для аквариумов; насосы вакуумные [машины]; насосы воздушные; насосы для отопительных установок; насосы для подачи пива; насосы масляные; насосы топливные с автоматическим регулированием; насосы топливоподающие для станций технического обслуживания; насосы центробежные; ножи [детали машин]; ножи косилок; ножи

соломорезок; ножи электрические; ножницы слесарные электрические; ножницы электрические; опоры подшипниковые для машин; оросители [машины]; орудия сельскохозяйственные, за исключением орудий с ручным приводом; оси машин; паросепараторы; патроны [детали машин]; патроны сверлильные [детали машин, станков]; патрубки выхлопные для двигателей; паяльники газовые; паяльники электрические; перегреватели; передачи зубчатые, за исключением используемых для наземных транспортных средств; передачи редукционные понижающие, за исключением используемых для наземных транспортных средств; перфораторы бурильные; пилы [машины]; пилы цепные; пистолеты [инструменты с использованием взрывчатых веществ]; пистолеты для нанесения клея электрические; пистолеты для экструдирования мастик пневматические; питатели для карбюраторов; питатели для котлов машин; площадки загрузочные; плуги; пневмотранспортеры; пневмоуправление машинами, моторами и двигателями; подвески [детали машин]; подшипники антифрикционные для машин; подшипники роликовые; подшипники самосмазывающиеся; подшипники трансмиссионных валов; подшипники шариковые; подъемники [лифты]; подъемники грузовые; подъемники, за исключением лыжных; полиспасты; полотна пильные [детали машин, станков]; поршни [детали машин или двигателей]; поршни амортизаторов [детали машин]; поршни двигателей; поршни цилиндров; преобразователи каталитические выхлопных газов; преобразователи крутящего момента, за исключением используемых для наземных транспортных средств; преобразователи топлива для двигателей внутреннего сгорания; прессы [машины промышленные]; прессы для вина; прессы для винограда; прессы для фуража; прессы печатные; прессы типографские; прессы штамповочные; приводы педальные для швейных машин; приспособления для паровой очистки; процессоры кухонные электрические; пружины [детали машин]; прялки; пуансоны дыропробивных прессов; пылесосы; пяльца круглые для вышивальных машин; радиаторы [охлаждения] для двигателей; разбрызгиватели для сточных вод; распылители краски [машины]; регуляторы [части машин]; регуляторы давления [детали машин]; регуляторы для питающей воды; регуляторы скорости для машин и двигателей;

резаки [детали машин]; резаки газовые; резцедержатели [детали машин]; ремизки ткацких станков; ремизы ткацких станков; ремни для машин; ремни подъемные; ремни приводные вентиляторов для двигателей; ремни приводные для генераторов постоянного тока; ремни приводные для двигателей; ремни фрикционные для шкивов; решета; роботы [машины]; рычаги ножного стартера мотоцикла; сальники [детали машин]; самонаклады полиграфические [подающие устройства для бумаги]; сбивалки бытовые электрические; свечи зажигания для двигателей внутреннего сгорания; свечи предпускового подогрева для дизельных двигателей; сегменты тормозные, за исключением используемых для транспортных средств; сеноворошилки; сепараторы; сепараторы для разделения паровой и масляной фаз; сепараторы молочные; сепараторы подшипников; сеялки [машины]; снегоочистители; сноповязалки; соединения валов [машин]; соковыжималки бытовые электрические; соломорезки; стаканы доильных машин; станины машин; станки; станки гайконарезные; станки деревообрабатывающие; станки для заточки; станки для сборки велосипедов; станки долбежные; станки камнеобрабатывающие; станки металлообрабатывающие; станки резбонарезные; станки строгальные; станки токарные; станки фрезерные; станки шлифовальные; станы волочильные; станы прокатные; стартеры для двигателей; статоры [части машин]; стеклорезы алмазные [детали машин]; столы для машин; стрелы грузовые [подъемные]; суппорты станков [детали машин]; сцепления, за исключением используемых для наземных транспортных средств; теплообменники [части машин]; трансмиссии для машин; трансмиссии, за исключением используемых для наземных транспортных средств; трубы паровых котлов [части машин]; турбины ветряные; турбины гидравлические; турбины, за исключением используемых для наземных транспортных средств; турбокомпрессоры; тяги соединительные для двигателей; уплотнительные соединения [части двигателей]; установки вакуумной очистки центральные; установки всасывающие промышленные; установки для мойки транспортных средств; установки для обезжиривания [машины]; установки для отсасывания пыли [очистные установки]; установки для производства минеральной воды; установки для просеивания; установки для трубопроводного транспорта

пневматические; установки для удаления пыли [очистные установки]; установки конденсационные; установки подъемные; устройства воздухоотсасывающие; устройства делительные; устройства для зажигания в двигателях внутреннего сгорания; устройства для закрывания дверей электрические; устройства для мойки; устройства для обвязки кип сена; устройства для откатки [горное дело]; устройства для открывания дверей электрические; устройства для открывания или закрывания дверей гидравлические [детали машин]; устройства для открывания или закрывания дверей пневматические [детали машин]; устройства для передвижения занавесей электрические; устройства для подачи клейких лент [машины]; устройства для предотвращения загрязнения от моторов и двигателей; устройства для приготовления напитков электромеханические; устройства для приготовления пищевых продуктов электромеханические; устройства для управления лифтами; устройства для управления машинами или двигателями; устройства для чистки обуви электрические; устройства и приспособления для натирки воском электрические; устройства на воздушной подушке для перемещения грузов; устройства погрузочно-разгрузочные; устройства подъемные; фартуки суппортов [детали машин]; фильтр-прессы; фильтры [детали машин или двигателей]; фильтры для очистки охлаждающего воздуха в двигателях; формы литейные [детали машин]; формы печатные; цапфы [детали машин]; центрифуги [машины]; цепи грузоподъемные [детали машин]; цепи приводные, за исключением используемых для наземных транспортных средств; цепи трансмиссионные, за исключением используемых для наземных транспортных средств; цилиндры двигателей; цилиндры машин; цилиндры печатные; челноки [детали машин]; шарниры универсальные [карданные шарниры]; шкивы [детали машин]; шланги пылесосов; щетки [детали машин]; щетки генераторов постоянного тока; щетки с электроприводами [детали машин]; щетки угольные [электричество]; эжекторы; экономайзеры топливные для двигателей; экскаваторы; экскаваторы одноковшовые; элеваторы сельскохозяйственные; электродвигатели, за исключением используемых для наземных транспортных средств; электроды для сварочных машин; электромолоты; электрополотеры; элементы сменные для фильтровальных машин;

эскалаторы; якоря малые автоматические морские;

8 - алмазы для резки стекла [части ручных инструментов]; аппараты для татуировки; бабы [ручные инструменты]; бары зарубные; бруски точильные для кос; бруски точильные; буравы [ручные инструменты]; буры [ручные инструменты]; буры для плотницких работ; буры ручные [ручные инструменты]; ваги; вилки столовые; вилы; вилы [ручные инструменты]; газонокосилки [ручные инструменты]; гарпуны; гарпуны для рыбной ловли; гвоздодеры; грабли [ручные инструменты]; грабли для ухода за гольф-дорожками; державки, используемые при резании; держатели оселков; долота [ручные инструменты]; долота каменотесные; бучарды; домкраты ручные; дрели; дубинки полицейские; зажимы для плотницких работ; заступы [ручные инструменты]; зензубели; зубила; иглы гравировальные; изделия ножевые; изделия режущие [ручные инструменты]; инвентарь садово-огородный с ручным приводом; инструменты абразивные [ручные инструменты]; инструменты для выбивания номеров; инструменты для гофрирования; инструменты для декантации жидкости [ручные инструменты]; инструменты для заточки; инструменты для заточки режущих кромок; инструменты для клеймения скота; инструменты для обрезания ногтей электрические или неэлектрические; инструменты для открывания устриц; инструменты для полирования; инструменты для прокалывания ушей; инструменты для резки труб; инструменты для снятия изоляции [ручные инструменты]; инструменты и приспособления для разделки туш животных; инструменты клепальные [ручные инструменты]; инструменты развальцовочные [ручные инструменты]; инструменты режущие [ручные инструменты]; инструменты ручные с ручным приводом; инструменты штамповочные [ручные инструменты]; кайла [ручные инструменты]; камни точильные; кастеты; кельмы; кернеры [ручные инструменты]; кинжалы; кирки; киянки [ручные инструменты]; клещи; клещи дыропробивные [ручные инструменты]; клинки; клуппы; ключи гаечные [ручные инструменты]; ключи [ручной инструмент]; ковши [ручные инструменты]; ковши для вина; ковши литейные [ручные инструменты]; коловороты; колодки обувные [для ручного пошива]; кольца для кос; компостеры билетные; копатели [ручные инструменты]; копры [ручные инструменты]; косы; косы с короткой ручкой; кочерги топочные; круги

наждачные; круги точильные [ручные инструменты]; кувалды; культиваторы для прополки крупных сорняков [ручные инструменты]; кусторезы; лапы костыльные [ручные инструменты]; ледорубы; лезвия для калевок; лезвия для рубанков; лобзики; ложки; ломы; лопаты [ручные инструменты]; мачете; машинки для стрижки волос электрические и неэлектрические для личного пользования; машинки для стрижки животных [ручные инструменты]; метчики [ручные инструменты]; мехи для камина [ручные инструменты]; мечи; шпаги; молотки [ручные инструменты]; молотки гладильные [ручные инструменты]; молотки для работы с камнем; молотки камнетесные; молотки клепальные [ручные инструменты]; мотыги; мотыги [ручные инструменты]; мотыги для обработки виноградников [ручные инструменты]; мясорубки [ручные инструменты]; наборы маникюрных инструментов; наборы маникюрных инструментов электрические; наборы педикюрных инструментов; надфили; наконечники сменные [ручные инструменты]; напильники [инструменты]; напильники наждачные; насосы ручные; нитковдеватели для игл; ножи для нарезания сыра неэлектрические; ножи для нарезания яиц неэлектрические; ножи для пиццы неэлектрические; ножи для снятия чешуи; ножи калевочные; ножи консервные неэлектрические; ножи копытные; ножи окулировочные; ножи охотничьи; ножи перочинные; ножи прививочные [ручные инструменты]; ножи роликовые [ручные инструменты]; ножи садовые кривые; ножи сапожные; ножи; ножи-секачи; ножницы для обрезания фитилей; ножницы для стрижки скота; ножницы садовые; ножницы садовые кривые; ножницы слесарные; ножницы для резки плотных материалов; ножницы стригальные [ручные инструменты]; ножницы; ножны для холодного оружия; овощерезки; орудия сельскохозяйственные с ручным приводом; оружие холодное; оселки; отвертки; палаши; сабли; шашки; патроны для разветок; патроны сверлильные [ручные инструменты]; перфораторы [ручные инструменты]; пилочки для ногтей; пилочки для ногтей электрические; пилы [ручные инструменты]; пилы лучковые; пинцеты; пинцеты эпиляционные; пистолеты [ручные инструменты]; пистолеты ручные для выдавливания мастик; плашки [ручные инструменты]; плодосъемники [ручные инструменты]; полотна пил [части ручных инструментов]; полотна режущие; пояса-

держатели ручного инструмента; приборы столовые [ножи, вилки и ложки]; приспособления для гофрирования ткани; приспособления для завивки волос ручные неэлектрические; приспособления для резки овощей; приспособления для сбора монет; приспособления для снятия шкур животных; приспособления полировальные для ногтей электрические или неэлектрические; приспособления чесальные [ручные инструменты]; пробойники; пробойники для выбивания шпelinтов; проволока протяжная [ручной инструмент]; пуансоны [ручные инструменты]; пульверизаторы для инсектицидов [ручные инструменты]; разбрызгиватели инсектицидов; развертки; рамки для ручных пил или ножовок; рамы пил; рашпили [ручные инструменты]; режущие инструменты; резаки для очистки поверхности [ручные инструменты]; резцы гравировальные [ручные инструменты]; резцы фрезерные [ручные инструменты]; рубанки; свайки морские; сверла; сверла [части ручных инструментов]; сверла для полостей [части ручных инструментов]; секаторы; серебро столовое [ножи, вилки и ложки]; серпетки; серпы; скобели; скребки [ручные инструменты]; совки [садоводство]; лопатки [садоводство]; стамески; стамески для конопачения; стамески полукруглые [ручные инструменты]; ступы для растирания; стула [ручной инструмент]; тавра; тесаки; тесла [инструменты]; тиски; топоры [ручные инструменты]; топоры; топоры для выдалбливания пазов [гнезд]; трамбовки [ручные инструменты]; трамбовки для уплотнения грунта [ручные инструменты]; труборезы [ручные инструменты]; угольники [ручные инструменты]; удлинители воротков для метчиков; устройства для оглушения крупного рогатого скота; устройства для тиснения [ручные инструменты]; устройства для уничтожения вредителей растений; устройства и приспособления для забоя скота; устройства натяжные для проводов и металлических лент [ручные инструменты]; утюги; утюги [неэлектрические, ручные инструменты]; храповики [ручные инструменты]; шаберы [ручные инструменты]; шилья; шинковки [ножи]; шпатели [ручные инструменты]; шпатели; мастехины; штыри; щипцы; щипцы для завивки волос; щипцы для колки орехов; щипцы для ногтей; кусачки для ногтей; щипцы для сахара; щипцы для удаления заусенцев; щипчики для загибания ресниц;

9 - DVD-плееры; автоматы для продажи билетов;

автоматы музыкальные с предварительной оплатой; автоответчики телефонные; автопомпы пожарные; аккумуляторы электрические; аккумуляторы электрические для транспортных средств; актинометры; алидады; альтиметры; амперметры; анемометры; аноды; антенны; антикатоды; апертометры [оптические]; аппаратура высокочастотная; аппаратура для анализов, за исключением медицинской; аппаратура для дистанционного управления; аппаратура для дистанционного управления железнодорожными стрелками электродинамическая; аппаратура для дистанционного управления сигналами электродинамическая; аппаратура для наблюдения и контроля электрическая; аппаратура звукозаписывающая; аппараты глобальной системы позиционирования [GPS]; аппараты дистилляционные для научных целей; аппараты дифракционные [микроскопия]; аппараты для анализа состава воздуха; аппараты для контроля оплаты почтовыми марками; аппараты для передачи звука; аппараты для ферментации [приборы лабораторные]; аппараты дыхательные для подводного плавания; аппараты дыхательные, за исключением аппаратов искусственного дыхания; аппараты и установки для генерации рентгеновского излучения, за исключением используемых в медицине; аппараты кассовые; аппараты коммутационные электрические; аппараты переговорные; аппараты перегонные лабораторные; аппараты проекционные; аппараты рентгеновские для промышленных целей; аппараты рентгеновские, за исключением используемых для медицинских целей; аппараты светокопировальные; аппараты светосигнальные [проблесковые]; аппараты стереоскопические; аппараты телефонные; аппараты факсимильные; аппараты фототелеграфные; аппараты электрические для дистанционного зажигания; ареометры для кислот; ацидометры; ареометры для определения плотности соляных растворов; ацидометры для аккумуляторных батарей; аэрометры; бакены светящиеся; буи светящиеся; банки аккумуляторов; барометры; батареи анодные; батареи гальванических элементов; батареи для систем зажигания; батареи солнечные; батареи электрические; безмены [весы]; бетатроны; бинокли; бирки для товаров электронные; бленды; блоки магнитной ленты для компьютеров; блоки памяти для компьютеров; брендспойты; браслеты идентификационные магнитные; брезент для

спасательных работ; буи сигнальные; буи спасательные; буи указательные; буссоли; компасы; вакуумметры; ванны электролитические; вариометры; верньеры; нониусы; весы; весы конторские для писем; весы платформенные; весы прецизионные; веши [геодезические инструменты]; рейки нивелирные [геодезические инструменты]; видеокамеры; видеокассеты; видеотелефоны; видеоэкраны; видеоискатели для фотоаппаратов; вилки штепсельные [электрические соединения]; розетки штепсельные [электрические соединения]; соединения штепсельные [электрические]; винты микрометрические для оптических приборов и инструментов; вискозиметры; выключатели электроцепи; волнометры; вольтметры; выключатели закрытые [электрические]; выпрямители тока; газоанализаторы; газометры [измерительные инструменты]; гальванометры; гарнитурные беспроводные для телефонов; гелиографы; гигрометры; гидрометры; гири; глазки [увеличительные линзы] дверные оптические; голограммы; графопостроители; громкоговорители; грузы для лотов; грузы для зондов; грузы для отвесов; дальнометры; денсиметры; денситометры; детали оптические; детекторы; детекторы дыма; детекторы фальшивых монет; диапозитивы [фотография]; диаскопы; диафрагмы [фотография]; диктофоны; динамометры; диоды светоизлучающие [СИД]; дискеты; диски звукозаписи; диски магнитные; диски оптические; диски счетные; дисководы для компьютеров; дисководы с автоматической сменой дисков для компьютеров; ДНК-чипы; доски объявлений электронные; жилеты пуленепробиваемые; жилеты спасательные; жилы идентификационные для электрических проводов; зажимы носовые для пловцов и ныряльщиков; замки электрические; звонки [устройства тревожной сигнализации]; звонки аварийные, электрические; звонки дверные электрические; звонки сигнальные; звукопроводы; зеркала для осмотровых работ; знаки дорожные светящиеся или механические; знаки механические; вывески механические; знаки светящиеся; вывески светящиеся; зонды глубоководные; зонды для научных исследований; зуммеры; иглы для проигрывателей; измерители; измерители давления; имитаторы для управления или проверки транспортных средств; инверторы [электрические]; индикаторы давления; индикаторы температурные; инкубаторы для бактериальных культур; инструменты измерительные; инструменты

космографические; инструменты математические; инструменты нивелирования; инструменты с оптическими окулярами; инструменты топографические; инструменты угломерные; интерфейсы для компьютеров; ионизаторы, за исключением используемых для обработки воздуха или воды; искрогасители; кабели коаксиальные; кабели оптико-волоконные; кабели электрические; калибры; калибры раздвижные; калибры резьбовые; калькуляторы; калькуляторы карманные; камеры декомпрессионные; камеры кино съемочные; карандаши электронные [элементы дисплеев]; каркасы электрических катушек; карточки идентификационные магнитные; картриджи для видеоигр; карты с магнитным кодом; каски для верховой езды; каски защитные; шлемы защитные; кассеты для фотопластинок; кассы-автоматы; катоды; катушки [фотография]; катушки индуктивности [обмотки]; катушки электрические; катушки электромагнитов; киноплёнки экспонированные; клавиатуры компьютеров; клапаны соленоидные [электромагнитные переключатели]; клеммы [электричество]; книжки записные электронные; кнопки для звонков; коврики для «мыши»; кодеры магнитные; козырьки светозащитные; коллекторы электрические; кольца калибровочные; комбинезоны специальные защитные для летчиков; коммутаторы; компакт-диски [аудио-видео]; компакт-диски [не перезаписываемые]; компараторы; компасы морские; компьютеры; компьютеры персональные переносные; компьютеры портативные; конденсаторы электрические; контакты электрические; конусы для указания направления ветра; коробки ответвительные [электричество]; коробки распределительные [электричество]; коробки соединительные [электричество]; корпуса аккумуляторов электрических; корпуса громкоговорителей; костюмы для подводного погружения; костюмы огнезащитные; кристаллы галеновые [детекторы]; круги светоотражающие, прикрепляемые к одежде, для предупреждения транспортных аварий; крышки защитные для штепсельных розеток; лаги [измерительные инструменты]; лазеры, за исключением используемых в медицинских целях; лактоденсиметры; лактометры; лампы вакуумные [радио]; лампы для фотолaborаторий; лампы термоэлектронные; лампы усилительные электронные; лампы-вспышки [фотография]; ленты для чистки считывающих головок; ленты магнитные;

ленты магнитные для видеозаписи; ленты мерные; лестницы спасательные пожарные; линейки [инструменты измерительные]; линейки логарифмические; линзы контактные; линзы корректирующие [оптика]; линзы оптические; линзы-конденсоры; линии лотов; линии магистральные электрические; ложки мерные; лупы [оптика]; лупы ткацкие; магниты; магниты декоративные; манекены для краш-тестов; манекены для тренировки в оказании помощи [приборы для обучения]; манипуляторы типа «мышь» [оборудование для обработки информации]; манометры; маски для подводного погружения; маски для сварщиков; маски защитные; материалы для линий электропередач [провода, кабели]; машины бухгалтерские; машины для подсчета голосов во время выборов; машины для подсчета и сортировки денег; машины и приборы для испытания материалов; мебель специальная для лабораторий; мегафоны; медиаплееры портативные; мембраны [акустика]; мембраны для научной аппаратуры; металлодетекторы для промышленных или военных целей; метрономы; метры [измерительные инструменты]; метры для плотничьих работ; метры портновские; механизмы для автоматов с предварительной оплатой; механизмы для аппаратов, приводимых в действие жетонами; механизмы предварительной оплаты для телевизоров; механизмы спусковые затворов [фотография]; микрометры; микропроцессоры; микроскопы; микротомы; микрофоны; модемы; молниеотводы; мониторы [компьютерное оборудование]; мониторы [программы для компьютеров]; муфты концевые [электричество]; муфты соединительные для кабелей; наборы инструментов для подготовки образцов [микроскопия]; зубники; наколенники для рабочих; наушники; нивелиры оптические; носители звукозаписи; носители информации магнитные; носители информации оптические; носки с электрообогревом; обеспечение программное для компьютеров; оболочки для электрических кабелей; оболочки идентификационные для электрических проводов; оборудование для взвешивания; оборудование конторское с использованием перфокарт; оборудование спасательные; обувь для защиты от несчастных случаев, излучения и огня; объективы [линзы] [оптика]; объективы для астрофотографии; овоскопы; огнетушители; ограды электрифицированные; ограничители [электричество]; одежда для защиты от несчастных случаев, излучения и огня;

одежда для защиты от огня; одежда для защиты от огня из асбестовых тканей; одежда специальная лабораторная; озонаторы; октанты; окуляры; омметры; опоры для запястий при работе с компьютерами; оправы для очков; оправы для пенсне; осциллографы; отвесы; отражатели [оптика]; очки [оптика]; очки солнцезащитные; очки спортивные; панели сигнальные светящиеся или механические; пейджеры; пенсне; переводчики электронные карманные; передатчики [дистанционная связь]; передатчики телефонные; передатчики электронных сигналов; переключатели электрические; перископы; перчатки для водолазов; перчатки для защиты от несчастных случаев; перчатки для защиты от рентгеновского излучения для промышленных целей; перчатки из асбестовых тканей для защиты от несчастных случаев; печи лабораторные; пипетки; пирометры; планиметры; планшеты [геодезические инструменты]; пластины аккумуляторные; платы кремниевые [интегральные схемы]; платы печатные; плееры для компакт-дисков; плееры кассетные; пленки для звукозаписи; пленки рентгеновские экспонированные; пленки экспонированные; плоты спасательные; поддоны лабораторные; полупроводники; поляриметры; помпы пожарные; посуда стеклянная градуированная; пояса спасательные; предохранители плавкие; предохранители электрические; преобразователи электрические; прерыватели дистанционные; приборы для анализа пищевых продуктов и кормов; приборы для диагностики, за исключением предназначенных для медицинских целей; приборы для дистанционной записи; приборы для измерения расстояния; приборы для измерения скорости [фотография]; приборы для измерения толщины кожи; приборы для измерения толщины шкур; приборы для контроля скорости транспортных средств; приборы для обучения; приборы для регистрации времени; приборы для скругления углов и кромок; приборы и инструменты астрономические; приборы и инструменты геодезические; приборы и инструменты для взвешивания; приборы и инструменты морские; приборы и инструменты навигационные; приборы и инструменты оптические; приборы и инструменты физические; приборы и инструменты химические; приборы измерительные; приборы измерительные электрические; приборы контрольно-

измерительные для паровых котлов; приборы метеорологические; приборы морские сигнальные; приборы наблюдения; приборы навигационные для транспортных средств [бортовые компьютеры]; приборы навигационные спутниковые; приборы регулирующие электрические; приборы точные измерительные; приемники [аудио-видео]; призмы [оптика]; принтеры компьютерные; приспособления для выравнивания низа изделия; приспособления для держания реторт; приспособления для замены игл в проигрывателях; приспособления для сушки, используемые в фотографии; приспособления для чистки акустических дисков; приспособления ударные, используемые для тушения пожаров; прицелы оптические для огнестрельного оружия; пробирки; пробки-указатели давления для клапанов; провода магнитные; провода телеграфные; провода телефонные; провода электрические; проводники электрические; проволока медная изолированная; проволока плавкая из металлических сплавов; программы для компьютеров; программы игровые для компьютеров; программы компьютерные [загружаемое программное обеспечение]; программы операционные для компьютеров; проигрыватели; процессоры [центральные блоки обработки информации]; прутки для определения местонахождения подземных источников воды; публикации электронные загружаемые; пульта распределительные [электричество]; пульта управления [электричество]; радары; радиомачты; радиопередатчики [дистанционная связь]; радиоприборы; радиоприемники для транспортных средств; разбрызгиватели противопожарные; рамки для диaposитивов; растры для фототипии; рации портативные; регуляторы для защиты от перенапряжения; регуляторы напряжения для транспортных средств; регуляторы освещения сцены; регуляторы освещения, электрические; регуляторы числа оборотов для проигрывателей; редукторы [электричество]; резервуары промывочные [фотография]; рейсмусы; реле времени автоматические; реле электрические; ремни безопасности, иные, чем для сидений транспортных средств и спортивного оборудования; рентгенограммы, за исключением используемых для медицинских целей; реостаты; респираторы для фильтрации воздуха; респираторы, за исключением используемых для искусственного дыхания; реторты; рефрактометры; рефракторы; решетки для

пластин электрических аккумуляторов; рупоры; рупоры для громкоговорителей; сахариметры; световоды оптические [волоконные]; светофоры [сигнальное оборудование]; свистки для подачи команд собакам; свистки сигнальные; секстанты; сердечники катушек индуктивности [электричество]; сети спасательные; сетки для защиты от несчастных случаев; сигнализаторы пожаров; сигнализация световая или механическая; сирены; сканеры [оборудование для обработки информации]; смарт-карточки [карточки с микросхемами]; соединения для электрических линий; соединения электрические; соединители линейные [электричество]; сонары; сонометры; сопротивления балластные осветительных систем; сопротивления электрические; спектрографы; спектрометры; спидометры; спиртомеры; спутники для научных исследований; средства индивидуальной защиты от несчастных случаев; средства обучения аудиовизуальные; станции радиотелеграфные; станции радиотелефонные; стекла для очков; стекла с токопроводящим покрытием; стекла светозащитные противоослепляющие; стекло оптическое; стереоприемники портативные; стереоскопы; стойки для фотоаппаратов; суда пожарные; сульфитометры; сушилки [фотография]; сферометры; схемы интегральные; схемы печатные; счетчики; счетчики оплачиваемого времени стоянки автомобилей; счетчики пройденного расстояния для транспортных средств; счетчики числа оборотов; счеты; таймеры [часы песочные] для варки яиц; таксометры; тампоны ушные, используемые при подводном плавании; тахометры; текст-процессоры; телевизоры; телеграфы [аппараты]; телескопы; телесуфлеры; телегайпы; телефоны переносные; теодолиты; термометры, за исключением медицинских; термостаты; термостаты для транспортных средств; тигли [лабораторные]; тонары для проигрывателей; тогализаторы; транзисторы [электроника]; транспондеры [передатчики-ответчики]; транспортиры [измерительные инструменты]; трансформаторы [электричество]; трансформаторы повышающие; треугольники предупреждающие для неисправных транспортных средств; триоды; тросы пусковые для двигателей; трубки газоразрядные электрические, за исключением используемых для освещения; трубки капиллярные; трубки неоновые для вывесок; трубки рентгеновские, за

исключением используемых в медицине; трубки телефонные; указатели; указатели количества; указатели низкого давления в шинах автоматические; указатели уровня бензина; указатели уровня воды; указатели электрические утечки тока; указатели электронные световой эмиссии; уклонометры; уровни [приборы для определения горизонтального положения]; уровни ртутные; уровни спиртовые; урометры; усилители звука; ускорители частиц; установки электрические для дистанционного управления производственными процессами; устройства для автоматического управления транспортными средствами; устройства для балансировки; устройства для видеозаписи; устройства для воспроизведения звука; устройства для выписывания счетов; устройства для записи на магнитную ленту; устройства для защиты от рентгеновского излучения, за исключением используемых в медицине; устройства для обеспечения безопасности на железнодорожном транспорте; устройства для обработки информации; устройства для переливания [перепускания] кислорода; устройства для предотвращения краж электрические; устройства для резки пленки; устройства для сушки фотоснимков; устройства для считывания знаков оптические; устройства для центровки диапозитивов; устройства дозирующие; устройства зарядные для аккумуляторных батарей; устройства зарядные для электрических аккумуляторов; устройства звуковые сигнальные; устройства и машины для зондирования; устройства и приспособления для монтажа кинофильмов [кинолентки]; устройства катодные для защиты от коррозии; устройства коммутационные [оборудование для обработки информации]; устройства охранной сигнализации; устройства периферийные компьютеров; устройства помехозащитные [электричество]; устройства размагничивающие для магнитной ленты; устройства связи акустические; устройства сигнальные аварийные; устройства сигнальные противотуманные, за исключением взрывчатых; устройства сигнальные тревожные; устройства суммирующие; устройства считывающие [оборудование для обработки информации]; устройства теплорегулирующие; устройства фотокопировальные [фотографические, электростатические, тепловые]; устройства, считывающие штриховые коды; файлы звуковые, загружаемые для звонков мобильных телефонов; файлы изображений

- загружаемые; файлы музыкальные загружаемые; фильмы мультипликационные; фильтры [фотография]; фильтры для респираторов; фильтры для ультрафиолетовых лучей, используемые в фотографии; флэш-накопители usb; фонари "волшебные"; фонари с оптической системой; фонари сигнальные; фотоаппараты; фотоглянцеватели; фотозатворы; фотолаборатории; фотометры; фотоосветители импульсные; фотоувеличители; фотоэлементы с запирающим слоем; футляры для контактных линз; футляры для очков; футляры для пенсне; футляры для предметных стекол микроскопов; футляры специальные для фотоаппаратов и фотопринадлежностей; хроматографы лабораторные; хронографы [устройства для записи времени]; центрифуги лабораторные; цепочки для пенсне; циклотроны; циркули [измерительные инструменты]; частотомеры; часы табельные [устройства для регистрации времени]; чехлы защитные противопожарные; чипы [интегральные схемы]; шаблоны [измерительные инструменты]; шагомеры; шары-зонды метеорологические; шины для монтажа точечных источников света; ширмы асбестовые для пожарных; шланги пожарные; шлемы защитные для спортсменов; шнурки для мобильных телефонов; шнурки для пенсне; штативы для фотоаппаратов; щиты коммутационные; щиты распределительные [электричество]; экраны [фотография]; экраны для защиты лица рабочего; экраны проекционные; экраны рентгеновских аппаратов для промышленных целей; экраны флуоресцирующие; экспонометры [измерители освещенности]; электропроводка; элементы гальванические; эпидиаскопы; эргометры; якоря [электричество];
- 11 - абажуры; аккумуляторы пара; аккумуляторы тепловые; антиобледенители для транспортных средств; аппараты дистилляционные; аппараты для высушивания; аппараты для гидромассажных ванн; аппараты для дезинфекции; аппараты для дезодорации воздуха; аппараты для загара [солярии]; аппараты для ионизации воздуха или воды; аппараты для обжаривания кофе; аппараты для охлаждения напитков; аппараты для сушки рук в умывальных комнатах; аппараты для сушки фруктов; аппараты и машины для очистки воды; аппараты и машины холодильные; аппараты и установки сушильные; аппараты морозильные; аппараты сушильные; арматура печей металлическая; баки охладительные для печей; баки расширительные для систем центрального отопления; бачки смывные для туалетов; башни для дистилляции; биде; бойлеры, за исключением частей машин; ванны; ванны [сосуды] гидромассажные; ванны сидячие; вафельницы электрические; вентиляторы [кондиционирование воздуха]; вентиляторы [части установок для кондиционирования воздуха]; вентиляторы бытовые электрические; вертела; витрины охлаждающие; водонагреватели; водонагреватели [аппараты]; водоспуски для туалетов; воздухонагреватели; воздухоочистители для кухонь; газоохладители, не являющиеся частями машин; генераторы ацетиленовые; гидранты; горелки; горелки ацетиленовые; горелки бензиновые; горелки газовые; горелки для ламп; горелки для уничтожения бактерий; горелки калильные; горелки кислородно-водородные; горелки лабораторные; горелки масляные; горелки спиртовые; грелки; грелки для ног электрические или неэлектрические; грелки для постели; грелки карманные; грелки с ручками для согревания постели; грили [аппараты кухонные]; держатели для абажуров; дистилляторы; души; емкости холодильные; жаровни для кофе; зажигалки газовые; зажигалки; запальники фрикционные для поджига газа; заслонки дымоходов; змеевики [части дистилляционных, отопительных или охладительных установок]; зольники для печей; испарители; источники света факельные; кабины душевые; кабины передвижные для турецких бань; калориферы; камеры холодильные; каминные комнатные; каналы дымоходные; кастрюли для приготовления пищи под давлением, электрические; клапаны воздушные неавтоматические для паровых отопительных установок; клапаны для регулирования уровня в резервуарах; клапаны термостатические [части нагревательных установок]; ковры с электрообогревом; колбы ламп; колбы электрических ламп; коллекторы солнечные тепловые [отопление]; колонны дистилляционные; колосники для печей; колпаки вытяжные; колпаки вытяжные лабораторные; колпаки шаровые для ламп; кондиционеры; кондиционеры для транспортных средств; котлы газовые; котлы для прачечных; котлы отопительные; кофеварки электрические; краны для трубопроводов; краны; краны-смесители для водопроводных труб; кузнicy портативные; куски лавы, используемые в мангалах;

лампочки для новогодних елок электрические; лампы ацетиленовые; лампы взрывобезопасные; лампы газонаполненные; лампы для завивки; лампы для очистки воздуха бактерицидные; лампы для проекционных аппаратов; лампы для указателей поворота для автомобилей; лампы для указателей поворота для транспортных средств; лампы дуговые; лампы лабораторные; лампы масляные; лампы ультрафиолетового излучения, за исключением медицинских; лампы шахтерские; лампы электрические; люстры; мангалы; машины для печения хлеба; машины для полива и орошения сельскохозяйственные; мешочки одноразовые для стерилизации; муфты для обогрева ног электрические; нагреватели для ванн; нагреватели для утюгов; нагреватели погружаемые; насадки для газовых горелок; насадки для кранов антиразбрызгивающие; насосы тепловые; нити для электрических ламп; нити магниевые для осветительных приборов; нити накала электрические; номера для зданий светящиеся; облицовка для ванн; обогреватели; обогреватели стекол транспортных средств; оборудование для бань с горячим воздухом; оборудование для ванных комнат; оборудование для загрузки печей; оборудование для обжиговых печей [опоры]; оборудование для сауны; оборудование и установки холодильные; одеяла с электрообогревом, за исключением медицинских; отпариватели для тканей; отражатели для ламп; отражатели для транспортных средств; очаги; парогенераторы, за исключением частей машин; пастеризаторы; патроны для ламп; патроны для электрических ламп; переключатели для кофе электрические; печи [отопительные приборы]; печи для хлебобулочных изделий; печи канальные; печи кухонные [шкафы духовые]; печи микроволновые [для приготовления пищи]; печи микроволновые для промышленных целей; печи мусоросжигательные; печи обжиговые; печи солнечные; печи стоматологические; печи, за исключением лабораторных; писсуары [санитарное оборудование]; питатели для отопительных котлов; пластины для обогрева; плиты кухонные; плиты нагревательные; подогреватели бутылочек с сосками электрические; подогреватели для аквариумов; подсветки для аквариумов; подушки с электрообогревом, за исключением медицинских; помещения стерильные [установки санитарные]; приборы

водозаборные; приборы дезодорационные, за исключением предназначенных для личного пользования; приборы для обезвоживания натуральных пищевых продуктов; приборы для окуривания, за исключением медицинских; приборы для очистки газов; приборы для очистки масел; приборы для подогрева клея; приборы для сушки кормов; приборы для фильтрации воды; приборы и машины для очистки воздуха; приборы и машины для производства льда; приборы и установки для охлаждения; приборы и установки для тепловой обработки пищевых продуктов; приборы и установки осветительные; приборы и установки санитарно-технические; приборы нагревательные кухонные; приборы осветительные для транспортных средств; приборы осветительные светодиодные; приборы отопительно-нагревательные, работающие на твердом, жидком и газообразном топливе; приборы отопительные электрические; приборы отопительные, работающие на горячем воздухе; приборы с сухим паром для ухода за лицом [сауны для лица]; принадлежности предохранительные для водяных или газовых приборов и водо- или газопроводов; принадлежности предохранительные и регулировочные для газовых приборов; принадлежности регулировочные для водяных или газовых приборов и водопроводов или газопроводов; принадлежности регулировочные и предохранительные для водопроводного оборудования; принадлежности регулировочные и предохранительные для газопроводов; приспособления для поворачивания вертела; приспособления для подогрева блюд; приспособления для приготовления йогурта электрические; приспособления противослепляющие для автомобилистов [аксессуары для ламп]; приспособления противослепляющие для транспортных средств [аксессуары для ламп]; приспособления с вертелом для жарки мяса; пробки для радиаторов; прожекторы подводные; прокладки водопроводных кранов; радиаторы [для отопления]; радиаторы центрального отопления; радиаторы электрические; раковины; распределители дезинфицирующих средств для туалетов; рассеиватели ирригационные капельные [ирригационные аксессуары]; рассеиватели света; реакторы ядерные; регенераторы тепла; резервуары для хранения воды под давлением; ростеры; светильники; светильники напольные; светильники

плафонные потолочные; сиденья для туалетов; системы осветительные для летательных аппаратов; скороварки электрические [автоклавы]; скрубберы [части газовых установок]; стекло ламповое; стерилизаторы; стерилизаторы воды; стерилизаторы воздуха; сушилки воздушные; сушилки для белья электрические; сушилки для волос; сушилки для солода; сушилки для табака; теплообменники, не являющиеся частями машин; тостеры; трубки газоразрядные для освещения электрические; трубки для ламп; трубки люминесцентные для освещения; трубы [части санитарно-технических систем]; трубы жаровые отопительных котлов; трубы отопительных котлов; туалеты [ватерклозеты]; туалеты передвижные; увлажнители для радиаторов центрального отопления; умывальники [части санитарно-технического оборудования]; унитаза для туалетов; установки водопроводные; установки для ванн комнат санитарно-технические; установки для кондиционирования воздуха; установки для обессоливания морской воды; установки для обработки ядерного топлива и замедлителей ядерных реакций; установки для орошения автоматические; установки для охлаждения воды; установки для охлаждения жидкостей; установки для охлаждения молока; установки для охлаждения табака; установки для очистки воды; установки для очистки сточных вод; установки для производства пара; установки для распределения воды; установки для фильтрования воздуха; установки для хлорирования воды в плавательных бассейнах; установки и аппараты вентиляционные [кондиционирование воздуха]; установки и аппараты вентиляционные [кондиционирование воздуха] для транспортных средств; установки и аппараты для умягчения воды; установки и машины для охлаждения; установки отопительные; установки отопительные для транспортных средств; установки отопительные, работающие на горячей воде; установки полимеризационные; установки систем водоснабжения; установки факельные для нефтяной промышленности; устройства автоматические для транспортировки золы; устройства для образования вихревого движения воды; устройства для охлаждения воздуха; устройства фильтрационные для аквариумов; утварь для приготовления пищи электрическая; факелы; фары для автомобилей; фары для транспортных средств; фильтры [части бытовых или

промышленных установок]; фильтры для кондиционирования воздуха; фильтры для кофе электрические; фильтры для питьевой воды; фонари для автомобилей; фонари для велосипедов; фонари для мотоциклов; фонари для транспортных средств; фонари карманные; фонари осветительные; фонарики бумажные для праздничного убранства; фонтаны; фонтаны декоративные; фритюрницы электрические; фурнитура для печей фасонная; футеровка огнеупорная для печей; хлебопечи; холодильники; хроматографы для промышленных целей; чайники электрические; шиберы для регулирования тяги [отопление]; шкафы холодильные; шкафы-ледники; экономайзеры топливные; электроды угольные для дуговых ламп; элементы нагревательные;

- 14 - агаты; алмазы; амулеты [изделия ювелирные]; анкеры [часовое производство]; барабаны [часовое производство]; браслеты [изделия ювелирные]; браслеты для часов; брелоки [изделия ювелирные]; брелоки для ключей; броши [изделия ювелирные]; будильники; булавки [изделия ювелирные]; булавки декоративные; булавки для галстуков; бусины для изготовления ювелирных изделий и бижутерии; бусы из прессованного янтаря; бюсты из благородных металлов; гагат, необработанный или частично обработанный; жемчуг [изделия ювелирные]; жетоны медные; зажимы для галстуков; запонки; знаки из благородных металлов; золото необработанное или чеканное; изделия с клуазоне; изделия из слоновой кости [изделия ювелирные]; изделия художественные из благородных металлов; изделия ювелирные; изделия ювелирные из янтаря; иридий; камни драгоценные; камни полудрагоценные; канитель серебряная; колбе [изделия ювелирные]; кольца, перстни [изделия ювелирные]; коробки из благородных металлов; корпуса для карманных или наручных часов; корпуса часов; маятники [часовое производство]; медали; медальоны [изделия ювелирные]; металлы благородные, необработанные или частично обработанные; механизмы ходовые для часов; механизмы часовые; монеты; нити золотые [изделия ювелирные]; нити из благородных металлов [изделия ювелирные]; нити серебряные; оливин [драгоценный камень]; осмий; палладий; платина [металл]; приборы хронометрические; пружины для наручных часов; родий; рутений; секундомеры с остановом; серебро необработанное или чеканное; серьги; слитки благородных металлов; сплавы благородных металлов;

- статуи из благородных металлов; статуэтки из благородных металлов; стекла для наручных часов; стразы; стрелки часовые [часовое производство]; украшения [изделия ювелирные]; украшения для обуви из благородных металлов; украшения для шляп из благородных металлов; украшения из гагата; футляры для часов [подарочные]; футляры для часовых производств; хронографы [часы наручные]; хронометры; хроноскопы; цепи [изделия ювелирные]; цепочки для часов; циферблаты [часовое производство]; часы атомные; часы наручные; часы солнечные; часы электрические; часы эталонные [задающий генератор сигналов]; часы, за исключением наручных; часы-браслеты; шкатулки для украшений; шпинели [драгоценные камни];
- 15 - аккордеоны; арфы; бандонеоны; барабаны [инструменты музыкальные]; басы [инструменты музыкальные]; букцины [трубы военные]; бунчуки [инструменты музыкальные]; варганы [инструменты музыкальные]; виолы; волос конский для смычков; волынки [инструменты музыкальные]; гармоники; гитары; гобои; гонги; горны; инструменты музыкальные; инструменты музыкальные струнные; инструменты музыкальные электронные; инструменты язычковые духовые; камертоны; карильоны [инструменты музыкальные]; кастаньеты; кетгут для музыкальных инструментов; клавиатуры для музыкальных инструментов; клавиатуры для фортепьяно; клавиши для музыкальных инструментов; клавиши для фортепьяно; клапаны для музыкальных инструментов; кларнеты; ключи для настройки струнных инструментов; кожа для барабанов; колки для музыкальных инструментов; колодочки смычков для музыкальных инструментов; колокольчики [инструменты музыкальные]; контрабасы; концертно; корнет-а-пистоны [инструменты музыкальные]; ксилофоны; ленты для записи мелодий для механических музыкальных инструментов [пианино]; ленты перфорированные для записи мелодий для механических музыкальных инструментов; лиры; литавры [инструменты музыкальные]; мандолины; медиаторы для струнных инструментов; мехи для музыкальных инструментов; мундштуки для духовых инструментов; окарины; органы; палочки барабанные; палочки дирижерские; палочки для смычков для музыкальных инструментов; педали для музыкальных инструментов; переключки для музыкальных инструментов; пипы [китайские гитары]; подбородники для скрипок; подставки для литавр; подставки для музыкальных инструментов; приспособления для переворачивания нот; попитры нотные; регуляторы громкости для механических пианино; рожки [инструменты музыкальные]; саксофоны; синтезаторы; скрипки; смычки для музыкальных инструментов; струны для арф; струны для музыкальных инструментов; струны для фортепьяно; суона [трубы китайские]; сурдины для музыкальных инструментов; тамбурины; тамтамы; тарелки металлические; треугольники [инструменты музыкальные]; тромбоны [инструменты музыкальные]; трубы [инструменты музыкальные]; трубы воздухопроводные для органов; фисгармонии; флейты; флейты бамбуковые; фортепьяно; футляры для музыкальных инструментов; хуцинь [китайские скрипки]; цитры; шарманки; шкатулки музыкальные; шэн [китайские духовые музыкальные инструменты];
- 21 - автоклавы [посуда для обработки пищевых продуктов под давлением] неэлектрические; кастрюли для обработки пищи под давлением неэлектрические; аквариумы комнатные; бадьи; ведра; безделушки китайские из фарфора; блюда; блюда бумажные; блюда-подносы для овощей; блюдца; бокалы; бонбоньерки; бутылки; бутылки оплетенные; бюсты из фарфора, керамики или стекла; вазы; вазы для обеденного стола; вазы для фруктов; ванночки для птиц; ванны детские переносные; вантузы; вафельницы неэлектрические; ведра для льда; ведра из тканей; венчики бытовые неэлектрические; вертела металлические; шампуры металлические; вешалки в виде колец и перекладин для полотенец; вешалки для растягивания одежды; распялки волос для щеточных изделий; вольеры для птиц; клетки для птиц; воронки; выбивалки для ковров; вывески из фарфора или стекла; гасильники для свечей; горшки для цветов; горшки ночные; горшочки для клея; графинчики для уксуса или масла; графины; гребни для волос; гребни для животных; грелки для чайников; губки абразивные для кожи; губки для хозяйственных целей; губки туалетные; дезодораторы для индивидуального пользования; держатели для губок; держатели для зубочисток; держатели для мыла; держатели для полотенец; держатели для цветов и растений [в цветочных композициях]; держатели кисточек для бритья; держатели туалетной бумаги; диспенсеры мыла; доски гладильные; доски для резки кухонные; доски для резки хлеба; доски стиральные; дуршлаги;

дымопоглотители бытовые; емкости бытовые или кухонные; емкости кухонные; емкости стеклянные [бутыли для кислот]; емкости термоизоляционные; емкости термоизоляционные для напитков; емкости термоизоляционные для пищевых продуктов; емкости шаровидные стеклянные [сосуды]; жаровни; сковороды; задвижки для крышек кастрюль; замша для чистки; зубочистки; изделия бытовые керамические; изделия из майолики; изделия из фарфора, керамики или стекла художественные; изделия щеточные; измельчители бытовые неэлектрические; инструменты с ручным управлением для чистки; кабаре [подносы для напитков]; кастрюли; кашпо, за исключением бумажных; кисточки для бритья; клетки для домашних животных; кожа для полирования; коготницы неэлектрические; колбы стеклянные [сосуды]; колодки обувные [для растяжки]; кольца для салфеток; кольца маркировочные для домашней птицы; кольца маркировочные для птиц; копилки; корзинки для хлеба бытовые; корзины бытовые; корзины для бумаги; кормушки; кормушки для животных; коробки для завтрака; коробки для печенья; банки для печенья; коробки для чая; корыта для стирки; котелки глиняные; котелки солдатские; котелки походные; котлы; кофеварки неэлектрические; кофейники неэлектрические; кофемолки ручные; кремнезем [частично обработанный], за исключением используемого для строительных целей; кружки пивные; кружки пивные с крышкой; крысолочки; крышки для горшков; крышки для комнатных аквариумов; крышки для масленок; крышки для посуды; крышки для сырниц; крючки для застегивания обуви или перчаток; кувшины; курильницы для благовоний; ледники портативные неэлектрические; лейки; ловушки для насекомых; ложки для перемешивания [кухонная утварь]; ложки разливательные для кухни; лопатки [столовые принадлежности]; лопатки для тортов; лопаточки [кухонная утварь]; масленки; материалы для изготовления щеток; материалы для придания блеска, за исключением препаратов, бумаги и камня; машинки для изготовления лапши [ручные инструменты]; машины и приспособления для полирования бытовые неэлектрические; мельницы для перца ручные; мельницы ручные бытовые; метелки перьевые; метлы; мешки изотермические; мешочки кондитерские; миксеры ручные [шейкеры коктейльные]; миски [чаши]; мозаики стеклянные, за исключением строительных;

мочалки металлические для чистки кухонной посуды; мыльницы; мышеловки; наборы кухонной посуды; насадки для леек; насадки для наливания; насадки шлангов для орошения; насадки шлангов для поливки; несессеры для пикников с набором посуды; несессеры для туалетных принадлежностей; нити зубные; нити из стекловолокна, за исключением текстильных; ножи для резки бисквитов [кухонные принадлежности]; ножи для теста; опрыскиватели; опрыскиватели для цветов и растений; отходы хлопчатобумажные для уборки; отходы шерстяные для уборки; осы льяные для уборки; палочки для еды [принадлежности кухонные]; палочки для коктейлей; перчатки; перчатки для домашнего хозяйства; перчатки для полирования; перчатки для садово-огородных работ; пластины-сторожа, используемые при кипячении молока; подносы бытовые; подносы бытовые бумажные; подносы вращающиеся [кухонные принадлежности]; подогреватели бутылок с сосками для детского питания неэлектрические; подсвечники; подставки для блюд [столовая утварь]; подставки для графинов, за исключением бумажных и столового белья; подставки для меню; подставки для ножей для сервировки стола; подставки для утюгов; подставки для яиц; подставки под рашперы; подставки для грилей; подушечки абразивные кухонные; подушечки для чистки; поилки; порошок стеклянный для украшений; посуда глиняная; посуда для варки; посуда для тепловой обработки пищи; посуда из окрашенного стекла; посуда столовая, за исключением ножей, вилок и ложек; посуда фарфоровая; посуда фаянсовая; посуда хрустальная [стеклянная]; предметы домашней утвари для косметики; предметы домашней утвари туалетные; прессы гладильные для брюк; приборы для растительного масла и уксуса; приборы для снятия макияжа; приборы для специй; приспособления бытовые, содержащие теплообменные текущие среды, для охлаждения пищевых продуктов; приспособления для натирания воском неэлектрические; приспособления для открывания бутылок; приспособления для растягивания перчаток; приспособления для снятия сапог; приспособления для собирания крошек; приспособления для сохранения формы галстуков; прищепки; пробки стеклянные; пудреницы; пульверизаторы для духов; пуховки для пудры; пылеуловители неэлектрические; раздатчики туалетной бумаги; диспенсеры туалетной бумаги;

расчески; расчески электрические; рашперы [кухонная утварь]; решета [бытовые]; рога для питья; рожки для обуви; розетки подсвечников; салатницы; сахарницы; сбивалки неэлектрические; сервизы [столовая посуда]; сервизы кофейные [столовая посуда]; сервизы ликерные; сервизы чайные [столовая посуда]; сита [бытовая утварь]; сита для золы [бытовая утварь]; ситечки чайные; сифоны для взятия пробы вина [пипетки]; сифоны для газированной воды; скалки для теста бытовые; скребки для чистки полов металлические; скребницы; смешиватели бытовые неэлектрические; соковыжималки бытовые неэлектрические; соломинки для дегустации напитков; трубочки для питья; солонки; сосуды для питья; сосуды для приготовления льда и напитков со льдом металлические; сосуды охлаждающие; стаканчики бумажные или пластмассовые; стаканы [емкости]; стаканы для напитков; статуи из фарфора, глины, керамики или стекла; статуэтки из фарфора, керамики, глины или стекла; стекла для окон транспортных средств [полуфабрикаты]; стекло листовое [необработанное]; стекло матовое; стекло опаловое; стекло с введенными внутрь тонкими электрическими проводами; стекло эмалевое; стекло необработанное или частично обработанное, за исключением строительного; стекловата, за исключением используемой для изоляции; стекловолокно кварцевое прозрачное нетекстильное; стекловолокно, за исключением используемого для изоляции или как текстиль; стеллажи для сушки белья; супницы; сушилки для белья; тазы [емкости]; тарелки; тарелки одноразовые; терки [бытовая утварь]; термосы; террариумы для выращивания растений в комнатных условиях; террариумы комнатные [виварии]; тряпки для мытья полов; тряпки для уборки; тряпки для удаления пыли; тряпки для удаления пыли с мебели; туалеты [поддоны] для домашних животных; урны; устройства аэрозольные, за исключением медицинских; устройства для натирания обуви неэлектрические; устройства для орошения ротовой полости; устройства для приманивания и уничтожения насекомых электрические; устройства оросительные; утварь бытовая; утварь кухонная; утварь кухонная для приготовления пищи неэлектрическая; фильтры бытовые; фильтры для кофе неэлектрические; флаконы; флаги; формы [кухонная утварь]; формы для выпечки; формы для льда; формы кулинарные; фритюрницы неэлектрические;

футляры для расчесок; хлебницы; хлопущки для мух; чайники заварочные; чайники неэлектрические; чашки; чесноковыжималки [кухонная утварь]; чехлы для гладильных досок; шарики для заварки чая; шары стеклянные; швабры; швабры отжимные; штопоры; щетина животных [щетки и кисти]; щетина свиная; щетки для мытья посуды; щетки для чистки емкостей; щетки для чистки ламповых стекол; щетки для чистки лошадей; щетки жесткие; щетки зубные; щетки зубные электрические; щетки механические для ковров; щетки обувные; щетки половые; щетки туалетные; щетки электрические, за исключением деталей машин; щетки; щеточки для бровей; щеточки для ногтей; ящики подкладные для несущих искусственные; ящики для выдачи бумажных салфеток металлические; ящики для мусора; ящики для растений; ящики стеклянные.

- (111) 47427
 (151) 17.03.2015
 (181) 30.10.2023
 (210) 64213
 (220) 30.10.2013
 (730) Товарищество с ограниченной ответственностью «LIONESS Inc» (KZ)
 (540)



- (591) Указание цветов: коричневый, черный
 (511)(510)
 42 - научные и технологические услуги и относящиеся к ним научные исследования и разработки; услуги по промышленному анализу и научным исследованиям; разработка и усовершенствование технического и программного обеспечения компьютеров; анализ воды; анализ компьютерных систем; анализ почерка [графология]; анализ химический; архитектура; восстановление компьютерных данных; дизайн промышленный; дизайн художественный; защита информационных систем от вирусов; изучение технических

проектов; изыскания в области нефтяных месторождений, экспертиза в области нефтяных месторождений; изыскания геологические, экспертиза геологическая; инжиниринг; инсталляция программного обеспечения; информация метеорологическая; испытания материалов; испытания текстильных изделий; исследования в области бактериологии; исследования в области биологии; исследования в области геологии; исследования в области защиты окружающей среды; исследования в области косметологии; исследования в области механики; исследования в области химии; исследования и разработка новых товаров для третьих лиц; исследования нефтяных месторождений с целью эксплуатации; исследования подводные; исследования технические; калибровка [измерения]; консультации в области разработки и развития компьютерной техники; консультации по вопросам архитектуры; консультации по вопросам программного обеспечения; контроль за нефтяными скважинами; контроль качества; контроль технический автомобильного транспорта; межевание; моделирование одежды; модернизация программного обеспечения; мониторинг компьютерных систем с удаленным доступом; обслуживание программного обеспечения; определение подлинности произведений искусств; оформление интерьера; оценка качества леса на корню; оценка качества шерсти; оцифровка документов [сканирование]; перенос данных или документов с физического носителя на электронный; планирование городское; предоставление научной информации и консультации, связанные с сокращением выбросов парниковых газов; предоставление поисковых средств для Интернета: преобразование данных и информационных программ [не физическое преобразование]; проектирование компьютерных систем; прокат веб-серверов; прокат компьютеров; прокат программного обеспечения; разведка геологическая; разведка нефтяных месторождений; размещение компьютерных сайтов [веб-сайтов]; размножение компьютерных программ; разработка планов в области строительства; разработка программного обеспечения; рассеивание облаков; советы по вопросам экономии энергии; создание и техническое обслуживание веб-сайтов для третьих лиц; составление программ для компьютеров; услуги в области химии; услуги дизайнеров в области упаковки; услуги научных

лабораторий; услуги по созданию образа [промышленная эстетика]; физика [исследования]; экспертиза инженерно-техническая.

(111) 47428
 (151) 17.03.2015
 (181) 04.11.2023
 (210) 64243
 (220) 04.11.2013
 (730) Вм. Ригли Джр. Компани (US)
 Wm. Wrigley Jr. Company (US)
 (540)

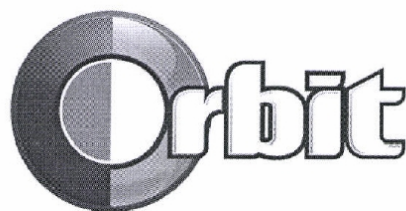

(511)(510)
 3 - зубные порошки и пасты; средства для чистки зубов; кондитерские изделия для косметических целей, в частности, жевательная резинка, надувная жевательная резинка, конфеты, сладости с содержанием мяты, леденцы и пастилки для очищения и отбеливания зубов; пластинки и спреи для освежения дыхания;
 21 - домашняя и кухонная утварь и посуда; расчески и губки; щетки (за исключением кистей); зубные щетки, электрические зубные щетки; зубная нить; приспособления для чистки зубов; водные аппараты для чистки зубов и десен; материалы для щеточных изделий; приспособления для чистки и уборки; необработанное или частично обработанное стекло (за исключением строительного стекла); посуда из стекла; изделия из фарфора и фаянса, не относящиеся к другим классам;
 30 - кофе, чай, какао и заменители кофе; мука и зерновые продукты; хлебобулочные изделия и кондитерские изделия, мороженое; сахар; мед; сироп из патоки; дрожжи, пекарные порошки; соусы [приправы]; приправы; пряности; пищевой лед; жевательная резинка, надувная жевательная резинка, конфеты, сладости с содержанием мяты, леденцы и пастилки.

(111) 47429
 (151) 17.03.2015

(181) 05.11.2023
 (210) 64261
 (220) 05.11.2013
 (730) Товарищество с ограниченной ответственностью «Футбольный клуб «Кайрат» (KZ)

(540)



(591) Указание цветов: желтый, белый, голубой, красный, черный

(511)(510)

41 - воспитание; обеспечение учебного процесса; развлечения; организация спортивных и культурно-просветительных мероприятий, в том числе развитие любительского, профессионального, детско-юношеского футбола, пропаганда и развитие физической культуры и спорта, организация и проведение спортивных соревнований, в том числе международного уровня.

(111) 47430
 (151) 17.03.2015
 (181) 07.11.2023
 (210) 64306
 (220) 07.11.2013
 (730) Товарищество с ограниченной ответственностью «Feza Plast KZ» (KZ)

(540)



(526) Неохраноспособные элементы: «ОКНА»

(591) Указание цветов: синий, белый

(511)(510)

6 - окна металлические; энергоэффективные и светопрозрачные конструкции из металлопластика и алюминия;

19 - витражи; окна неметаллические; стекло изоляционное [для строительства]; стекло оконное строительное; стекло оконное, за исключением стекла для окон транспортных средств.

(111) 47431
 (151) 17.03.2015
 (181) 07.11.2023
 (210) 64307
 (220) 07.11.2013
 (730) Товарищество с ограниченной ответственностью «VISTA COMPANY 2010» (KZ)

(540)



(526) Неохраноспособные элементы: «professional chemistry»

(591) Указание цветов: белый, красный

(511)(510)

3 - воски для полирования мебели и полов; воски полировочные; жидкости для чистки стекол, в том числе ветровых; препараты для удаления красок; препараты для сухой чистки; препараты для удаления паркетного воска [очищающие препараты]; продукты для наведения блеска [для полировки]; препараты для удаления ржавчины; пятновыводители; препараты для чистки; спирт нашатырный [моющее, очищающее средство].

(111) 47432
 (151) 17.03.2015
 (181) 11.11.2023
 (210) 64340
 (220) 11.11.2013
 (730) Товарищество с ограниченной ответственностью «Гринпарк» (KZ)

(540)



(591) Указание цветов: темно-желтый, ярко-зеленый

(511)(510)

- 35 - реклама; менеджмент в сфере бизнеса; административная деятельность в сфере бизнеса; офисная служба; агентства по коммерческой информации; агентства рекламные; бюро по найму; информация деловая; исследования маркетинговые; презентация товаров на всех медиа средствах, с целью розничной продажи; продвижение товаров для третьих лиц; производство рекламных фильмов; прокат офисного оборудования и аппаратов; прокат рекламных материалов; реклама наружная; реклама; услуги снабженческие для третьих лиц [закупка и обеспечение предпринимателей товарами]; услуги субподрядные [коммерческая помощь];
- 36 - страхование; финансовая деятельность; кредитно-денежные операции; операции с недвижимостью; агентства по операциям с недвижимым имуществом; аренда квартир; аренда недвижимого имущества; аренда офисов [недвижимое имущество]; бюро квартирные [недвижимость];
- 37 - строительство; ремонт; установка оборудования; герметизация сооружений [строительство]; изоляция сооружений; информация по вопросам строительства; кладка кирпича; консультации по вопросам строительства; лакирование; монтаж строительных лесов; оклеивание обоями; прокат подъемных кранов [строительное оборудование]; прокат строительной техники; прокат экскаваторов; работы газо-слесарно-технические и водопроводные; работы каменно-строительные; работы кровельные; работы малярные; работы плотнические; работы штукатурные; снос строительных сооружений; сооружение и ремонт складов; строительство промышленных предприятий.

(511)(510)

- 35 - реклама; менеджмент в сфере бизнеса; административная деятельность в сфере бизнеса; офисная служба; агентства по коммерческой информации; агентства рекламные; бюро по найму; информация деловая; исследования маркетинговые; презентация товаров на всех медиа средствах, с целью розничной продажи; продвижение товаров для третьих лиц; производство рекламных фильмов; прокат офисного оборудования и аппаратов; прокат рекламных материалов; реклама наружная; реклама; услуги снабженческие для третьих лиц [закупка и обеспечение предпринимателей товарами]; услуги субподрядные [коммерческая помощь];
- 36 - страхование; финансовая деятельность; кредитно-денежные операции; операции с недвижимостью; агентства по операциям с недвижимым имуществом; аренда квартир; аренда недвижимого имущества; аренда офисов [недвижимое имущество]; бюро квартирные [недвижимость];
- 37 - строительство; ремонт; установка оборудования; герметизация сооружений [строительство]; изоляция сооружений; информация по вопросам строительства; кладка кирпича; консультации по вопросам строительства; лакирование; монтаж строительных лесов; оклеивание обоями; прокат подъемных кранов [строительное оборудование]; прокат строительной техники; прокат экскаваторов; работы газо-слесарно-технические и водопроводные; работы каменно-строительные; работы кровельные; работы малярные; работы плотнические; работы штукатурные; снос строительных сооружений; сооружение и ремонт складов; строительство промышленных предприятий.

(111) 47433

(151) 17.03.2015

(181) 11.11.2023

(210) 64341

(220) 11.11.2013

(730) Товарищество с ограниченной ответственностью «Гринпарк» (KZ)

(540)

(111) 47434

(151) 17.03.2015

(181) 14.11.2023

(210) 64396

(220) 14.11.2013

(730) Индивидуальный предприниматель «План Б Ложистик», Кумар Адлет Сайлаубекулы (KZ)

**Green
Park**

(540)



(591) Указание цветов: коричневый, золотистый, белый, голубой, красный, темно-коричневый

(511)(510)

16 - авторучки, афиши, плакаты, белье столовое бумажное, билеты, бланки, брошюры, буклеты, бумага упаковочная, емкости для сливок бумажные, изделия картонные, календари, листы бумажные или пластиковые абсорбирующие для упаковки пищевых продуктов, листы бумажные или пластиковые для контроля влажности, используемые как материал для упаковки, листы вискозные для упаковки, листы из восстановленной целлюлозы для упаковки, листы пузырчатые пластмассовые для упаковки или расфасовки, мешки [конверты, пакеты] для упаковки бумажные или пластмассовые, мешки для мусора бумажные или пластмассовые, наклейки самоклеящиеся [канцелярские товары], обертки для бутылок картонные или бумажные, пакетики бумажные, пакеты для приготовления пищи в микроволновой печи, платки носовые бумажные, пленки пластмассовые для упаковки, подставки для графинов бумажные, подставки для книг, подставки для пивных кружек, подставки для ручек и карандашей, подставки для фотографий, полотенца для рук бумажные, продукция печатная, салфетки круглые столовые бумажные, салфетки под столовые приборы бумажные, салфетки столовые бумажные, скатерти бумажные, упаковки для бутылок картонные или бумажные, флаги бумажные, флаеры, листовки;

35 - обновление рекламных материалов, обработка текста, организация выставок в коммерческих или рекламных целях, организация торговых ярмарок в коммерческих или рекламных целях, оформление витрин, презентация товаров во всех медиасредствах с целью розничной продажи, производство рекламных фильмов, прокат рекламного времени в средствах массовой информации, прокат рекламных

материалов, публикация рекламных текстов, радиореклама, расклейка афиш, реклама наружная, распространение образцов, распространение рекламных материалов, рассылка рекламных материалов, редактирование рекламных текстов, реклама, реклама интерактивная в компьютерной сети, реклама почтой, реклама телевизионная;

43 - закусовые, кафе, кафетерии, рестораны, рестораны самообслуживания, столовые на производстве и в учебных заведениях, услуги баров, услуги по приготовлению блюд и доставке их на дом.

(111) 47435

(151) 17.03.2015

(181) 18.11.2023

(210) 64419

(220) 18.11.2013

(730) Товарищество с ограниченной ответственностью «ДОБРЫНЯ» (KZ)

(540)



(591) Указание цветов: бордовый, белый, красный

(511)(510)

6 - арматура для трубопроводов для сжатого воздуха металлическая, арматура строительная металлическая, баки металлические, балки металлические, балки широкополочные металлические, барабаны намоточные для гибких труб металлические, немеханические, бассейны плавательные [конструкции металлические], болты анкерные, болты металлические, болты с проушиной, бочки металлические, бочки причальные металлические, бочки металлические, бункеры металлические, вентили металлические, за исключением деталей машин, клапаны металлические, за исключением деталей машин, вольеры металлические [конструкции], ворота металлические порталы металлические,

штуки [изделия скобяные металлические], двери металлические, дефлекторы дымовых труб металлические, дымоходы металлические, емкости для перемешивания строительного раствора металлические, емкости для упаковки металлические, желоба водосточные металлические, изделия скобяные металлические, индий, каркасы для оранжей металлические, каркасы для теплиц металлические, каркасы строительные металлические, карнизы металлические, клапаны водопроводных труб металлические, клапаны дренажных труб металлические, колена для труб металлические, отводы для труб металлические, коллекторы для трубопроводов металлические, колпаки дымовых труб металлические, кольца уплотнительные металлические; кольца предохранительные металлические, комплекты дверные металлические, комплекты оконные металлические, конструкции металлические, конструкции передвижные металлические, контейнеры металлические [для хранения и транспортировки], коробки дверные металлические, крепи водонепроницаемые металлические, крышки для смотровых колодцев металлические, ленты для обвязки или упаковки металлические, материалы, армирующие для бетона металлические, материалы армирующие для труб металлические, материалы армирующие строительные металлические, материалы строительные металлические, муфты соединительные для труб металлические, навесы металлические [строительство], накладки для гидроизоляции строительные металлические, насадки металлические, обвязки металлические для транспортировки грузов, погрузочно-разгрузочных работ, обрешетки металлические, ограждения решетчатые металлические, окна металлические, оковки для дверей, оковки для окон, опалубки для бетона металлические, опилки металлические, опоры металлические, ответвления для трубопроводов металлические, перегородки металлические, пластинки для подклинивания металлические, платформы для транспортировки грузов металлические, поддоны для транспортировки грузов металлические, поддоны грузовые металлические, поддоны для транспортировки грузов и погрузочно-разгрузочных работ металлические, подставки для дров в камине металлические, приспособления зажимные для труб металлические, приспособления намоточные

для гибких труб металлические, немеханические, резервуары металлические, решетки металлические, рукоятки для инструментов металлические, соединения для труб металлические, средства обвязочные металлические, стропы металлические для транспортировки грузов, теплицы переносные металлические, трубопроводы металлические, трубопроводы напорные металлические, трубы водопроводные металлические, трубы водосточные металлические, трубы для вентиляционных установок и установок для кондиционирования воздуха металлические, трубы дренажные металлические, трубы дымовые металлические, трубы металлические для систем центрального отопления, трубы стальные, уголки металлические, хомуты для скрепления труб металлические, шайбы металлические, шарниры металлические, ящики для инструментов металлические, ящики из обычных металлов;

19 - аквариумы [конструкции], асфальт, бетон, битумы, вещества связующие для ремонта дорожных покрытий, войлок для строительства, гипс, гипс для внутренних работ, глина, гравий, дома сборные [наборы готовые], доска паркетная, дранка (гонт кровельный), дымоходы неметаллические, жалюзи неметаллические, желоба водосточные кровельные неметаллические, желоба водосточные уличные неметаллические, знаки дорожные неметаллические несветящиеся немеханические, знаки сигнальные неметаллические несветящиеся немеханические, известняк, известь, изделия из камня, изделия художественные из камня, бетона или мрамора, камень, каркасы для оранжей неметаллические, каркасы неметаллические, карнизы неметаллические, кварц, кирпичи, клапаны водопроводных труб, за исключением металлических и пластмассовых, клапаны дренажных труб, за исключением металлических и пластмассовых, конструкции неметаллические, конструкции передвижные неметаллические, крышки для смотровых колодцев неметаллические, леса строительные неметаллические, лесоматериалы обработанные, материалы армирующие строительные неметаллические, материалы битумные строительные, материалы вязкие, предназначенные в строительстве для пропитки, материалы для дорожных покрытий, материалы для строительства и покрытия дорог, материалы

- огнеупорные [шамот], материалы строительные вязкие, материалы строительные неметаллические, материалы строительные огнеупорные неметаллические, мозаики строительные, мрамор, навесы неметаллические для строительства, накладки для гидроизоляции строительные неметаллические, накладки стыковые для гидроизоляции крыш неметаллические, настилы неметаллические, облицовки для стен неметаллические для строительства, обшивки для стен неметаллические для строительства, окна неметаллические, опалубки для бетона неметаллические, опоры неметаллические, ответвления для трубопроводов неметаллические, панели для обшивки стен неметаллические, паркет, перегородки неметаллические, перемычки дверные или оконные неметаллические, переплеты оконные створные неметаллические, песок, за исключением формовочной смеси, песчаник для строительства, пиломатериалы тонкие [для строительства], пиломатериалы пропитанные для строительства, плитка напольная неметаллическая, плитки строительные неметаллические, плиты для дорожных покрытий неметаллические, плиты из материалов на основе цементов, покрытия дорожные асфальтовые, покрытия из цементов огнеупорные, покрытия кровельные битумные, покрытия кровельные неметаллические, покрытия кровельные со встроенными солнечными элементами неметаллические, покрытия строительные неметаллические, полотна дверные неметаллические, филенки дверные неметаллические, полы неметаллические, пороги дверные неметаллические, потолки неметаллические, растворы строительные, сайдинг виниловый, ставни неметаллические, стекло изоляционное [для строительства], теплицы переносные неметаллические, трубопроводы напорные неметаллические, трубы водопроводные неметаллические, трубы водосточные неметаллические, трубы для вентиляционных установок и кондиционеров неметаллические, трубы дренажные неметаллические, трубы дымовые неметаллические, трубы жесткие неметаллические [строительство], уголки неметаллические, удлинители для дымовых труб неметаллические, цементы, черепица неметаллическая, шифер, шифер кровельный, шлак [строительный материал], шлакоблоки, шпон, щебень, элементы строительные из бетона;
- 35 - агентства по импорту-экспорту, агентства по коммерческой информации, агентства рекламные, анализ себестоимости, аренда площадей для размещения рекламы, аудит, ведение бухгалтерских документов, выписка счетов, деловая экспертиза, демонстрация товаров, изучение рынка, информация деловая, информация и советы коммерческие потребителям [информация потребительская товарная], исследования в области бизнеса, исследования конъюнктурные, исследования маркетинговые, консультации по вопросам организации и управления бизнесом, консультации по организации бизнеса, консультации по управлению бизнесом, консультации по управлению персоналом, консультации профессиональные в области бизнеса, маркетинг, организация выставок в коммерческих или рекламных целях, организация торговых ярмарок в коммерческих или рекламных целях, оценка коммерческой деятельности, подготовка платежных документов, помощь в управлении бизнесом, помощь в управлении коммерческими или промышленными предприятиями, прогнозирование экономическое, продажа аукционная, продвижение товаров для третьих лиц, реклама, службы консультативные по управлению бизнесом, составление налоговых деклараций, составление отчетов о счетах, управление гостиничным бизнесом, управление процессами обработки заказов товаров, услуги снабженческие для третьих лиц [закупка и обеспечение предпринимателей товарами];
- 39 - аренда гаражей, аренда крытых стоянок для транспортных средств, аренда мест для стоянки автотранспорта, аренда складов, доставка пакетированных грузов, доставка товаров, информация о движении, информация по вопросам перевозок, информация по вопросам хранения товаров на складах, логистика транспортная, организация круизов, организация путешествий, перевозка грузовым автотранспортом, перевозка при переезде, перевозка путешественников, перевозки автомобильные, переноска грузов, посредничество при перевозках, прокат контейнеров для хранения товаров, прокат транспортных средств, работы погрузочно-разгрузочные, работы разгрузочные, расфасовка товаров, сопровождение путешественников, транспортировка трубопроводная, упаковка товаров, услуги автостоянок, услуги водителей, услуги курьеров [доставка корреспонденции или товаров], хранение данных или документов в

электронных устройствах, хранение лодок, хранение товаров, хранение товаров на складах, экскурсии [туризм], экспедирование грузов;

42 - архитектура, дизайн промышленный, дизайн художественный, изучение технических проектов, инжиниринг, исследования и разработка новых товаров для третьих лиц, исследования нефтяных месторождений с целью эксплуатации, исследования технические, калибровка [измерения], консультации по вопросам архитектуры, контроль качества, оцифровка документов [сканирование], планирование городское, разработка планов в области строительства, советы по вопросам экономии энергии, услуги дизайнеров в области упаковки, услуги научных лабораторий, услуги по созданию образа [промышленная эстетика], физика [исследования], экспертиза инженерно-техническая.

(111) 47436
 (151) 17.03.2015
 (181) 18.11.2023
 (210) 64427
 (220) 18.11.2013
 (730) Общественное объединение «Партия «Нур Отан» (KZ)
 (540)



(591) Указание цветов: желтый, белый, бирюзовый
 (511)(510)
 16 - бланки, брошюры, буклеты, журналы (издания периодические), конверты (канцелярские товары), продукция печатная, учебники (пособия), флаги (бумажные), фотографии, эмблемы (клейма бумажные);
 35 - изучение общественного мнения, исследования конъюнктурные, услуги в области общественных отношений, экспертиза деловая;
 41 - услуги образовательно-воспитательные.

(111) 47437
 (151) 17.03.2015
 (181) 21.11.2023

(210) 64466
 (220) 21.11.2013
 (730) Селджен Корпорейшн (US)
 Celgene Corporation (US)
 (540)

THALIDOMIDE CELGENE

(526) Неохраноспособные элементы:
 "THALIDOMIDE"
 (511)(510)
 5 - фармацевтические препараты, а именно, лекарства, ингибирующие цитокины; фармацевтические препараты, модулирующие иммунную систему; фармацевтические препараты для лечения некоторых видов рака, болезней крови и иммунных заболеваний.

(111) 47438
 (151) 17.03.2015
 (181) 21.11.2023
 (210) 64467
 (220) 21.11.2013
 (730) Товарищество с ограниченной ответственностью «Центр Торговли» (KZ)
 (540)

БАРС-СТРОЙ

(526) Неохраноспособные элементы: «СТРОЙ»
 (591) Указание цветов: темно-зеленый
 (511)(510)
 6 - металлические строительные материалы;
 19 - неметаллические строительные материалы;
 35 - оптовая и розничная реализация продукции, включенной в класс 06, 19; реализация продукции через Интернет.

(111) 47439
 (151) 17.03.2015
 (181) 21.11.2023
 (210) 64468
 (220) 21.11.2013
 (730) Товарищество с ограниченной ответственностью «Центр Торговли» (KZ)
 (540)



- (526) Неохраноспособные элементы: «ЦЕНТР НАПОЛЬНЫХ ПОКРЫТИЙ» (540)
- (591) Указание цветов: белый, светло-коричневый, темно-зеленый, черный
- (511)(510)
- 19 - неметаллические строительные материалы;
- 27 - линолеум и прочие покрытия для полов; стенные обои и обивочные материалы (нетекстильные);
- 35 - оптовая и розничная реализация продукции, включенной в класс 19, 27, в том числе через Интернет.



- (111) 47440
- (151) 17.03.2015
- (181) 22.11.2023
- (210) 64493
- (220) 22.11.2013
- (730) Скоттиш энд Ньюкасл Лимитед (GB)
Scottish & Newcastle Limited (GB)
- (540)

- (591) Указание цветов: зеленый, коричневый, желтый, белый, серый, голубой, красный, черный
- (511)(510)
- 31 - горох, корма для животных, отруби зерновые, отруби кормовые, пшеница.



- (526) Неохраноспособные элементы: все словесные, буквенные и цифровых обозначения
- (591) Указание цветов: синий, желтый, белый, серый, красный, черный
- (511)(510)
- 32 - пиво; эль; настойка горькая; слабое пиво; светлое пиво; крепкое пиво; портер (черное пиво); шанди; смеси, содержащие вышеупомянутые напитки; составы для изготовления вышеупомянутых напитков.

- (111) 47442
- (151) 17.03.2015
- (181) 25.11.2023
- (210) 64529
- (220) 25.11.2013
- (730) Индивидуальный предприниматель Хасенов
Елтай Шалгимбаевич (KZ)
- (540)



- (111) 47441
- (151) 17.03.2015
- (181) 25.11.2023
- (210) 64527
- (220) 25.11.2013
- (730) Товарищество с ограниченной ответственностью «Иртышские Мельницы» (KZ)

- (511)(510)
- 30 - кофе, чай, какао, сахар, рис, заменители кофе, мука и зерновые продукты, кондитерские изделия, соль, горчица, пряности;
- 35 - реклама и деловые операции; оптово - розничная торговля, помощь в реализации товаров, сбыт через посредников, стимулирование сбыта третьих лиц;
- 39 - транспортировка, упаковка и хранение товаров.

- (111) 47443
- (151) 17.03.2015
- (181) 26.11.2023
- (210) 64539
- (220) 26.11.2013

- (730) Товарищество с ограниченной ответственностью «Нур-Жайлау НС» (KZ)
 (540)



- (526) Неохраноспособные элементы: «Bio»
 (591) Указание цветов: зеленый, коричневый, белый
 (511)(510)

29 - мясо, рыба, птица и дичь; мясные экстракты; овощи и фрукты консервированные, сушеные и подвергнутые тепловой обработке; желе, варенье, компоты; яйца, молоко и молочные продукты; масла и жиры пищевые; белки для кулинарных целей; бульоны; ветчина; вещества жировые для изготовления пищевых жиров; дичь; желатин; желе мясное; желе пищевое; жир костный пищевой; жиры животные пищевые; жиры пищевые; изделия колбасные; йогурт; кефир [напиток молочный]; коктейли молочные; колбаса кровяная; консервы мясные; консервы овощные; концентраты бульонные; крем сливочный; кумыс [напиток молочный]; масла пищевые; масло подсолнечное пищевое; масло рапсовое пищевое; масло сливочное; мозг костный пищевой; молоко; молоко сгущенное; молоко с повышенным содержанием белка; мясо консервированное; напитки молочные с преобладанием молока; продукты молочные; простокваша [скисшее молоко]; ряженка [молоко топленное молочнокислого брожения]; семена обработанные; семена подсолнечника обработанные; сливки [молочный продукт]; сливки взбитые; смеси жировые для бутербродов; сметана [сквашенные сливки]; сосиски; сосиски в сухарях; составы для приготовления бульонов; составы для приготовления супов; супы; сыворотка молочная; сыры; живые; ферменты молочные для кулинарных целей; экстракты мясные;

30 - кофе, чай, какао, сахар, рис, тапиока

(маниока), саго, заменители кофе; мука и зерновые продукты, хлебобулочные изделия, кондитерские изделия, мороженое; мед, сироп из патоки; дрожжи, пекарные порошки; соль, горчица; уксус, приправы; пряности; пищевой лед; батончики злаковые; батончики злаковые с высоким содержанием белка; блины; блюда на основе лапши; булки; вафли; вермишель; вещества подслащающие натуральные; закуски легкие на основе хлебных злаков; изделия кондитерские из сладкого теста, преимущественно с начинкой; изделия кондитерские мучные; изделия кондитерские на основе арахиса; изделия кондитерские на основе миндаля; изделия макаронные; изделия пирожковые; крупа кукурузная; крупа манная; крупа овсяная; крупа ячневая; крупы пищевые; кукуруза молотая; кукуруза поджаренная; кушанья мучные; лапша; макарон [печенье миндальное]; макароны; мука пшеничная; мука ячменная; овес дробленый; овес очищенный; печенье; печенье сухое; пироги; пицца; продукты зерновые; продукты мукомольного производства; пряники; семя льняное для употребления в пищу; сладкое сдобное тесто для кондитерских изделий; сухари; сухари панировочные; тесто готовое; хлеб; хлеб из пресного теста; хлопья [продукты зерновые]; чизбургеры [сэндвичи];

31 - сельскохозяйственные, садово-огородные, лесные и зерновые продукты, не относящиеся к другим классам; живые животные; свежие фрукты и овощи; семена, живые растения и цветы; корма для животных; солод; бобы необработанные; жмых кормовой; жмых кукурузный для скота; жмых рапсовый для скота; зерна злаков необработанные; зерно [злаки]; зерно кормовое; картофель необработанный; корма для животных; корма для комнатных животных; корма для откармливания животных в стойле; корма для птиц; корма укрепляющие для животных; крупы для домашней птицы; кукуруза; материалы для подстилок для животных; мешанки из отрубей кормовые; мука из льняного семени кормовая; мука кормовая; мука льняная [фураж]; овес; овощи необработанные; огурцы необработанные; отруби зерновые; пойло из отрубей для скота; продукты обработки хлебных злаков кормовые; рассада; растения; ростки пшеницы; рыба живая; свекла; семена; семена льняные кормовые; сено; скот племенной; солома [фураж]; солома для подстилок; тыквы; чечевица необработанная; яйца для выведения цыплят; ячмень;

39 - транспортировка; упаковка и хранение

- товаров; организация путешествий; аренда автобусов; аренда летательных аппаратов; аренда мест для стоянки автотранспорта; аренда складов; буксирование; доставка пакетированных грузов; доставка товаров; доставка товаров, заказанных по почте; информация о движении; информация по вопросам перевозок; информация по вопросам хранения товаров на складах; логистика транспортная; перевозка грузовым автотранспортом; перевозка и хранение отходов; перевозки автомобильные; прокат лошадей; прокат морозильных камер; прокат рефрижераторов; прокат транспортных средств; работы погрузочно-разгрузочные; работы разгрузочные; распределение электроэнергии; распределение энергии; расфасовка товаров; упаковка товаров; фрахтование; хранение данных или документов в электронных устройствах; хранение товаров; хранение товаров на складах; экспедирование грузов;
- 43 - услуги по обеспечению пищевыми продуктами и напитками; обеспечение временного проживания; агентства по обеспечению мест [гостиницы, пансионаты]; аренда временного жилья; аренда помещений для проведения встреч; базы отдыха; гостиницы; закусочные; кафе; кафетерии; пансионаты для животных; рестораны; рестораны самообслуживания; столовые на производстве и в учебных заведениях; услуги баз отдыха [предоставление жилья]; услуги по приготовлению блюд и доставке их на дом; ясли детские;
- 44 - медицинские услуги; ветеринарные услуги; услуги в области гигиены и косметики для людей и животных; услуги в области сельского хозяйства, огородничества и лесоводства; бани общественные для гигиенических целей; осеменение искусственное; помощь ветеринарная; посадка деревьев с целью снижения вредного воздействия выбросов парниковых газов; прокат сельскохозяйственного оборудования; разбрасывание удобрений и других сельскохозяйственных химикатов воздушным и поверхностным способами; разведение животных; садоводство; садоводство декоративно-пейзажное; уничтожение вредителей сельского хозяйства, садоводства и лесоводства; уничтожение сорняков; услуги питомниководов; услуги по оплодотворению в пробирке; услуги по экстракорпоральному оплодотворению; уход за животными.
- (111) 47444
(151) 17.03.2015
(181) 29.11.2023
(210) 64566
(220) 29.11.2013
(730) Акционерное общество «Алматинский дрожжевой завод» (KZ)
(540)
- ## Пышка
- (511)(510)
30 - дрожжи;
35 - продвижение товаров, указанных в 30 классе, для третьих лиц.
- (111) 47445
(151) 17.03.2015
(181) 03.12.2023
(210) 64584
(220) 03.12.2013
(730) Пенетрон Интернэшнл Лтд. (US)
Penetron International Ltd. (US)
(540)
- ## PENECRETE MORTAR
- (526) Неохраноспособные элементы: «MORTAR»
(511)(510)
19 - водонепроницаемый, ремонтный и изоляционный цементирующий раствор для бетонных и балочных конструкций и поверхностей.
- (111) 47446
(151) 17.03.2015
(181) 03.12.2023
(210) 64591
(220) 03.12.2013
(730) Общество с ограниченной ответственностью «Научно-производственное предприятие «Модуль» (RU)
(540)

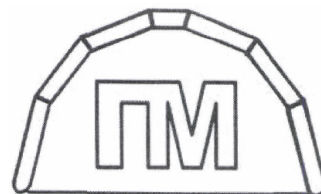

(511)(510)

- 17 - изделия из каучука, резины, гуттаперчи, асбеста, не относящиеся к другим классам;
- 19 - неметаллические передвижные конструкции и сооружения; кабинки пляжные неметаллические; каркасы неметаллические; конструкции передвижные пневмокаркасные неметаллические; навесы неметаллические для строительства; настилы неметаллические;
- 22 - палатки, навесы, не относящиеся к другим классам.

(111) 47447

(151) 17.03.2015

(181) 04.12.2023

(210) 64602

(220) 04.12.2013

(730) Открытое акционерное общество «Информационные технологии и коммуникационные системы» (RU)

(540)

ViPNet Administrator

(511)(510)

- 9 - аппараты кассовые; диски магнитные; диски оптические; интерфейсы для компьютеров; калькуляторы; носители информации магнитные; носители информации оптические; механизмы для автоматов с предварительной оплатой; обеспечение программное для компьютеров; платы для интегральных схем; платы печатные; программы для компьютеров; программы операционные для компьютеров; программы компьютерные [загружаемое программное обеспечение]; смарт-карточки [карточки с микросхемами]; схемы печатные; устройства для обработки информации; устройства коммутационные [оборудование для обработки информации]; устройства периферийные компьютеров;
- 16 - брошюры; буклеты; издания печатные; книги; продукция печатная; проспекты; учебники [пособия];
- 35 - ведение автоматизированных баз данных; реклама интерактивная в компьютерной сети; сбор информации в компьютерных базах данных; систематизация информации в компьютерных базах данных; экспертиза деловая;
- 37 - установка, обслуживание и ремонт компьютеров;
- 38 - передача сообщений; передача сообщений и изображений с использованием компьютера;

почта электронная; прокат аппаратуры для передачи сообщений; связь с использованием компьютерных терминалов;

- 41 - издание книг; обеспечение интерактивными электронными публикациями незагружаемыми; обучение практическим навыкам [демонстрация]; публикация интерактивная книг и периодики; публикация текстовых материалов, за исключением рекламных; организация и проведение конференций; организация и проведение семинаров; услуги образовательно-воспитательные;
- 42 - анализ компьютерных систем; инсталляция программного обеспечения; исследования технические; консультации в области разработки и развития компьютерной техники; консультации по вопросам программного обеспечения; модернизация программного обеспечения; мониторинг компьютерных систем с удаленным доступом; обслуживание программного обеспечения; проектирование компьютерных систем; прокат программного обеспечения; разработка программного обеспечения; составление программ для компьютеров.

(111) 47448

(151) 17.03.2015

(181) 04.12.2023

(210) 64603

(220) 04.12.2013

(730) Открытое акционерное общество «Информационные технологии и коммуникационные системы» (RU)

(540)

ViPNet Client

(511)(510)

- 9 - аппараты кассовые; диски магнитные; диски оптические; интерфейсы для компьютеров; калькуляторы; носители информации магнитные; носители информации оптические; механизмы для автоматов с предварительной оплатой; платы для интегральных схем; платы печатные; смарт-карточки [карточки с микросхемами]; схемы печатные; устройства для обработки информации; устройства коммутационные [оборудование для обработки информации]; устройства периферийные компьютеров;
- 16 - брошюры; буклеты; издания печатные; книги; продукция печатная; проспекты; учебники [пособия];
- 35 - ведение автоматизированных баз данных;

- реклама интерактивная в компьютерной сети; сбор информации в компьютерных базах данных; систематизация информации в компьютерных базах данных; экспертиза деловая;
- 37 - установка, обслуживание и ремонт компьютеров;
- 38 - передача сообщений; передача сообщений и изображений с использованием компьютера; почта электронная; прокат аппаратуры для передачи сообщений; связь с использованием компьютерных терминалов;
- 41 - издание книг; обеспечение интерактивными электронными публикациями незагружаемыми; обучение практическим навыкам [демонстрация]; публикация интерактивная книг и периодики; публикация текстовых материалов, за исключением рекламных; организация и проведение конференций; организация и проведение семинаров; услуги образовательно-воспитательные;
- 42 - анализ компьютерных систем; инсталляция программного обеспечения; исследования технические; консультации в области разработки и развития компьютерной техники; консультации по вопросам программного обеспечения; модернизация программного обеспечения; мониторинг компьютерных систем с удаленным доступом; обслуживание программного обеспечения; проектирование компьютерных систем; прокат программного обеспечения; разработка программного обеспечения; составление программ для компьютеров.
- предварительной оплатой; обеспечение программное для компьютеров; платы для интегральных схем; платы печатные; программы для компьютеров; программы операционные для компьютеров; программы компьютерные [загружаемое программное обеспечение]; смарт-карточки [карточки с микросхемами]; схемы печатные; устройства для обработки информации; устройства коммутационные [оборудование для обработки информации]; устройства периферийные компьютеров;
- 16 - брошюры; буклеты; издания печатные; книги; продукция печатная; проспекты; учебники [пособия];
- 35 - ведение автоматизированных баз данных; реклама интерактивная в компьютерной сети; сбор информации в компьютерных базах данных; систематизация информации в компьютерных базах данных; экспертиза деловая;
- 37 - установка, обслуживание и ремонт компьютеров;
- 38 - передача сообщений; передача сообщений и изображений с использованием компьютера; почта электронная; прокат аппаратуры для передачи сообщений; связь с использованием компьютерных терминалов;
- 41 - издание книг; обеспечение интерактивными электронными публикациями незагружаемыми; обучение практическим навыкам [демонстрация]; публикация интерактивная книг и периодики; публикация текстовых материалов, за исключением рекламных; организация и проведение конференций; организация и проведение семинаров; услуги образовательно-воспитательные;
- 42 - анализ компьютерных систем; инсталляция программного обеспечения; исследования технические; консультации в области разработки и развития компьютерной техники; консультации по вопросам программного обеспечения; модернизация программного обеспечения; мониторинг компьютерных систем с удаленным доступом; обслуживание программного обеспечения; проектирование компьютерных систем; прокат программного обеспечения; разработка программного обеспечения; составление программ для компьютеров.
- (111) 47449
(151) 17.03.2015
(181) 04.12.2023
(210) 64604
(220) 04.12.2013
(730) Открытое акционерное общество «Информационные технологии и коммуникационные системы» (RU)
(540)
- ViPNet IDS**
- (511)(510)
9 - аппараты кассовые; диски магнитные; диски оптические; интерфейсы для компьютеров; калькуляторы; носители информации магнитные; носители информации оптические; механизмы для автоматов с
- 52 - анализ компьютерных систем; инсталляция программного обеспечения; исследования технические; консультации в области разработки и развития компьютерной техники; консультации по вопросам программного обеспечения; модернизация программного обеспечения; мониторинг компьютерных систем с удаленным доступом; обслуживание программного обеспечения; проектирование компьютерных систем; прокат программного обеспечения; разработка программного обеспечения; составление программ для компьютеров.
- (111) 47450
(151) 17.03.2015
(181) 04.12.2023
(210) 64605

- (220) 04.12.2013
 (730) Открытое акционерное общество «Информационные технологии и коммуникационные системы» (RU)
 (540)

ViPNet Coordinator

(511)(510)

- 9 - аппараты кассовые; диски магнитные; диски оптические; интерфейсы для компьютеров; калькуляторы; носители информации магнитные; носители информации оптические; механизмы для автоматов с предварительной оплатой; обеспечение программное для компьютеров; платы для интегральных схем; платы печатные; программы для компьютеров; программы операционные для компьютеров; программы компьютерные [загружаемое программное обеспечение]; смарт-карточки [карточки с микросхемами]; схемы печатные; устройства для обработки информации; устройства коммутационные [оборудование для обработки информации]; устройства периферийные компьютеров;
- 16 - брошюры; буклеты; издания печатные; книги; продукция печатная; проспекты; учебники [пособия];
- 35 - ведение автоматизированных баз данных; реклама интерактивная в компьютерной сети; сбор информации в компьютерных базах данных; систематизация информации в компьютерных базах данных; экспертиза деловая;
- 37 - установка, обслуживание и ремонт компьютеров;
- 38 - передача сообщений; передача сообщений и изображений с использованием компьютера; почта электронная; прокат аппаратуры для передачи сообщений; связь с использованием компьютерных терминалов;
- 41 - издание книг; обеспечение интерактивными электронными публикациями незагружаемыми; обучение практическим навыкам [демонстрация]; публикация интерактивная книг и периодики; публикация текстовых материалов, за исключением рекламных; организация и проведение конференций; организация и проведение семинаров; услуги образовательно-воспитательные;
- 42 - анализ компьютерных систем; инсталляция программного обеспечения; исследования технические; консультации в области разработки и развития компьютерной

техники; консультации по вопросам программного обеспечения; модернизация программного обеспечения; мониторинг компьютерных систем с удаленным доступом; обслуживание программного обеспечения; проектирование компьютерных систем; прокат программного обеспечения; разработка программного обеспечения; составление программ для компьютеров.

- (111) 47451
 (151) 17.03.2015
 (181) 05.12.2023
 (210) 64621
 (220) 05.12.2013
 (730) Эмерсон Электрик Ко. (US)
 Emerson Electric Co. (US)
 (540)

RIDGE TOOL

(526) Неохраноспособные элементы: «TOOL»
 (511)(510)

- 6 - обычные металлы и их сплавы; металлические строительные материалы; передвижные металлические конструкции и сооружения; металлические материалы для рельсовых путей; металлические тросы и проволока [неэлектрические]; скобяные и замочные изделия; металлические трубы; сейфы; а именно, чехлы для переноски; коробки и ящики для инструментов; коробки для инструментов металлические; ящики для инструментов металлические; цепи металлические; рукоятки для инструментов металлические; трубы стальные; проволока стальная; листы стальные; лестницы приставные металлические, все входящие в 6 класс; изделия из обычных металлов, не относящиеся к другим классам; руды;
- 7 - машины и станки; двигатели (за исключением предназначенных для наземных транспортных средств); соединения и элементы передач (за исключением предназначенных для наземных транспортных средств); сельскохозяйственные орудия, иные чем орудия с ручным управлением; инкубаторы; торговые автоматы; а именно, машины для очистки меди; генераторы тока; устройства для очистки дренажных и водосточных труб; оборудование для очистки дренажных и водосточных труб; дренажные тросы; генераторы электрические; газовые генераторы мощности; пазовочные,

- шпунтовочные и шипорезные станки; подъемники грузовые; шланги для пылесосов; лифты; мобильные генераторы мощности; портативные генераторы мощности; силовые приводы; генераторы мощности; ручные инструменты с приводом; инструменты с приводом; насосы и помпы (машины); сварочные аппараты; станки резьбонарезные; фильтры для пылесосов; пылесосы; пылесосы для промышленных целей; генераторы напряжения, все входящие в 7 класс;
- 8 - ручные орудия и инструменты; ножевые изделия, вилки и ложки; холодное оружие; бритвы; а именно, разводные гаечные ключи; тесла (инструменты); буры (ручные инструменты); шила (для резания и выкройки); шила; сверла (части ручных инструментов); лезвия (ручные инструменты); сверла; пилы лучковые; гаечные ключи для раковин; ручные инструменты для оголения (зачистки) и обрезки проводов и кабелей; ручные инструменты для обрезки проводов и кабелей; стамески для конопачения; цепные клещи и щипцы; цепные ключи; ломы; державки, используемые при резании; режущие инструменты; инструменты режущие (ручные инструменты); копатели (ручные инструменты); патроны сверлильные (ручные инструменты); дрели; плашки (ручные инструменты); изделия режущие (ручные инструменты); инструменты развальцовочные (ручные инструменты); гвоздодеры; напильники (инструменты); рукоятки для ручных инструментов; молотки (ручные инструменты); буры ручные (ручные инструменты); инструменты с ручным управлением; ручные инструменты; торцевые (шестигранные) гаечные ключи; ударные инструменты; гаечные ключи ударного действия; накидные ключи; домкраты ручные; киянки (ручные инструменты); ручные инструменты с ручным управлением (приводом); резцы фрезерные (ручные инструменты); лапы костыльные (ручные инструменты); кусачки и щипцы для ногтей; пробойники для выбивания шплевков; щипцы; перфораторы (ручные инструменты); плоскогубцы; инструменты для изгибания труб (ручные инструменты); инструменты для нарезки труб и вырезки пазов в трубах (ручные инструменты); газовые ключи; клещи; тросы сантехнические, ручные; пуансоны (ручные инструменты); храповики (ручные инструменты); развертки; инструменты клепальные; приспособления для прокатки (ручные инструменты); полотна пил (части ручных инструментов); пилы (ручные инструменты); скребки (ручные инструменты); шаберы (ручные инструменты); отвертки; ключи гаечные рожковые; инструменты штамповочные (ручные инструменты); ленточные гаечные ключи; ключи для вентилялей; воротки для метчиков; метчики; динамометрические гаечные ключи; труборезы (ручные инструменты); инструменты для нарезки труб; трубные ключи; зажимные приспособления; гаечные ключи (ручной инструмент); все входящие в 8 класс;
- 9 - приборы и инструменты научные, морские, геодезические, фотографические, кинематографические, оптические, для взвешивания, измерения, сигнализации, контроля (проверки), спасания и обучения; приборы и инструменты для передачи, распределения, трансформации, накопления, регулирования или управления электричеством; аппаратура для записи, передачи, воспроизведения звука или изображений; магнитные носители информации, диски звукозаписи; компакт-диски, DVD и другие цифровые носители информации; счетные машины, оборудование для обработки информации и компьютеры; программное обеспечение; а именно, батареи и аккумуляторы; зарядные устройства для батарей и аккумуляторов; кабели; головки камер; камеры; компьютерное программное обеспечение; компьютерное аппаратное обеспечение; аппаратное обеспечение для контроля за цифровыми сигнальными процессорами; детекторы; электронные устройства для обнаружения труб, трубопроводов и проводных линий; инспекционные системы; инспекционные системы (детекторы); устройства для обнаружения трубопроводов и проводных линий (детекторы); мониторы; портативные волоконно-оптические инспекционные камеры; портативные волоконно-оптические инспекционные видеокамеры; приемники; рельсы и направляющие для маневрирования камер (для инспекционных систем); передатчики; видеокамеры, все входящие в 9 класс.
- (111) 47452
 (151) 17.03.2015
 (181) 10.12.2023
 (210) 64670
 (220) 10.12.2013
 (730) Учреждение «Университет «МИРАС» (KZ)

(540)

ДҰРЫС ШЕШІМ ЖАСА

(511)(510)

41 - информация по вопросам воспитания и образования; обучение заочное; организация выставок с культурно-просветительной целью; организация досуга; организация и проведение коллоквиумов; организация и проведение конгрессов; организация и проведение конференций; организация и проведение концертов; организация и проведение мастер-классов [обучение]; организация и проведение семинаров; организация и проведение симпозиумов; организация конкурсов [учебных или развлекательных]; организация конкурсов красоты; организация лотерей; организация показов мод в развлекательных целях; организация спектаклей [услуги импресарио]; организация спортивных состязаний; ориентирование профессиональное [советы по вопросам образования или обучения]; переподготовка профессиональная; предоставление спортивного оборудования; предоставление услуг игровых залов; предоставление услуг кинозалов; представления театрализованные; представления театральные; проведение экзаменов; программирование спортивных состязаний; прокат спортивного оборудования, за исключением транспортных средств; публикация интерактивная книг и периодики; публикация текстовых материалов, за исключением рекламных; редактирование текстов, за исключением рекламных; составление программ встреч (развлечение); услуги баз отдыха [развлечения]; услуги образовательно-воспитательные; учреждения дошкольные [воспитание].

(111) 47453

(151) 17.03.2015

(181) 12.12.2023

(210) 64702

(220) 12.12.2013

(730) Вашконселуш энд Гонсалвиш, С.А. (PT)
Vasconcelos & Gonçalves, S.A. (PT)

(540)



(591) Указание цветов: серый, красный, темно-синий, светло-бежевый

(511)(510)

25 - одежда, а именно: манто, брюки, блейзеры, костюмы, рубашки, трикотаж, куртки, парки, пальто, футболки, рубашки поло, жилеты, плавки, шорты, пижамы, мужские широкие трусы на резинке, носки, платки шейные, галстуки, платки, пояса (одежда), обувь, а именно: туфли и сапоги, головные уборы, а именно шапки.

(111) 47454

(151) 17.03.2015

(181) 12.12.2023

(210) 64709

(220) 12.12.2013

(730) Товарищество с ограниченной ответственностью «Gold Aluminum (Голд Алюминум)» (KZ)

(540)



(526) Неохраноспособные элементы: «®»

(591) Указание цветов: коричневый, белый, желтый

(511)(510)

6 - металлические строительные материалы; передвижные металлические конструкции и сооружения; металлические тросы и проволока [неэлектрические]; изделия из обычных металлов, не относящиеся к другим классам; арматура строительная металлическая; балки металлические; задвижки оконные металлические; задвижки плоские; заклепки металлические; запоры металлические, за исключением электрических; замки пружинные; запоры

- пружинные; защелки металлические; изделия замочные металлические [скобяные изделия]; каркасы строительные металлические; карнизы металлические; стержни металлические; комплекты оконные металлические; конструкции металлические; конструкции стальные; обломы карнизов металлические; окна металлические; оковки для окон; переключки дверные или оконные металлические; переплеты оконные створные металлические; петли накладные металлические; проволока из сплавов обычных металлов, за исключением проволоки для плавких предохранителей; рамы оконные металлические; рамы строительные металлические; ролики оконные; колесики оконные; блоки оконные; ставни наружные металлические; жалюзи наружные металлические; упоры металлические; ограничители металлические; упоры оконные металлические; ограничители оконные металлические; крючки ветровые оконные металлические; шторы рулонные стальные; щеколды металлические;
- 19 - неметаллические строительные материалы; неметаллические передвижные конструкции и сооружения; арматура оконная неметаллическая; витражи; жалюзи неметаллические; карнизы неметаллические; конструкции неметаллические; молдинги карнизов неметаллические для строительства; ставни наружные, за исключением металлических и текстильных, жалюзи наружные, за исключением металлических и текстильных; ставни неметаллические; стекло изоляционное [для строительства]; стекло оконное строительное; стекло оконное, за исключением стекла для окон транспортных средств; стекло строительное; стекло строительное [оконное] зеркальное;
- 37 - строительство; ремонт; установка оборудования; информация по вопросам ремонта; информация по вопросам строительства; консультации по вопросам строительства; установка дверей и окон.
- (111) 47455
 (151) 17.03.2015
 (181) 12.12.2023
 (210) 64713
 (220) 12.12.2013
 (730) Товарищество с ограниченной ответственностью «NEO MEDIA» (KZ)
- (540)
- 
- (526) Неохраноспособные элементы: «KZ»
 (591) Указание цветов: зеленый, синий, белый, оранжевый, красный, светло-синий
 (511)(510)
 16 - альбомы; альманахи; атласы; афиши, плакаты; билеты; бланки; бланки уведомлений [канцелярские товары]; блокноты; блокноты [канцелярские товары]; блокноты с отрывными листами; брошюры; буклеты; газеты; журналы [издания периодические]; издания периодические; издания печатные; календари; каталоги; книги; книжки квитанционные [канцелярские товары]; книжки-комиксы; материалы графические печатные; наклейки самоклеящиеся [канцелярские товары]; открытки поздравительные; открытки почтовые; пакетики бумажные; переплеты для книг; продукция печатная; проспекты; расписания печатные; учебники [пособия]; флаеры; листовки; фотографии [отпечатанные]; этикетки, за исключением текстильных;
- 35 - абонирование телекоммуникационных услуг для третьих лиц; агентства по импорту-экспорту; агентства по коммерческой информации; агентства рекламные; анализ себестоимости; аренда площадей для размещения рекламы; аудит; бюро по найму; ведение автоматизированных баз данных; ведение бухгалтерских документов; выписка счетов; деловая экспертиза; демонстрация товаров; запись сообщений; изучение общественного мнения; изучение рынка; информация деловая; информация и советы коммерческие потребителям; исследования в области бизнеса; исследования маркетинговые; комплектование штата сотрудников; консультации по вопросам организации и управления бизнесом; консультации по организации бизнеса; консультации по управлению бизнесом; консультации по управлению персоналом; консультации профессиональные в области бизнеса; макетирование рекламы; маркетинг; менеджмент в области творческого бизнеса; менеджмент спортивный; обзоры печати; обновление рекламных материалов; обработка текста; организация выставок в коммерческих или рекламных целях; организация подписки на газеты для третьих

лиц; организация показов мод в рекламных целях; организация торговых ярмарок в коммерческих или рекламных целях; оформление витрин; оценка коммерческой деятельности; подготовка платежных документов; поиск информации в компьютерных файлах для третьих лиц; поиск поручителей; помощь в управлении бизнесом; помощь в управлении коммерческими или промышленными предприятиями; презентация товаров на всех медиасредствах, с целью розничной продажи; прогнозирование экономическое; продажа аукционная; продвижение товаров для третьих лиц; производство рекламных фильмов; прокат офисного оборудования и аппаратов; прокат рекламного времени в средствах массовой информации; прокат рекламных материалов; прокат торговых автоматов; прокат фотокопировального оборудования; публикация рекламных текстов; радиореклама; расклейка афиш реклама наружная; распространение образцов; распространение рекламных материалов; рассылка рекламных материалов; редактирование рекламных текстов; реклама; реклама интерактивная в компьютерной сети; реклама почтой; реклама телевизионная; репродуцирование документов; сбор и предоставление статистических данных; сбор информации в компьютерных базах данных; сведения о деловых операциях; систематизация информации в компьютерных базах данных; службы консультативные по управлению бизнесом; составление налоговых деклараций; составление отчетов о счетах; составление рекламных рубрик в газете; телемаркетинг; тестирование психологическое при подборе персонала; управление гостиничным бизнесом; управление коммерческое лицензиями на товары и услуги для третьих лиц; управление процессами обработки заказов товаров; услуги в области общественных отношений; услуги манекенщиков для рекламы или продвижения товаров; услуги машинописные; услуги по переезду предприятий; услуги по сравнению цен; услуги секретарей; услуги снабженческие для третьих лиц [закупка и обеспечение предпринимателей товарами]; услуги стенографистов; услуги субподрядные [коммерческая помощь]; услуги телефонных ответчиков для отсутствующих абонентов; услуги фотокопирования;

39 - авиaperезвозки; аренда автобусов; аренда водного транспорта; аренда гаражей; аренда крытых стоянок для транспортных средств; аренда летательных аппаратов; аренда мест

для стоянки автотранспорта; аренда складов; бронирование билетов для путешествий; бронирование путешествий; бронирование транспортных средств; доставка газет; доставка корреспонденции; доставка пакетированных грузов; доставка товаров; доставка товаров, заказанных по почте; доставка цветов; информация о движении; информация по вопросам перевозок; информация по вопросам хранения товаров на складах; логистика транспортная; организация круизов; организация путешествий; перевозка грузовым автотранспортом; перевозка гужевым транспортом; перевозка мебели; перевозка на лихтерах; перевозка на парамах; перевозка при переезде; перевозка путешественников; перевозка ценностей в бронированном транспорте; перевозки автобусные; перевозки автомобильные; перевозки баржами; перевозки водным транспортом; перевозки железнодорожные; перевозки морские; перевозки пассажирские; перевозки речным транспортом; переноска грузов; помощь в случае повреждения транспортных средств [буксирование]; посредничество в морских перевозках; посредничество при перевозках; посредничество при фрахтовании; прокат автомобилей; прокат вагонов; прокат гоночных машин; прокат железнодорожного состава; прокат контейнеров для хранения товаров; прокат лошадей; прокат морозильных камер; прокат рефрижераторов; прокат транспортных средств; работы погрузочно-разгрузочные; работы разгрузочные; расфасовка товаров; сопровождение путешественников; упаковка товаров; услуги автостоянок; услуги водителей; услуги водного прогулочного транспорта; услуги курьеров [доставка корреспонденции или товаров]; услуги такси; франкирование корреспонденции; фрахт [перевозка товаров на судах]; фрахтование; хранение данных или документов в электронных устройствах; хранение товаров; хранение товаров на складах; экскурсии [туризм]; экспедирование грузов.

(111) 47456

(151) 17.03.2015

(181) 12.12.2023

(210) 64714

(220) 12.12.2013

(730) Товарищество с ограниченной ответственностью «NEO MEDIA» (KZ)

(540)



(591) Указание цветов: зеленый, синий, белый, оранжевый, красный, светло-синий

(511)(510)

- 16 - альбомы; альманахи; атласы; афиши, плакаты; билеты; бланки; бланки уведомлений [канцелярские товары]; блокноты; блокноты [канцелярские товары]; блокноты с отрывными листами; брошюры; буклеты; газеты; журналы [издания периодические]; издания периодические; издания печатные; календари; каталоги; книги; книжки квитанционные [канцелярские товары]; книжки-комиксы; материалы графические печатные; наклейки самоклеящиеся [канцелярские товары]; открытки поздравительные; открытки почтовые; пакетики бумажные; переплеты для книг; продукция печатная; проспекты; расписания печатные; учебники [пособия]; флаеры; листовки; фотографии [отпечатанные]; этикетки, за исключением текстильных;
- 35 - абонирование телекоммуникационных услуг для третьих лиц; агентства по импорту-экспорту; агентства по коммерческой информации; агентства рекламные; анализ себестоимости; аренда площадей для размещения рекламы; аудит; бюро по найму; ведение автоматизированных баз данных; ведение бухгалтерских документов; выписка счетов; деловая экспертиза; демонстрация товаров; запись сообщений; изучение общественного мнения; изучение рынка; информация деловая; информация и советы коммерческие потребителям; исследования в области бизнеса; исследования маркетинговые; комплектование штата сотрудников; консультации по вопросам организации и управления бизнесом; консультации по организации бизнеса; консультации по управлению бизнесом; консультации по управлению персоналом; консультации профессиональные в области бизнеса; макетирование рекламы; маркетинг; менеджмент в области творческого бизнеса; менеджмент спортивный; обзоры печати; обновление рекламных материалов; обработка текста; организация выставок в коммерческих или рекламных целях; организация подписки на газеты для третьих лиц; организация показов мод в рекламных

целях; организация торговых ярмарок в коммерческих или рекламных целях; оформление витрин; оценка коммерческой деятельности; подготовка платежных документов; поиск информации в компьютерных файлах для третьих лиц; поиск поручителей; помощь в управлении бизнесом; помощь в управлении коммерческими или промышленными предприятиями; презентация товаров на всех медиасредствах, с целью розничной продажи; прогнозирование экономическое; продажа аукционная; продвижение товаров для третьих лиц; производство рекламных фильмов; прокат офисного оборудования и аппаратов; прокат рекламного времени в средствах массовой информации; прокат рекламных материалов; прокат торговых автоматов; прокат фотокопировального оборудования; публикация рекламных текстов; радиореклама; расклейка афиш реклама наружная; распространение образцов; распространение рекламных материалов; рассылка рекламных материалов; редактирование рекламных текстов; реклама; реклама интерактивная в компьютерной сети; реклама почтой; реклама телевизионная; репродуцирование документов; сбор и предоставление статистических данных; сбор информации в компьютерных базах данных; сведения о деловых операциях; систематизация информации в компьютерных базах данных; службы консультативные по управлению бизнесом; составление налоговых деклараций; составление отчетов о счетах; составление рекламных рубрик в газете; телемаркетинг; тестирование психологическое при подборе персонала; управление гостиничным бизнесом; управление коммерческое лицензиями на товары и услуги для третьих лиц; управление процессами обработки заказов товаров; услуги в области общественных отношений; услуги манекенщиков для рекламы или продвижения товаров; услуги машинописные; услуги по переезду предприятий; услуги по сравнению цен; услуги секретарей; услуги снабженческие для третьих лиц [закупка и обеспечение предпринимателей товарами]; услуги стенографистов; услуги субподрядные [коммерческая помощь]; услуги телефонных ответчиков для отсутствующих абонентов; услуги фотокопирования;

- 39 - авиаперевозки; аренда автобусов; аренда водного транспорта; аренда гаражей; аренда крытых стоянок для транспортных средств; аренда летательных аппаратов; аренда мест для стоянки автотранспорта; аренда складов;

бронирование билетов для путешествий; бронирование путешествий; бронирование транспортных средств; доставка газет; доставка корреспонденции; доставка пакетированных грузов; доставка товаров; доставка товаров, заказанных по почте; доставка цветов; информация о движении; информация по вопросам перевозок; информация по вопросам хранения товаров на складах; логистика транспортная; организация круизов; организация путешествий; перевозка грузовым автотранспортом; перевозка гужевым транспортом; перевозка мебели; перевозка на лихтерах; перевозка на паромах; перевозка при переезде; перевозка путешественников; перевозка ценностей в бронированном транспорте; перевозки автобусные; перевозки автомобильные; перевозки баржами; перевозки водным транспортом; перевозки железнодорожные; перевозки морские; перевозки пассажирские; перевозки речным транспортом; переноска грузов; помощь в случае повреждения транспортных средств [буксирование]; посредничество в морских перевозках; посредничество при перевозках; посредничество при фрахтовании; прокат автомобилей; прокат вагонов; прокат гоночных машин; прокат железнодорожного состава; прокат контейнеров для хранения товаров; прокат лошадей; прокат морозильных камер; прокат рефрижераторов; прокат транспортных средств; работы погрузочно-разгрузочные; работы разгрузочные; расфасовка товаров; сопровождение путешественников; упаковка товаров; услуги автостоянок; услуги водителей; услуги водного прогулочного транспорта; услуги курьеров [доставка корреспонденции или товаров]; услуги такси; франкирование корреспонденции; фрахт [перевозка товаров на судах]; фрахтование; хранение данных или документов в электронных устройствах; хранение товаров; хранение товаров на складах; экскурсии [туризм]; экспедирование грузов.

(540)



(591) Указание цветов: синий, белый, голубой, красный, черный

(511)(510)

- 7 - генераторы аварийного питания; генераторы переменного тока; генераторы постоянного тока; генераторы постоянного тока для велосипедов; генераторы тока; генераторы электрические; турбины, за исключением используемых для наземных транспортных средств; турбокомпрессоры;
- 9 - провода электрические; пульты распределительные [электричество]; пульты управления [электричество];
- 37 - устранение помех в работе электрических установок; строительство ярмарочных киосков и павильонов; установка и ремонт электроприборов; установка, ремонт и техническое обслуживание машинного оборудования.

(111) 47458

(151) 17.03.2015

(181) 13.12.2023

(210) 64718

(220) 13.12.2013

(730) АСУСТЕК КОМПЬЮТЕР
ИНКОРПОРЕЙШН (ТW)
ASUSTEK COMPUTER INCORPORATION
(ТW)

(540)

IN SEARCH OF INCREDIBLE

(511)(510)

- 9 - компьютеры портативные (ноутбуки); компьютеры персональные переносные; манипуляторы типа «мышь»; наушники; стереофонические усилители; микрофоны, акустические системы с дистанционным управлением, усилители звука, громкоговорители и комплектующие детали к ним; мониторы [компьютерное]

(111) 47457

(151) 17.03.2015

(181) 12.12.2023

(210) 64716

(220) 12.12.2013

(730) Товарищество с ограниченной ответственностью «ENERGY SYSTEM SERVICES» (KZ)

оборудование]; процессоры [центральные блоки обработки информации]; плееры для компакт-дисков; станции рабочие для введения данных, управляемые с помощью компьютера; компьютеры; терминалы компьютерные; оборудование для доступа к Интернету; системные платы для компьютеров; видеокарты; звуковые карты (детали для компьютеров); электронные книги (устройства считывающие); телефоны переносные (мобильные); компьютеры карманные персональные (КПК (PDA)); сетевые серверы; проекторы со светоизлучающими диодами [СИД(LED)]; IP-камеры (сетевые устройства); компьютерное оборудование; футляры для портативных компьютеров (ноутбуков); футляры для планшетных компьютеров; футляры для персональных переносных компьютеров (лаптопов); специальные защитные футляры для карманных персональных компьютеров (КПК (PDA)); футляры для мобильных телефонов; устройства периферийные компьютеров.

- (111) 47459
 (151) 17.03.2015
 (181) 13.12.2023
 (210) 64729
 (220) 13.12.2013
 (730) Акционерное общество «КЭМОНТ» (KZ)
 (540)

КЭМ

(511)(510)

9 - аккумуляторы электрические, аноды, антенны, антикатоды, аппаратура высокочастотная, аппаратура для дистанционного управления, аппаратура для дистанционного управления сигналами электродинамическая, аппаратура для наблюдения и контроля электрическая, аппараты для анализа состава воздуха, аппараты коммутационные электрические, аппараты электрические для дистанционного зажигания, бакены светящиеся, буи светящиеся, батареи анодные, батареи электрические, ванны электролитические, вилки штепсельные [электрические соединения], розетки штепсельные [электрические соединения], соединения штепсельные [электрические], выключатели электроцепи, выключатели закрытые

[электрические], выпрямители тока, жилы идентификационные для электрических проводов, замки электрические, звонки [устройства тревожной сигнализации], звонки аварийные электрические, звонки дверные электрические, звонки сигнальные, инверторы [электрические], индикаторы температурные, искрогасители, кабели электрические, каркасы электрических катушек, катоды, катушки индуктивности [обмотки], катушки электрические, катушки электромагнитов, клапаны соленоидные [электромагнитные переключатели], клеммы [электричество], коллекторы электрические, конденсаторы электрические, контакты электрические, коробки ответвительные [электричество], коробки распределительные [электричество], коробки соединительные [электричество], корпуса аккумуляторов электрических, крышки защитные для штепсельных розеток, линии магистральные электрические, материалы для линий электропередач [провода, кабели], молниеотводы, муфты концевые [электричество], муфты соединительные для кабелей, оболочки для электрических кабелей, оболочки идентификационные для электрических проводов, ограды электрифицированные, ограничители [электричество], озонаторы, переключатели электрические, перчатки для защиты от несчастных случаев, поляриметры, предохранители плавкие, предохранители электрические, преобразователи электрические, прерыватели дистанционные, приборы измерительные электрические, приборы регулирующие электрические, провода электрические, проводники электрические, проволока медная изолированная, проволока плавкая из металлических сплавов, пульта управления [электричество], пульта управления [электричество], регуляторы для защиты от перенапряжения, регуляторы освещения сцены, регуляторы освещения электрические, редукторы [электричество], реле электрические, решетки для пластин электрических аккумуляторов, сердечники катушек индуктивности [электричество], соединения для электрических линий, соединения электрические, соединители линейные [электричество], сопротивления электрические, стекла с токопроводящим покрытием, счетчики, трансформаторы [электричество], трансформаторы повышающие, триоды, трубки газоразрядные электрические, за исключением используемых для освещения, указатели

- электрические утечки тока, установки электрические для дистанционного управления производственными процессами, устройства для предотвращения краж электрические, устройства зарядные для электрических аккумуляторов, устройства катодные для защиты от коррозии, устройства охранной сигнализации, устройства помехозащитные [электричество], щиты коммутационные, щиты распределительные [электричество], электропроводка, якоря [электричество];
- 16 - альбомы, альманахи, атласы, афиши, плакаты, банты бумажные, белье столовое бумажное, билеты, бланки, блокноты, брошюры, буклеты, бюллетени информационные, вывески бумажные или картонные, выкройки для изготовления одежды, выкройки для шитья, газеты, доски наборные [полиграфия], доски, щиты для объявлений бумажные или картонные, журналы [издания периодические], закладки для книг, издания периодические, издания печатные, изделия картонные, календари, картинки, карты географические, каталоги, книги, книжки квитанционные [канцелярские товары], книжки-комиксы, конверты [канцелярские товары], коробки картонные или бумажные, лекала чертежные, листы бумажные или пластиковые абсорбирующие для упаковки пищевых продуктов, материалы графические печатные, материалы переплетные, мешки [конверты, пакеты] для упаковки бумажные или пластмассовые, мешки для мусора бумажные или пластмассовые, мольберты, наборы письменных принадлежностей бумажные [канцелярские товары], нагрудники детские бумажные, обертки для бутылок картонные или бумажные, обложки [канцелярские товары], образцы вышивок [схемы], открытки поздравительные, открытки почтовые, пакетики бумажные, папки для документов, переплеты для книг, песенники, печати [канцелярские товары], платки носовые бумажные, подставки для фотографий, полотенца для рук бумажные, портреты, принадлежности письменные, принадлежности чертежные, принадлежности школьные [канцелярские товары], продукция печатная, проспекты, расписания печатные, репродукции графические, салфетки столовые бумажные, скатерти бумажные, скоросшиватели [канцелярские принадлежности], таблицы вычислительные, тетради, товары писчебумажные, трафареты для рисования, тубусы картонные, упаковки для бутылок картонные или бумажные, учебники [пособия], фигурки [статуэтки] из папье-маше, флаги бумажные, фотографии [отпечатанные], шаблоны, штампы с адресами, штемпели [печати], эмблемы [клейма бумажные], эстампы [гравюры], этикетки, за исключением текстильных;
- 35 - агентства по импорту-экспорту, агентства рекламные, аренда площадей для размещения рекламы, ведение автоматизированных баз данных, ведение бухгалтерских документов, выписка счетов, деловая экспертиза, демонстрация товаров, информация деловая, информация и советы коммерческие потребителям [информация потребительская товарная], исследования в области бизнеса, исследования конъюнктурные, исследования маркетинговые, комплектование штата сотрудников, консультации по вопросам организации и управления бизнесом, консультации по организации бизнеса, консультации по управлению бизнесом, консультации по управлению персоналом, консультации профессиональные в области бизнеса, макетирование рекламы, менеджмент в области творческого бизнеса, обновление рекламных материалов, организация выставок в коммерческих или рекламных целях, организация торговых ярмарок в коммерческих или рекламных целях, оформление витрин, помощь в управлении бизнесом, помощь в управлении коммерческими или промышленными предприятиями, презентация товаров на всех медиасредствах, с целью розничной продажи, прогнозирование экономическое, продажа аукционная, продвижение товаров для третьих лиц, производство рекламных фильмов, публикация рекламных текстов, реклама наружная, распространение образцов, распространение рекламных материалов, рассылка рекламных материалов, реклама интерактивная в компьютерной сети, репродуцирование документов, сбор информации в компьютерных базах данных, сведения о деловых операциях, службы консультативные по управлению бизнесом, составление налоговых деклараций, управление гостиничным бизнесом, управление процессами обработки заказов товаров, услуги по переезду предприятий, услуги по сравнению цен, услуги снабженческие для третьих лиц [закупка и обеспечение предпринимателей товарами], услуги фотокопирования;
- 37 - асфальтирование, бурение скважин, восстановление двигателей полностью или частично изношенных, восстановление машин полностью или частично изношенных, герметизация сооружений [строительство],

- изоляция сооружений, информация по вопросам ремонта, информация по вопросам строительства, кладка кирпича, консультации по вопросам строительства, лакирование, лужение повторное, монтаж строительных лесов, мощение дорог, надзор [контрольно-управляющий] за строительными работами, обработка антикоррозионная, прокат строительной техники, работы газо-слесарно-технические и водопроводные, работы каменно-строительные, работы краснодеревщика [ремонт], работы кровельные, работы малярные, работы плотницкие, работы подводные ремонтные, работы штукатурные, разработка карьеров, ремонт насосов, снос строительных сооружений, сооружение и ремонт складов, станции технического обслуживания транспортных средств [заправка топливом и обслуживание], строительство, установка дверей и окон, установка и ремонт ирригационных устройств, установка и ремонт лифтов, установка и ремонт отопительного оборудования, установка и ремонт охранной сигнализации, установка и ремонт устройств для кондиционирования воздуха, установка и ремонт устройств пожарной сигнализации, установка и ремонт холодильного оборудования, установка и ремонт электроприборов, установка, ремонт и техническое обслуживание машинного оборудования, устранение помех в работе электрических установок;
- 39 - аренда автобусов, аренда гаражей, аренда крытых стоянок для транспортных средств, аренда мест для стоянки автотранспорта, аренда складов, доставка пакетированных грузов, доставка товаров, доставка товаров, заказанных по почте, информация по вопросам перевозок, информация по вопросам хранения товаров на складах, логистика транспортная, операции спасательные [перевозки], перевозка грузовым автотранспортом, перевозка мебели, перевозка на лихтерах, перевозки автобусные, перевозки автомобильные, перевозки пассажирские, переноска грузов; посредничество при перевозках, прокат контейнеров для хранения товаров, прокат транспортных средств, работы погрузочно-разгрузочные, работы разгрузочные, расфасовка товаров, упаковка товаров, услуги автостоянок, услуги водителей, услуги водного прогулочного транспорта, услуги курьеров [доставка корреспонденции или товаров], услуги такси, хранение лодок, хранение товаров, хранение товаров на складах, экспедирование грузов;
- 42 - дизайн промышленный, дизайн художественный, изучение технических проектов, инжиниринг, испытания материалов, исследования в области защиты окружающей среды, исследования в области механики, исследования и разработка новых товаров для третьих лиц, исследования технические, калибровка [измерения], оформление интерьера, оцифровка документов [сканирование], перенос данных или документов с физического носителя на электронный, планирование городское, предоставление научной информации и консультации, связанные с сокращением выбросов парниковых газов, прокат веб-серверов, размещение компьютерных сайтов [веб-сайтов], разработка планов в области строительства, разработка программного обеспечения, советы по вопросам экономии энергии, создание и техническое обслуживание веб-сайтов для третьих лиц, составление программ для компьютеров, услуги дизайнеров в области упаковки, услуги научных лабораторий, услуги по созданию образа [промышленная эстетика], экспертиза инженерно-техническая.
- (111) 47460
 (151) 17.03.2015
 (181) 13.12.2023
 (210) 64730
 (220) 13.12.2013
 (730) Акционерное общество «КЭМОНТ» (KZ)
 (540)
- КЕМ**
- (511)(510)
 9 - аккумуляторы электрические, аноды, антенны, антикатоды, аппаратура высокочастотная, аппаратура для дистанционного управления, аппаратура для дистанционного управления сигналами электродинамическая, аппаратура для наблюдения и контроля электрическая, аппараты для анализа состава воздуха, аппараты коммутационные электрические, аппараты электрические для дистанционного зажигания, бакены светящиеся, буи светящиеся, батареи анодные, батареи электрические, ванны электролитические, вилки штепсельные [электрические соединения], розетки штепсельные [электрические соединения], соединения

штепсельные [электрические], включатели электроцепи, выключатели закрытые [электрические], выпрямители тока, жилы идентификационные для электрических проводов, замки электрические, звонки [устройства тревожной сигнализации], звонки аварийные электрические, звонки дверные электрические, звонки сигнальные, инверторы [электрические], индикаторы температурные, искрогасители, кабели электрические, каркасы электрических катушек, катоды, катушки индуктивности [обмотки], катушки электрические, катушки электромагнитов, клапаны соленоидные [электромагнитные переключатели], клеммы [электричество], коллекторы электрические, конденсаторы электрические, контакты электрические, коробки ответвительные [электричество], коробки распределительные [электричество], коробки соединительные [электричество], корпуса аккумуляторов электрических, крышки защитные для штепсельных розеток, линии магистральные электрические, материалы для линий электропередач [провода, кабели], молниеотводы, муфты концевые [электричество], муфты соединительные для кабелей, оболочки для электрических кабелей, оболочки идентификационные для электрических проводов, ограды электрифицированные, ограничители [электричество], озонаторы, переключатели электрические, перчатки для защиты от несчастных случаев, поляриметры, предохранители плавкие, предохранители электрические, преобразователи электрические, прерыватели дистанционные, приборы измерительные электрические, приборы регулирующие электрические, провода электрические, проводники электрические, проволока медная изолированная, проволока плавкая из металлических сплавов, пульты распределительные [электричество], пульты управления [электричество], регуляторы для защиты от перенапряжения, регуляторы освещения сцены, регуляторы освещения электрические, редукторы [электричество], реле электрические, решетки для пластин электрических аккумуляторов, сердечники катушек индуктивности [электричество], соединения для электрических линий, соединения электрические, соединители линейные [электричество], сопротивления электрические, стекла с токопроводящим покрытием, счетчики, трансформаторы [электричество], трансформаторы повышающие, триоды, трубки газоразрядные

электрические, за исключением используемых для освещения, указатели электрические утечки тока, установки электрические для дистанционного управления производственными процессами, устройства для предотвращения краж электрические, устройства зарядные для электрических аккумуляторов, устройства катодные для защиты от коррозии, устройства охранной сигнализации, устройства помехозащитные [электричество], щиты коммутационные, щиты распределительные [электричество], электропроводка, якоря [электричество];

- 16 - альбомы, альманахи, атласы, афиши, плакаты, банты бумажные, белье столовое бумажное, билеты, бланки, блокноты, брошюры, буклеты, бюллетени информационные, вывески бумажные или картонные, выкройки для изготовления одежды, выкройки для шитья, газеты, доски наборные [полиграфия], доски, щиты для объявлений бумажные или картонные, журналы [издания периодические], закладки для книг, издания периодические, издания печатные, изделия картонные, календари, картинки, карты географические, каталоги, книги, книжки квитанционные [канцелярские товары], книжки-комиксы, конверты [канцелярские товары], коробки картонные или бумажные, лекала чертежные, листы бумажные или пластиковые абсорбирующие для упаковки пищевых продуктов, материалы графические печатные, материалы переплетные, мешки [конверты, пакеты] для упаковки бумажные или пластмассовые, мешки для мусора бумажные или пластмассовые, мольберты, наборы письменных принадлежностей бумажные [канцелярские товары], наградуники детские бумажные, обертки для бутылок картонные или бумажные, обложки [канцелярские товары], образцы вышивок [схемы], открытки поздравительные, открытки почтовые, пакетики бумажные, папки для документов, переплеты для книг, песенники, печати [канцелярские товары], платки носовые бумажные, подставки для фотографий, полотенца для рук бумажные, портреты, принадлежности письменные, принадлежности чертежные, принадлежности школьные [канцелярские товары], продукция печатная, проспекты, расписания печатные, репродукции графические, салфетки столовые бумажные, скатерти бумажные, скоросшиватели [канцелярские принадлежности], таблицы вычислительные, тетради, товары писчебумажные, трафареты для рисования, тубусы картонные, упаковки

- для бутылок картонные или бумажные, учебники [пособия], фигурки [статуэтки] из папье-маше, флаги бумажные, фотографии [отпечатанные], шаблоны, штампы с адресами, штемпели [печати], эмблемы [клейма бумажные], эстампы [гравюры], этикетки, за исключением текстильных;
- 35 - агентства по импорту-экспорту, агентства рекламные, аренда площадей для размещения рекламы, ведение автоматизированных баз данных, ведение бухгалтерских документов, выписка счетов, деловая экспертиза, демонстрация товаров, информация деловая, информация и советы коммерческие потребителям [информация потребительская товарная], исследования в области бизнеса, исследования конъюнктурные, исследования маркетинговые, комплектование штата сотрудников, консультации по вопросам организации и управления бизнесом, консультации по организации бизнеса, консультации по управлению бизнесом, консультации по управлению персоналом, консультации профессиональные в области бизнеса, макетирование рекламы, менеджмент в области творческого бизнеса, обновление рекламных материалов, организация выставок в коммерческих или рекламных целях, организация торговых ярмарок в коммерческих или рекламных целях, оформление витрин, помощь в управлении бизнесом, помощь в управлении коммерческими или промышленными предприятиями, презентация товаров на всех медиасредствах, с целью розничной продажи, прогнозирование экономическое, продажа аукционная, продвижение товаров для третьих лиц, производство рекламных фильмов, публикация рекламных текстов, реклама наружная, распространение образцов, распространение рекламных материалов, рассылка рекламных материалов, реклама интерактивная в компьютерной сети, репродуцирование документов, сбор информации в компьютерных базах данных, сведения о деловых операциях, службы консультативные по управлению бизнесом, составление налоговых деклараций, управление гостиничным бизнесом, управление процессами обработки заказов товаров, услуги по переезду предприятий, услуги по сравнению цен, услуги снабженческие для третьих лиц [закупка и обеспечение предпринимателей товарами], услуги фотокопирования;
- 37 - асфальтирование, бурение скважин, восстановление двигателей полностью или частично изношенных, восстановление машин полностью или частично изношенных, герметизация сооружений [строительство], изоляция сооружений, информация по вопросам ремонта, информация по вопросам строительства, кладка кирпича, консультации по вопросам строительства, лакирование, лужение повторное, монтаж строительных лесов, мощение дорог, надзор [контрольно-управляющий] за строительными работами, обработка антикоррозионная, прокат строительной техники, работы газо-слесарно-технические и водопроводные, работы каменно-строительные, работы краснодеревщика [ремонт], работы кровельные, работы малярные, работы плотничьи, работы подводные ремонтные, работы штукатурные, разработка карьеров, ремонт насосов, снос строительных сооружений, сооружение и ремонт складов, станции технического обслуживания транспортных средств [заправка топливом и обслуживание], строительство, установка дверей и окон, установка и ремонт ирригационных устройств, установка и ремонт лифтов, установка и ремонт отопительного оборудования, установка и ремонт охранной сигнализации, установка и ремонт устройств для кондиционирования воздуха, установка и ремонт устройств пожарной сигнализации, установка и ремонт холодильного оборудования, установка и ремонт электроприборов, установка, ремонт и техническое обслуживание машинного оборудования, устранение помех в работе электрических установок;
- 39 - аренда автобусов, аренда гаражей, аренда крытых стоянок для транспортных средств, аренда мест для стоянки автотранспорта, аренда складов, доставка пакетированных грузов, доставка товаров, доставка товаров, заказанных по почте, информация по вопросам перевозок, информация по вопросам хранения товаров на складах, логистика транспортная, операции спасательные [перевозки], перевозка грузовым автотранспортом, перевозка мебели, перевозка на лихтерах, перевозки автобусные, перевозки автомобильные, перевозки пассажирские, переноска грузов; посредничество при перевозках, прокат контейнеров для хранения товаров, прокат транспортных средств; работы погрузочно-разгрузочные, работы разгрузочные, расфасовка товаров, упаковка товаров, услуги автостоянок, услуги водителей, услуги водного прогулочного транспорта, услуги курьеров [доставка корреспонденции или товаров], услуги такси, хранение лодок,

хранение товаров, хранение товаров на складах, экспедирование грузов;
 42 - дизайн промышленный, дизайн художественный, изучение технических проектов, инжиниринг, испытания материалов, исследования в области защиты окружающей среды, исследования в области механики, исследования и разработка новых товаров для третьих лиц, исследования технические, калибровка [измерения], оформление интерьера, оцифровка документов [сканирование], перенос данных или документов с физического носителя на электронный, планирование городское, предоставление научной информации и консультации, связанные с сокращением выбросов парниковых газов, прокат веб-серверов, размещение компьютерных сайтов [веб-сайтов], разработка планов в области строительства, разработка программного обеспечения, советы по вопросам экономии энергии, создание и техническое обслуживание веб-сайтов для третьих лиц, составление программ для компьютеров, услуги дизайнеров в области упаковки, услуги научных лабораторий, услуги по созданию образа [промышленная эстетика], экспертиза инженерно-техническая.

(111) 47461
 (151) 17.03.2015
 (181) 18.12.2023
 (210) 64741
 (220) 18.12.2013
 (730) Самсунг Электроникс Ко., Лтд. (KR)
 Samsung Electronics Co., Ltd. (KR)
 (540)

SAMSUNG TRIANGLE DESIGN

(526) Неохраноспособные элементы: «TRIANGLE DESIGN»
 (511)(510)
 11 - кондиционеры.

(111) 47462
 (151) 17.03.2015
 (181) 19.12.2023
 (210) 64758
 (220) 19.12.2013
 (310) 47576
 (320) 18.11.2013
 (330) ТТ

(730) Интел Корпорейшн (US)
 Intel Corporation (US)
 (540)

INTEL REALSENSE

(511)(510)
 9 - компьютеры; портативные компьютеры; миникомпьютеры; компьютерное аппаратное обеспечение; компьютерное программное обеспечение; аппаратное и программное обеспечение по распознаванию голоса; программное обеспечение по преобразованию речевого сигнала в текст; программные приложения для голосовой поддержки; программное обеспечение для распознавания символов; компьютерное программное обеспечение в области распознавания естественного языка, речи, выступления, языка, голоса и распознавание "отпечатка голоса" (средство защиты данных при передаче речевых сообщений); аппаратное и программное обеспечение для системы 3D камеры в распознавании взгляда и жестов; аппаратура для электронной системы безопасности и аппаратура для наблюдения и контроля; программное и аппаратное обеспечение для системы безопасности, использующее технологии отслеживания взгляда и распознавания жестов; сотовые телефоны; мобильные телефоны; смартфоны; портативные и переносные электронные персональные органайзеры; потребительские электронные приборы и устройства; телевизоры, цифровые музыкальные плееры (проигрыватели), DVD плееры (проигрыватели), устройства для записи, формирователи и программаторы ППЗУ (программируемое постоянное запоминающее устройство), персональные цифровые устройства, цифровые камеры и цифровые записывающие устройства, домашние театры, видеоигры, аудиодрайверы, видеодрайверы, видеокамеры; графические карты, графические процессоры (gpi), графические микропроцессорные наборы, видео процессоры, видео сопроцессоры, поддерживающие устройства, программное обеспечение и аппаратное обеспечение; программное обеспечение для компьютеров для персонального информационного менеджмента; программное обеспечение для управления базами данных; программное обеспечение для синхронизации баз данных; интегральные микросхемы; элементы памяти на интегральных микросхемах; чипы интегральных микросхем; наборы

компьютерных микросхем; полупроводниковые процессоры; микросхемы для полупроводниковых процессоров; полупроводниковые микросхемы; микропроцессоры; платы печатные; схемы печатные, платы печатных микросхем и платы электрических схем; платы электронных микросхем; материнские платы компьютеров; элементы памяти компьютеров; операционные системы; микроконтроллеры; процессоры данных; центральный процессор (cpu); полупроводниковые устройства памяти, полупроводниковые элементы памяти и полупроводниковые модули памяти; программируемые процессоры; цифровые и оптические микропроцессоры; периферийные устройства компьютеров; платы видео микросхем; платы аудио микросхем; платы аудио-видео микросхем; видео графические ускорители; мультимедийные ускорители; видеопроцессоры; платы видеопроцессоров; элементы памяти для данных; компьютерное аппаратное обеспечение, компьютерные чипы и микропроцессоры, приспособленные для электронных систем наблюдения в целях безопасности; алгоритмическое программное обеспечение для работы и управления компьютера; программное обеспечение для операционной системы компьютера; операционная система компьютера; расширители, приборы и утилиты компьютерных систем в сфере прикладного программного обеспечения для соединения персональных компьютеров, сетей, телекоммуникационных аппаратов и приложений глобальной компьютерной сети; компьютеризированные телекоммуникационные и сетевые оборудования, содержащие программное обеспечение операционной системы; аппаратное и программное обеспечение компьютеров для совершенствования и обеспечения процессов перемещения, передачи, приема, обработки и оцифровки аудио и видеографической информации в режиме реального времени; встроенное программное обеспечение компьютера; программное обеспечение операционной системы компьютера, компьютерные обслуживающие программы-утилиты и другие компьютерные программы, используемые для обслуживания и обеспечения работы компьютерных систем; установочные компьютерные программы; платы памяти; запоминающие устройства, диски памяти, флэш-карты, флэш-накопители; системы безопасности аппаратного и программного обеспечения компьютеров, межсетевые экраны, аппаратные средства

сетевого доступа к серверу для создания и обслуживания межсетевых экранов, аппаратные и программные средства операционных систем частных виртуальных сетей для создания и обслуживания межсетевых экранов; программные средства для обеспечения безопасности компьютерных сетей; программные средства для контроля за доступом и обеспечения безопасности; компьютерные аппаратные и программные средства для использования в целях защиты компьютерных сетей от кражи и повреждения данных неавторизованными пользователями; составные части для компьютеров; платы усилителей звука компьютеров; платы усилителей звука, данных, изображений и видео компьютеров; платы флэш-накопителей и флэш-карты памяти; телекоммуникационное оборудование и компьютерные сети, а именно, обрабатывающие и исполняющие системы; телекоммуникационная аппаратура и приборы, компьютерные маршрутизаторы, концентраторы, серверы и коммутаторы; компьютерные аппаратные и программные средства для расширения, обслуживания и использования в локальных и широкополосных компьютерных сетях; телевизионные приставки; электронные устройства контроля для сопряжения и управления компьютерами и глобальными компьютерными и телекоммуникационными сетями с телевизионными и кабельными радиоканалами и оборудование для них; аппаратура для тестирования и программирования интегральных микросхем; периферийные аппаратура и устройства памяти компьютеров; компьютерные серверы с фиксированными функциями; аппаратные средства компьютерных сетей; аппаратные и программные средства для создания, сопровождения и управления удаленным доступом для коммуникации с локальными сетями (LAN), виртуальными частными сетями (VPN), разделенными сетями (VAN) и глобальной компьютерной сетью; программное обеспечение маршрутизатора, коммутатора, концентратора и сервера; служебные аппаратные и программные средства компьютера для использования в обеспечении многопользовательского доступа к глобальным компьютерным информационным сетям для поиска, извлечения, передачи, преобразования и распространения широкого круга информации; компьютерные программные средства для обслуживания программных приложений промежуточного звена вызова;

аппаратное и программное обеспечение компьютера для беспроводных сетей коммуникаций; загружаемые электронные издания в виде информационных бюллетеней, книг, журналов, дневников, брошюр и официальных изданий в области электроники, полупроводников, агрегатированных электронных аппаратов и устройств, компьютеров, телекоммуникационного оборудования, игрового оборудования, телефонии и проводного и беспроводного телекоммуникационного оборудования; составные части и принадлежности для вышеуказанных товаров; инструктивные руководства, прошитые как единое целое с вышеупомянутыми товарами и электронные инструктивные руководства, загружаемые из глобальной компьютерной сети, приборы и инструменты научные, морские, геодезические, фотографические, кинематографические, оптические, для взвешивания, измерения, сигнализации, контроля (проверки), спасания и обучения; приборы и инструменты для передачи, распределения, трансформации, накопления, регулирования или управления электричеством; аппаратура для записи, передачи, воспроизведения звука или изображений; магнитные носители информации, диски звукозаписи; компакт-диски, DVD и другие цифровые носители информации; механизмы для аппаратов с предварительной оплатой; кассовые аппараты, счетные машины, оборудование для обработки информации и компьютеры; программное обеспечение; оборудование для тушения огня.

- (111) 47463
 (151) 17.03.2015
 (181) 20.12.2023
 (210) 64767
 (220) 20.12.2013
 (730) ТИАНДЖИН ТИАНЛАН ГРУП КО., ЛТД (CN)
 TIANJIN TIANLAN GROUP CO., LTD (CN)
 (540)

小猫

(511)(510)
 9 - кабели электрические; провода электрические; материалы для линий электропередач [провода, кабели]; провода телефонные; кабели оптико-волоконные; ограды электрифицированные; аппараты коммутационные электрические; коллекторы электрические; катушки электрические; измерители.

- (111) 47464
 (151) 17.03.2015
 (181) 20.12.2023
 (210) 64774
 (220) 20.12.2013
 (730) Лорен Турондель (US)
 Laurent Tourondel (US)
 (540)

LT BAR & GRILL

- (526) Неохраноспособные элементы: «BAR & GRILL»
 (511)(510)
 43 - рестораны.

- (111) 47465
 (151) 17.03.2015
 (181) 20.12.2023
 (210) 64778
 (220) 20.12.2013
 (730) Аекьюнг Индастриал Ко., Лтд. (KR)
 Aekyung Industrial Co., Ltd. (KR)
 (540)

스파크
SPARK

- (511)(510)
 3 - хозяйственное мыло, препараты для стирки, хозяйственное мыло для стирки, препараты отбеливающие для стирки, препараты для смягчения белья при стирке, мыла для бытовых целей, чистящие препараты для бытовых целей, препараты для чистки, средства моющие, за исключением используемых для промышленных и медицинских целей.

- (111) 47466
 (151) 17.03.2015
 (181) 24.12.2023
 (210) 64820
 (220) 24.12.2013
 (730) Частное акционерное общество
 «Производственное объединение «КОНТИ»
 (UA)
 PRIVATE JOINT STOCK COMPANY
 «INDUSTRIAL ASSOCIATION «KONTI»
 (UA)
 (540)

KONTI Mousse

- (526) Неохраноспособные элементы: «mousse»
 (511)(510)
 30 - ароматизаторы; ароматизаторы для кондитерских изделий, за исключением эфирных масел; ароматизаторы для напитков, за исключением эфирных масел; ароматизаторы кофейные; ароматизаторы, за исключением эфирных масел; бадьян; батончики злаковые; батончики злаковые с высоким содержанием белка; блины; блюда на основе лапши; бриоши; булки; ванилин [заменитель ванили]; ваниль [ароматизатор]; вафли; вермишель; вещества подслащивающие натуральные; вещества связующие для колбасных изделий; вещества связующие для мороженого [пищевой лед]; вода морская для приготовления пищи; водоросли [приправа]; галеты солодовые; гвоздика [пряность]; глазурь для изделий из сладкого сдобного теста; глюкоза для кулинарных целей; горчица; добавки глютеносодержащие для кулинарных целей; дрожжи; загустители для пищевых продуктов; закваски; закуски легкие на основе риса; закуски легкие на основе хлебных злаков; заменители кофе; заменители кофе растительные; заправки для салатов; изделия желеобразные фруктовые [кондитерские]; изделия кондитерские для украшения новогодних елок; изделия кондитерские из сладкого теста, преимущественно с начинкой; изделия кондитерские мучные; изделия кондитерские на основе арахиса; изделия кондитерские на основе миндаля; изделия макаронные; изделия пирожковые; имбирь [пряность]; йогурт замороженный [мороженое]; какао; каперсы; карамель [конфеты]; карри [приправа]; каши молочные для употребления в пищу; кетчуп [соус]; киш; клейковина пищевая; конфеты; конфеты лакричные [кондитерские изделия]; конфеты мятные;

корица [пряность]; кофе; кофе-сырец; крахмал пищевой; крекеры; крем заварной; крупа кукурузная; крупа манная; крупа овсяная; крупа ячневая; крупы пищевые; кукуруза молотая; кукуруза поджаренная; кулебяки с мясом; куркума пищевая; кускус [крупа]; кушанья мучные; лапша; лед для охлаждения; лед натуральный или искусственный; лед пищевой; леденцы; лепешки рисовые; майонез; макарон [печенье миндальное]; макаронны; мальтоза; мамалыга; маринады; марципан; мед; молочко маточное пчелиное; мороженое; мука бобовая; мука из тапиоки пищевая; мука картофельная пищевая; мука кукурузная; мука пищевая; мука пшеничная; мука соевая; мука ячменная; муссы десертные [кондитерские изделия]; муссы шоколадные; мюсли; мята для кондитерских изделий; напитки какао-молочные; напитки кофейно-молочные; напитки кофейные; напитки чайные; напитки шоколадно-молочные; напитки шоколадные; напитки на базе какао; настои нелекарственные; овес дробленый; овес очищенный; орех мускатный; палочки лакричные [кондитерские изделия]; паста соевая [приправа]; пастилки [кондитерские изделия]; патока; перец; перец душистый; перец стручковый [специи]; песто [соус]; печенье; печенье сухое; пироги; пицца; подливки мясные; помадки [кондитерские изделия]; попкорн; порошки для мороженого; порошки пекарские; порошок горчичный; пралине; приправы; продукты для размягчения мяса в домашних условиях; продукты зерновые; продукты мукомольного производства; продукты на основе овса; прополис; пряники; пряности; птифуры [пирожные]; пудинги [запеканки]; пудра для кондитерских изделий; пюре фруктовые [соусы]; равиоли; резинки жевательные; релиш [приправа]; рис; ростки пшеницы для употребления в пищу; рулет весенний; саго; сахар; сахар пальмовый; семя анисовое; семя льняное для употребления в пищу; сироп из мелассы; сироп золотой; сладкое сдобное тесто для кондитерских изделий; сладости; сода пищевая [натрия бикарбонат для приготовления пищи]; солод для употребления в пищу; соль для консервирования пищевых продуктов; соль поваренная; соль сельдерейная; сорбет [мороженое]; составы для глазирования ветчины; соус соевый; соус томатный; соусы для пасты; соусы [приправы]; спагетти; специи; стабилизаторы для взбитых сливок; сухари; сухари панировочные; суши; сэндвичи; табуле; такос; тапиока; тартрат калия кислый для кулинарных целей; камень

винный для кулинарных целей; тарты; тесто готовое; тесто миндальное; тортилы; травы огородные консервированные [специи]; уксус; уксус пивной; ферменты для теста; халва; хлеб; хлеб из пресного теста; хлопья [продукты зерновые]; хлопья кукурузные; хлопья овсяные; цикорий [заменитель кофе]; чай; чай со льдом; чатни [приправа]; чизбургеры [сэндвичи]; чоу-чоу [приправа]; шафран [специи]; шоколад; экстракт солодовый пищевой; эссенции пищевые, за исключением эфирных эссенций и эфирных масел; ячмень очищенный.

- (111) 47467
 (151) 17.03.2015
 (181) 24.12.2023
 (210) 64834
 (220) 24.12.2013
 (730) Общество с ограниченной ответственностью "СУПЕРКОСМЕТИКС" (RU)
 (540)

cosmotheca

(511)(510)

35 - абонирование телекоммуникационных услуг для третьих лиц; агентства по импорту-экспорту; агентства по коммерческой информации; агентства рекламные; анализ себестоимости; аренда площадей для размещения рекламы; аудит; бюро по найму; ведение автоматизированных баз данных; ведение бухгалтерских документов; выписка счетов; деловая экспертиза; демонстрация товаров; запись сообщений; изучение общественного мнения; изучение рынка; информация деловая; информация и советы коммерческие потребителям [информация потребительская товарная]; исследования в области бизнеса; исследования конъюнктурные; исследования маркетинговые; комплектование штата сотрудников; консультации по вопросам организации и управления бизнесом; консультации по организации бизнеса; консультации по управлению бизнесом; консультации по управлению персоналом; консультации профессиональные в области бизнеса; макетирование рекламы; маркетинг; менеджмент в области творческого бизнеса; менеджмент спортивный; обзоры печати; обновление рекламных материалов; обработка текста; организация выставок в

коммерческих или рекламных целях; организация подписки на газеты для третьих лиц; организация показов мод в рекламных целях; организация тортовых ярмарок в коммерческих или рекламных целях; оформление витрин; оценка коммерческой деятельности; подготовка платежных документов; поиск информации в компьютерных файлах для третьих лиц; поиск поручителей; помощь в управлении бизнесом; помощь в управлении коммерческими или промышленными предприятиями; презентация товаров на всех медиасредствах, с целью розничной продажи; прогнозирование экономическое; продажа аукционная; продвижение товаров для третьих лиц; производство рекламных фильмов; прокат офисного оборудования и аппаратов; прокат рекламного времени в средствах массовой информации; прокат рекламных материалов; прокат торговых автоматов; прокат фотокопировального оборудования; публикация рекламных текстов; радиореклама; расклейка афиш; реклама наружная; распространение образцов; распространение рекламных материалов; рассылка рекламных материалов; редактирование рекламных текстов; реклама; реклама интерактивная в компьютерной сети; реклама почтой; реклама телевизионная; репродуцирование документов; сбор и предоставление статистических данных; сбор информации в компьютерных базах данных; сведения о деловых операциях; систематизация информации в компьютерных базах данных; службы консультативные по управлению бизнесом; составление налоговых деклараций; составление отчетов о счетах; составление рекламных рубрик в газете; телемаркетинг; тестирование психологическое при подборе персонала; управление гостиничным бизнесом; управление коммерческое лицензиями на товары и услуги для третьих лиц; управление процессами обработки заказов товаров; услуги в области общественных отношений; услуги манекенщиков для рекламы или продвижения товаров; услуги машинописные; услуги по переезду предприятий; услуги по сравнению цен; услуги секретарей; услуги снабженческие для третьих лиц [закупка и обеспечение предпринимателей товарами]; услуги стенографистов; услуги субподрядные [коммерческая помощь]; услуги телефонных ответчиков для отсутствующих абонентов; услуги фотокопирования.

- (111) 47468
 (151) 17.03.2015
 (181) 25.12.2023
 (210) 64844
 (220) 25.12.2013
 (730) Частное акционерное общество
 «Производственное объединение «КОНТИ»
 (UA)
 PRIVATE JOINT STOCK COMPANY
 «INDUSTRIAL ASSOCIATION «KONTI»
 (UA)
 (540)



- (511)(510)
 30 - конфеты; шоколад.

- (111) 47469
 (151) 17.03.2015
 (181) 28.12.2023
 (210) 64917
 (220) 28.12.2013
 (730) Общество с ограниченной ответственностью
 «ДАРОЙНК» (AM)
 (540)



- (591) Указание цветов: белый, красный
 (511)(510)
 30 - батончики злаковые; батончики злаковые с
 высоким содержанием белка; блины; бриоши;
 булки; вафли; галеты солодовые; глазурь для
 изделий из сладкого сдобного теста; изделия
 железные фруктовые [кондитерские]; изделия
 кондитерские для украшения новогодних
 елок; изделия кондитерские из сладкого теста,
 преимущественно с начинкой; изделия
 кондитерские мучные; изделия кондитерские
 на основе арахиса; изделия кондитерские на
 основе миндаля; изделия пирожковые;
 карамель [конфеты]; конфеты; конфеты
 лакричные [кондитерские изделия]; конфеты
 мятные; крекеры; крем заварной; леденцы;

макарон [печенье миндальное]; марципан;
 мед; муссы десертные [кондитерские
 изделия]; муссы шоколадные; мюсли;
 палочки лакричные [кондитерские изделия];
 пастилки [кондитерские изделия]; печенье;
 печенье сухое; пироги; помадки
 [кондитерские изделия]; пралине; приправы;
 пряники; птифуры [пирожные]; пудинги
 [запеканки]; резинки жевательные; рулет
 весенний; сладкое сдобное тесто для
 кондитерских изделий; сладости; сухари;
 тарты; торты; тесто готовое; тесто
 миндальное; тортилы; халва; шоколад.

- (111) 47470
 (151) 17.03.2015
 (181) 31.12.2023
 (210) 64931
 (220) 31.12.2013
 (730) ВОРЛД МЕДИСИН ИЛАЧЛАРЫ ЛИМИТЕД
 ШИРКЕТИ (TR)
 WORLD MEDICINE İLAÇLARI LİMİTED
 ŞİRKETİ (TR)
 (540)

ПРОТЕСТА ПРОТЕКТА

- (511)(510)
 5 - медикаменты для человека; медикаменты для
 ветеринарных целей; препараты химические
 для медицинских целей; продукты
 диетические пищевые для медицинских
 целей; добавки пищевые; травы
 лекарственные; детское питание; напитки
 травяные для медицинских целей;
 медикаменты стоматологические;
 гигиенические средства для медицинских
 целей, включая подушечки, вату для
 медицинских целей; препараты для
 уничтожения вредных животных; фунгициды;
 дезодоранты, за исключением
 предназначенных для человека или
 животных.

- (111) 47471
 (151) 17.03.2015
 (181) 06.01.2024
 (210) 64940
 (220) 06.01.2014
 (730) ПАУЭР РУТ (М) ЭсДиЭн БиЭйчДи (МУ)
 POWER ROOT (M) SDN BHD (MY)

(540)



(111) 47473
 (151) 17.03.2015
 (181) 08.01.2024
 (210) 64957
 (220) 08.01.2014
 (730) Национальная палата предпринимателей
 Республики Казахстан (KZ)
 (540)

(511)(510)

30 - заменители кофе; шоколад; кофе; кофе зерновой; напитки кофейные; кофейные продукты; ароматизированные чаи (иные чем лекарственные); травяные чаи; чай; чай пакетированный (не лекарственный); напитки чайные (иные чем для медицинских целей); солодовые питательные напитки; быстрорастворимые чаи.



ҚАЗАҚСТАННЫҢ ҰЛТТЫҚ
 КӘСІПКЕРЛЕР ПАЛАТАСЫ

НАЦИОНАЛЬНАЯ ПАЛАТА ПРЕДПРИНИМАТЕЛЕЙ КАЗАХСТАНА
 NATIONAL CHAMBER OF ENTREPRENEURS OF KAZAKHSTAN

(111) 47472
 (151) 17.03.2015
 (181) 08.01.2024
 (210) 64954
 (220) 08.01.2014
 (730) Индивидуальный предприниматель Доскеев
 Б.К. (KZ)
 (540)

(526) Неохраноспособные элементы: все словесные обозначения
 (591) Указание цветов: синий, белый, серый, горчичный
 (511)(510)
 35 - реклама; менеджмент в сфере бизнеса; административная деятельность в сфере бизнеса; офисная служба;
 36 - финансовая деятельность; кредитно-денежные операции;
 41 - обеспечение учебного процесса;
 45 - услуги юридические.



(591) Указание цветов: желтый, белый, серый, темно-красный, салатный, красный, черный
 (511)(510)

(111) 47474
 (151) 17.03.2015
 (181) 09.01.2024
 (210) 64964
 (220) 09.01.2014
 (730) Товарищество с ограниченной
 ответственностью «ГЕОМ» (KZ)
 (540)

2 - краски, олифы, лаки; защитные средства, предохраняющие металлы от коррозии и древесину от разрушения; красящие вещества; протравы; необработанные природные смолы; листовые и широкообразные металлы, используемые для художественно-декоративных целей и художественной печати;
 19 - неметаллические строительные материалы; неметаллические жесткие трубы для строительных целей; асфальт, смолы и битум; неметаллические передвижные конструкции и сооружения; неметаллические памятники;
 35 - реклама; менеджмент в сфере бизнеса; административная деятельность в сфере бизнеса; офисная служба.

ДЖЭБЕ

(511)(510)
 32 - пиво; минеральные и газированные воды и прочие безалкогольные напитки; фруктовые напитки и фруктовые соки; сиропы и прочие составы для изготовления напитков;
 33 - алкогольные напитки (за исключением пива).

(111) 47475
 (151) 17.03.2015
 (181) 10.01.2024
 (210) 64975
 (220) 10.01.2014

(730) Элкем Карбон АС (NO)
Elkem Carbon AS (NO)

(540)

ELSEAL

(511)(510)

1 - углерод, в частности, углеродосодержащая набивная масса, паста.

орудия с ручным управлением; инкубаторы; торговые автоматы;

12 - транспортные средства; аппараты, перемещающиеся по земле, воде и воздуху;

35 - реклама; менеджмент в сфере бизнеса; административная деятельность в сфере бизнеса; офисная служба;

39 - транспортировка, упаковка и хранение товаров.

(111) 47476

(151) 17.03.2015

(181) 10.01.2024

(210) 64976

(220) 10.01.2014

(730) ППГ АРКИТЕКЧЕРЕЛ ФИНИШИЗ, ИНК. (US)
PPG ARCHITECTURAL FINISHES, INC. (US)

(540)

LIQUID NAILS

(511)(510)

1 - клеящие вещества и материалы для промышленных целей и для строительства.

(111) 47477

(151) 17.03.2015

(181) 10.01.2024

(210) 64983

(220) 10.01.2014

(730) Индивидуальный предприниматель Ахметова Гультжан Жаманбаевна (KZ)

(540)

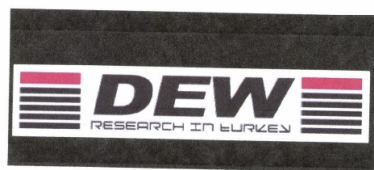

(526) Неохраноспособные элементы: «RESEARCH IN TURKEY»

(591) Указание цветов: белый, красный, черный

(511)(510)

7 - машины и станки; двигатели (за исключением предназначенных для наземных транспортных средств); соединения и элементы передач (за исключением предназначенных для наземных транспортных средств); сельскохозяйственные орудия, иные чем

(111) 47478

(151) 17.03.2015

(181) 13.01.2024

(210) 64985

(220) 13.01.2014

(730) Товарищество с ограниченной ответственностью «Effective Media Liaison» (KZ)

(540)

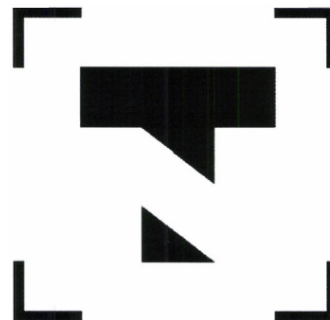

(511)(510)

16 - альбомы; альманахи; афиши, плакаты; брошюры; буклеты; газеты; издания печатные; календари; календари отрывные; каталоги; периодика; продукция печатная; проспекты;

35 - абонирование телекоммуникационных услуг для третьих лиц; агентства по импорту-экспорту; агентства по коммерческой информации; агентства рекламные; анализ себестоимости; аренда площадей для размещения рекламы; аудит; бюро по найму; ведение автоматизированных баз данных; ведение бухгалтерских документов; выписка счетов; деловая экспертиза; демонстрация товаров; запись сообщений; изучение общественного мнения; изучение рынка; информация деловая; информация и советы коммерческие потребителям [информация потребительская товарная]; исследования в области бизнеса; исследования конъюнктурные; исследования маркетинговые; комплектование штата сотрудников; консультации по вопросам организации и управления бизнесом; консультации по организации бизнеса;

консультации по управлению бизнесом; консультации по управлению персоналом; консультации профессиональные в области бизнеса; макетирование рекламы; маркетинг; менеджмент в области творческого бизнеса; менеджмент спортивный; обзоры печати; обновление рекламных материалов; обработка текста; организация выставок в коммерческих или рекламных целях; организация подписки на газеты для третьих лиц; организация показов мод в рекламных целях; организация торговых ярмарок в коммерческих или рекламных целях; оформление витрин; оценка коммерческой деятельности; подготовка платежных документов; поиск информации в компьютерных файлах для третьих лиц; поиск поручителей; помощь в управлении бизнесом; помощь в управлении коммерческими или промышленными предприятиями; презентация товаров на всех медиасредствах, с целью розничной продажи; прогнозирование экономическое; продажа аукционная; продвижение товаров для третьих лиц; производство рекламных фильмов; прокат офисного оборудования и аппаратов; прокат рекламного времени в средствах массовой информации; прокат рекламных материалов; прокат торговых автоматов; прокат фотокопировального оборудования; публикация рекламных текстов; радиореклама; расклейка афиш; реклама наружная; распространение образцов; распространение рекламных материалов; рассылка рекламных материалов; редактирование рекламных текстов; реклама; реклама интерактивная в компьютерной сети; реклама почтой; реклама телевизионная; репродуцирование документов; сбор и предоставление статистических данных; сбор информации в компьютерных базах данных; сведения о деловых операциях; систематизация информации в компьютерных базах данных; службы консультативные по управлению бизнесом; составление налоговых деклараций; составление отчетов о счетах; составление рекламных рубрик в газете; телемаркетинг; тестирование психологическое при подборе персонала; управление гостиничным бизнесом; управление коммерческое лицензиями на товары и услуги для третьих лиц; управление процессами обработки заказов товаров; услуги в области общественных отношений; услуги манекенщиков для рекламы или продвижения товаров; услуги машинописные; услуги по переезду предприятий; услуги по сравнению цен; услуги секретарей; услуги

снабженческие для третьих лиц [закупка и обеспечение предпринимателей товарами]; услуги стенографистов; услуги субподрядные [коммерческая помощь]; услуги телефонных ответчиков для отсутствующих абонентов; услуги фотокопирования;

38 - агентства печати новостей; вещание беспроводное; вещание телевизионное; вещание телевизионное кабельное; доска сообщений электронная [телекоммуникационные службы]; информация по вопросам дистанционной связи; обеспечение доступа в Интернет; обеспечение доступа к базам данных; обеспечение доступа на дискуссионные форумы в Интернете; обеспечение телекоммуникационного подключения к Интернету; обеспечение телекоммуникационными каналами, предоставляющими услуги телемагазинов; передача поздравительных открыток он-лайн, передача сообщений; передача сообщений и изображений с использованием компьютера; передача телеграмм; передача цифровых файлов; почта электронная; прокат аппаратуры для передачи сообщений; прокат времени доступа к Интернету; прокат модемов, прокат оборудования для телекоммуникационной связи; прокат телефонных аппаратов; прокат факсимильных аппаратов; радиовещание; связь волоконно-оптическая; связь радиотелефонная; связь с использованием компьютерных терминалов; связь спутниковая; связь телеграфная; связь телефонная; связь факсимильная; служба пейджинговая [с использованием радио, телефона или других средств электронной связи]; телеконференции; услуги абонентской телеграфной службы; услуги голосовой почты; услуги по маршрутизации и соединению телекоммуникационные; услуги по предоставлению телеграфной связи; услуги по предоставлению телефонной связи;

41 - бронирование билетов на зрелищные мероприятия; видеосъемка; дублирование; издание книг; информация по вопросам воспитания и образования; информация по вопросам отдыха; информация по вопросам развлечений; киностудии; макетирование публикаций, за исключением рекламных; микрофильмирование; монтаж видеозаписей; монтирование теле- и радиопрограмм; мюзик-холлы; написание музыки; обеспечение интерактивное игрой через компьютерную сеть; обеспечение интерактивными электронными публикациями, незагружаемыми; организация выставок с культурно-просветительной целью;

организация досуга; организация и проведение коллоквиумов; организация и проведение конгрессов; организация и проведение конференций; организация и проведение концертов; организация и проведение мастер-классов [обучение]; организация и проведение семинаров; организация и проведение симпозиумов; организация конкурсов [учебных или развлекательных]; организация конкурсов красоты; организация лотерей; ориентирование профессиональное [советы по вопросам образования или обучения]; перевод с языка жестов; передачи развлекательные телевизионные; передвижные библиотеки; переподготовка профессиональная; предоставление услуг кинозалов; производство видеофильмов; производство кинофильмов, за исключением производства рекламных роликов; прокат аудиооборудования; прокат видеокамер; прокат видеомагнитофонов; прокат видеофильмов; прокат декораций для шоу-программ; прокат звукозаписей; прокат кинопроекторов и кинооборудования; прокат кинофильмов; прокат осветительной аппаратуры для театров или телестудий; прокат радио- и телевизионных приемников; публикации с помощью настольных электронных издательских систем; публикация интерактивных книг и периодики; публикация текстовых материалов, за исключением рекламных; радиопередачи развлекательные; развлечения; редактирование текстов, за исключением рекламных; служба новостей; составление программ встреч [развлечение]; сочинение музыки; субтитрование; услуги музеев [презентация, выставки]; услуги образовательно-воспитательные; услуги переводчиков; услуги по написанию сценариев; услуги по распространению билетов [развлечение]; услуги студий записи; услуги устных переводчиков; фотографирование; фоторепортажи; шоу-программы.

(111) 47479

(151) 17.03.2015

(181) 13.01.2024

(210) 64986

(220) 13.01.2014

(730) Товарищество с ограниченной ответственностью «Effective Media Liaison» (KZ)

(540)

ТЕНГРИ
NEWS TV
watch and participate

(526) Неохраноспособные элементы: «NEWS», «TV»

(591) Указание цветов: зеленый, белый, черный

(511)(510)

16 - альбомы; альманахи; афиши, плакаты; брошюры; буклеты; газеты; издания печатные; календари; календари отрывные; каталоги; периодика; продукция печатная; проспекты;

35 - абонирование телекоммуникационных услуг для третьих лиц; агентства по импорту-экспорту; агентства по коммерческой информации; агентства рекламные; анализ себестоимости; аренда площадей для размещения рекламы; аудит; бюро по найму; ведение автоматизированных баз данных; ведение бухгалтерских документов; выписка счетов; деловая экспертиза; демонстрация товаров; запись сообщений; изучение общественного мнения; изучение рынка; информация деловая; информация и советы коммерческие потребителям [информация потребительская товарная]; исследования в области бизнеса; исследования конъюнктурные; исследования маркетинговые; комплектование штата сотрудников; консультации по вопросам организации и управления бизнесом; консультации по организации бизнеса; консультации по управлению бизнесом; консультации по управлению персоналом; консультации профессиональные в области бизнеса; макетирование рекламы; маркетинг; менеджмент в области творческого бизнеса; менеджмент спортивный; обзоры печати; обновление рекламных материалов; обработка текста; организация выставок в коммерческих или рекламных целях; организация подписки на газеты для третьих лиц; организация показов мод в рекламных целях; организация торговых ярмарок в коммерческих или рекламных целях; оформление витрин; оценка коммерческой деятельности; подготовка платежных документов; поиск информации в компьютерных файлах для третьих лиц; поиск поручителей; помощь в управлении бизнесом; помощь в управлении коммерческими или

- промышленными предприятиями; презентация товаров на всех медиа средствах, с целью розничной продажи; прогнозирование экономическое; продажа аукционная; продвижение товаров для третьих лиц; производство рекламных фильмов; прокат офисного оборудования и аппаратов; прокат рекламного времени в средствах массовой информации; прокат рекламных материалов; прокат торговых автоматов; прокат фотокопировального оборудования; публикация рекламных текстов; радиореклама; расклейка афиш; реклама наружная; распространение образцов; распространение рекламных материалов; рассылка рекламных материалов; редактирование рекламных текстов; реклама; реклама интерактивная в компьютерной сети; реклама почтой; реклама телевизионная; репродуцирование документов; сбор и предоставление статистических данных; сбор информации в компьютерных базах данных; сведения о деловых операциях; систематизация информации в компьютерных базах данных; службы консультативные по управлению бизнесом; составление налоговых деклараций; составление отчетов о счетах; составление рекламных рубрик в газете; телемаркетинг; тестирование психологическое при подборе персонала; управление гостиничным бизнесом; управление коммерческое лицензиями на товары и услуги для третьих лиц; управление процессами обработки заказов товаров; услуги в области общественных отношений; услуги манекенщиков для рекламы или продвижения товаров; услуги машинописные; услуги по переезду предприятий; услуги по сравнению цен; услуги секретарей; услуги снабженческие для третьих лиц [закупка и обеспечение предпринимателей товарами]; услуги стенографистов; услуги субподрядные [коммерческая помощь]; услуги телефонных ответчиков для отсутствующих абонентов; услуги фотокопирования;
- 38 - агентства печати новостей; вещание беспроводное; вещание телевизионное; вещание телевизионное кабельное; доска сообщений электронная [телекоммуникационные службы]; информация по вопросам дистанционной связи; обеспечение доступа в Интернет; обеспечение доступа к базам данных; обеспечение доступа на дискуссионные форумы в Интернете; обеспечение телекоммуникационного подключения к Интернету; обеспечение телекоммуникационными каналами, предоставляющими услуги телемагазинов; передача поздравительных открыток он-лайн; передача сообщений; передача сообщений и изображений с использованием компьютера; передача телеграмм; передача цифровых файлов; почта электронная; прокат аппаратуры для передачи сообщений; прокат времени доступа к Интернету; прокат модемов; прокат оборудования для телекоммуникационной связи; прокат телефонных аппаратов; прокат факсимильных аппаратов; радиовещание; связь волоконно-оптическая; связь радиотелефонная; связь с использованием компьютерных терминалов; связь спутниковая; связь телеграфная; связь телефонная; связь факсимильная; служба пейджинговая [с использованием радио, телефона или других средств электронной связи]; телеконференции; услуги абонентской телеграфной службы; услуги голосовой почты; услуги по маршрутизации и соединению телекоммуникационные; услуги по предоставлению телеграфной связи; услуги по предоставлению телефонной связи;
- 41 - бронирование билетов на зрелищные мероприятия; видеосъемка; дублирование; издание книг; информация по вопросам воспитания и образования; информация по вопросам отдыха; информация по вопросам развлечений; киностудии; макетирование публикаций, за исключением рекламных; микрофильмирование; монтаж видеозаписей; монтирование теле- и радиопрограмм; мюзик-холлы; написание музыки; обеспечение интерактивное игрой через компьютерную сеть; обеспечение интерактивными электронными публикациями незагружаемыми; организация выставок с культурно-просветительной целью; организация досуга; организация и проведение коллоквиумов; организация и проведение конгрессов; организация и проведение конференций; организация и проведение концертов; организация и проведение мастер-классов [обучение]; организация и проведение семинаров; организация и проведение симпозиумов; организация конкурсов [учебных или развлекательных]; организация конкурсов красоты; организация лотерей; ориентирование профессиональное [советы по вопросам образования или обучения]; перевод с языка жестов; передачи развлекательные телевизионные; передвижные библиотеки; переподготовка профессиональная; предоставление услуг кинозалов; производство видеofilмов; производство кинофильмов, за исключением

производства рекламных роликов; прокат аудиооборудования; прокат видеокамер; прокат видеомагнитофонов; прокат видеофильмов; прокат декораций для шоу-программ; прокат звукозаписей; прокат кинопроекторов и кинооборудования; прокат кинофильмов; прокат осветительной аппаратуры для театров или телестудий; прокат радио- и телевизионных приемников; публикации с помощью настольных электронных издательских систем; публикация интерактивная книг и периодики; публикация текстовых материалов, за исключением рекламных; радиопередачи развлекательные; развлечения; редактирование текстов, за исключением рекламных; служба новостей; составление программ встреч [развлечение]; сочинение музыки; субтитрование; услуги музеев [презентация, выставки]; услуги образовательно-воспитательные; услуги переводчиков; услуги по написанию сценариев; услуги по распространению билетов [развлечение]; услуги студий записи; услуги устных переводчиков; фотографирование; фоторепортажи; шоу-программы.

- (111) 47480
 (151) 17.03.2015
 (181) 13.01.2024
 (210) 64987
 (220) 13.01.2014
 (730) Товарищество с ограниченной ответственностью «Effective Media Liaison» (KZ)
 (540)

**TENGRI
 NEWS TV**
 смотри и участвуй

- (526) Неохраноспособные элементы: «NEWS», «TV»
 (591) Указание цветов: зеленый, белый, черный
 (511)(510)
 16 - альбомы; альманахи; афиши, плакаты; брошюры; буклеты; газеты; издания печатные; календари; календари отрывные; каталоги; периодика; продукция печатная; проспекты;
 35 - абонирование телекоммуникационных услуг

для третьих лиц; агентства по импорту-экспорту; агентства по коммерческой информации; агентства рекламные; анализ себестоимости; аренда площадей для размещения рекламы; аудит; бюро по найму; ведение автоматизированных баз данных; ведение бухгалтерских документов; выписка счетов; деловая экспертиза; демонстрация товаров; запись сообщений; изучение общественного мнения; изучение рынка; информация деловая; информация и советы коммерческие потребителям [информация потребительская товарная]; исследования в области бизнеса; исследования конъюнктурные; исследования маркетинговые; комплектование штата сотрудников; консультации по вопросам организации и управления бизнесом; консультации по организации бизнеса; консультации по управлению бизнесом; консультации по управлению персоналом; консультации профессиональные в области бизнеса; макетирование рекламы; маркетинг; менеджмент в области творческого бизнеса; менеджмент спортивный; обзоры печати; обновление рекламных материалов; обработка текста; организация выставок в коммерческих или рекламных целях; организация подписки на газеты для третьих лиц; организация показов мод в рекламных целях; организация торговых ярмарок в коммерческих или рекламных целях; оформление витрин; оценка коммерческой деятельности; подготовка платежных документов; поиск информации в компьютерных файлах для третьих лиц; поиск поручителей; помощь в управлении бизнесом; помощь в управлении коммерческими или промышленными предприятиями; презентация товаров на всех медиасредствах, с целью розничной продажи; прогнозирование экономическое; продажа аукционная; продвижение товаров для третьих лиц; производство рекламных фильмов; прокат офисного оборудования и аппаратов; прокат рекламного времени в средствах массовой информации; прокат рекламных материалов; прокат торговых автоматов; прокат фотокопировального оборудования; публикация рекламных текстов; радиореклама; расклейка афиш; реклама наружная; распространение образцов; распространение рекламных материалов; рассылка рекламных материалов; редактирование рекламных текстов; реклама; реклама интерактивная в компьютерной сети; реклама почтой; реклама телевизионная; репродуцирование документов; сбор и

- предоставление статистических данных; сбор информации в компьютерных базах данных; сведения о деловых операциях; систематизация информации в компьютерных базах данных; службы консультативные по управлению бизнесом; составление налоговых деклараций; составление отчетов о счетах; составление рекламных рубрик в газете; телемаркетинг; тестирование психологическое при подборе персонала; управление гостиничным бизнесом; управление коммерческое лицензиями на товары и услуги для третьих лиц; управление процессами обработки заказов товаров; услуги в области общественных отношений; услуги манекенщиков для рекламы или продвижения товаров; услуги машинописные; услуги по переизданию предприятий; услуги по сравнению цен; услуги секретарей; услуги снабженческие для третьих лиц [закупка и обеспечение предпринимателей товарами]; услуги стенографистов; услуги субподрядные [коммерческая помощь]; услуги телефонных ответчиков для отсутствующих абонентов; услуги фотокопирования;
- 38 - агентства печати новостей; вещание беспроводное, вещание телевизионное; вещание телевизионное кабельное; доска сообщений электронная [телекоммуникационные службы]; информация по вопросам дистанционной связи; обеспечение доступа в Интернет; обеспечение доступа к базам данных; обеспечение доступа на дискуссионные форумы в Интернете; обеспечение телекоммуникационного подключения к Интернету; обеспечение телекоммуникационными каналами, предоставляющими услуги телемагазинов; передача поздравительных открыток он-лайн; передача сообщений; передача сообщений и изображений с использованием компьютера; передача телеграмм; передача цифровых файлов; почта электронная; прокат аппаратуры для передачи сообщений; прокат времени доступа к Интернету; прокат модемов; прокат оборудования для телекоммуникационной связи; прокат телефонных аппаратов; прокат факсимильных аппаратов; радиовещание; связь волоконно-оптическая; связь радиотелефонная; связь с использованием компьютерных терминалов; связь спутниковая; связь телеграфная; связь телефонная; связь факсимильная; служба пейджинговая [с использованием радио, телефона или других средств электронной связи]; телеконференции; услуги абонентской телеграфной службы; услуги голосовой почты; услуги по маршрутизации и соединению телекоммуникационные; услуги по предоставлению телеграфной связи; услуги по предоставлению телефонной связи;
- 41 - бронирование билетов на зрелищные мероприятия; видеосъемка; дублирование; издание книг; информация по вопросам воспитания и образования; информация по вопросам отдыха; информация по вопросам развлечений; киностудии; макетирование публикаций, за исключением рекламных; микрофильмирование; монтаж видеозаписей; монтирование теле- и радиопрограмм; мюзик-холлы; написание музыки; обеспечение интерактивное игрой через компьютерную сеть; обеспечение интерактивными электронными публикациями, незагружаемыми; организация выставок с культурно-просветительной целью; организация досуга; организация и проведение коллоквиумов; организация и проведение конгрессов; организация и проведение конференций; организация и проведение концертов; организация и проведение мастер-классов [обучение]; организация и проведение семинаров; организация и проведение симпозиумов; организация конкурсов [учебных или развлекательных]; организация конкурсов красоты; организация лотерей; ориентирование профессиональное [советы по вопросам образования или обучения]; перевод с языка жестов; передачи развлекательные телевизионные; передвижные библиотеки; переподготовка профессиональная; предоставление услуг кинозалов; производство видеофильмов; производство кинофильмов, за исключением производства рекламных роликов; прокат аудиооборудования; прокат видеокамер; прокат видеомагнитофонов; прокат-видеофильмов; прокат декораций для шоу-программ; прокат звукозаписей; прокат кинопроекторов и кинооборудования; прокат кинофильмов; прокат осветительной аппаратуры для театров или телестудий; прокат радио- и телевизионных приемников; публикации с помощью настольных электронных издательских систем; публикация интерактивная книг и периодики; публикация текстовых материалов, за исключением рекламных; радиопередачи развлекательные; развлечения; редактирование текстов, за исключением рекламных; служба новостей; составление программ встреч [развлечение]; сочинение музыки; субтитрование; услуги музеев [презентация, выставки]; услуги

образовательно-воспитательные; услуги переводчиков; услуги по написанию сценариев; услуги по распространению билетов [развлечение]; услуги студий записи; услуги устных переводчиков; фотографирование; фоторепортажи; шоу-программы.

(210) 65007

(220) 14.01.2014

(730) Товарищество с ограниченной ответственностью «Susin Trade» (KZ)

(540)



(111) 47481

(151) 17.03.2015

(181) 14.01.2024

(210) 65006

(220) 14.01.2014

(730) Товарищество с ограниченной ответственностью «Susin Trade» (KZ)

(540)

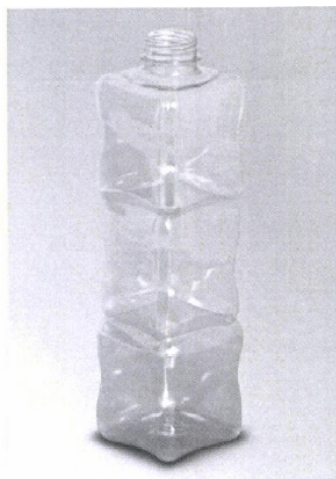

(511)(510)

29 - жидкости и напитки включенные в этот класс, а именно йогурт; кефир [напиток молочный]; коктейли молочные; кумыс [напиток молочный]; молоко; молоко с повышенным содержанием белка; молоко соевое [заменитель молока]; напитки молочные с преобладанием молока; простокваша; сливки [молочный продукт]; эгг-ног безалкогольный;

30 - жидкости и напитки включенные в этот класс, а именно вода морская для приготовления пищи; какао; кофе; напитки какао-молочные; напитки кофейно-молочные; напитки кофейные; напитки чайные; напитки шоколадно-молочные; напитки шоколадные; напитки на базе какао; чай; чай со льдом;

32 - вода, напитки безалкогольные.

(511)(510)

29 - жидкости и напитки включенные в этот класс, а именно йогурт; кефир [напиток молочный]; коктейли молочные; кумыс [напиток молочный]; молоко; молоко с повышенным содержанием белка; молоко соевое [заменитель молока]; напитки молочные с преобладанием молока; простокваша; сливки [молочный продукт]; эгг-ног безалкогольный;

30 - жидкости и напитки включенные в этот класс, а именно вода морская для приготовления пищи; какао; кофе; напитки какао-молочные; напитки кофейно-молочные; напитки кофейные; напитки чайные; напитки шоколадно-молочные; напитки шоколадные; напитки на базе какао; чай; чай со льдом;

32 - вода, напитки безалкогольные.

(111) 47483

(151) 17.03.2015

(181) 14.01.2024

(210) 65008

(220) 14.01.2014

(730) Товарищество с ограниченной ответственностью «Susin Trade» (KZ)

(540)



(111) 47482

(151) 17.03.2015

(181) 14.01.2024

(511)(510)

32 - вода, напитки безалкогольные.

- (111) 47484
 (151) 17.03.2015
 (181) 14.01.2024
 (210) 65009
 (220) 14.01.2014
 (730) Индивидуальный предприниматель
 «DJAM.KZ» Ляхов Константин
 Александрович (KZ)
 (540)

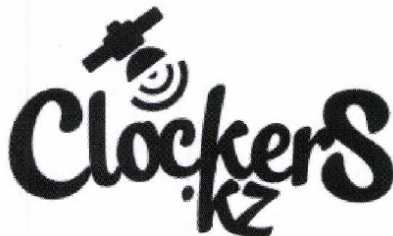

- (526) Неохраноспособные элементы: «KZ»
 (511)(510)

- 9 - приборы и инструменты для сигнализации, контроля (проверки), спасания и обучения; приборы и инструменты для передачи, распределения, трансформации, накопления, регулирования или управления электричеством; аппаратура для записи, передачи, воспроизведения звука или изображений; магнитные носители информации, диски звукозаписи; компакт-диски, dvd и другие цифровые носители информации; механизмы для аппаратов с предварительной оплатой; оборудование для обработки информации и компьютеры; программное обеспечение; GPS (аппараты глобальной системы позиционирования);
 35 - реализация товаров, в том числе продвижение товаров для третьих лиц;
 42 - научные и технологические услуги и относящиеся к ним научные исследования и разработки; услуги по промышленному анализу и научным исследованиям; разработка и усовершенствование технического и программного обеспечения компьютеров, в том числе инсталляция программного обеспечения, консультации по вопросам программного обеспечения, модернизация программного обеспечения, обслуживание программного обеспечения, консультации в области разработки и развития компьютерной техники, размещение компьютерных сайтов [веб-сайтов], разработка программного обеспечения, создание и техническое обслуживание веб-сайтов для третьих лиц, прокат веб-серверов, преобразование данных и информационных программ [не физическое преобразование], проектирование компьютерных систем, предоставление поисковых средств для

Интернета; исследования в области геологии, в том числе GPS - геолокация и позиционирование на местности.

- (111) 47485
 (151) 17.03.2015
 (181) 15.01.2024
 (210) 65019
 (220) 15.01.2014
 (310) 2013-066009
 (320) 26.08.2013
 (330) JP
 (730) Нинтендо Ко., Лтд (JP)
 Nintendo Co., Ltd. (JP)
 (540)



- (526) Неохраноспособные элементы: «2DS»
 (511)(510)

- 9 - программы для видеоигр для домашнего использования; электронные схемы, магнитные диски, оптические диски, оптико-магнитные диски, магнитные ленты, магнитные карты, карты [ПЗУ], картриджи [ПЗУ], компакт-диски [ПЗУ], цифровые универсальные диски [ПЗУ] с программами для видеоигр для домашнего использования; носители информации с программами для видеоигр для домашнего использования; карты памяти для видеоигр для домашнего использования; программы для портативных игровых устройств с жидкокристаллическим экраном; электронные схемы, магнитные диски, оптические диски, оптико-магнитные диски, магнитные ленты, магнитные карты, карты [ПЗУ], картриджи [ПЗУ], компакт-диски [ПЗУ], цифровые универсальные диски [ПЗУ] с программами для портативных игровых устройств с жидкокристаллическим экраном; носители информации с программами для портативных игровых устройств с жидкокристаллическим экраном; карты памяти для портативных игровых устройств с жидкокристаллическим экраном; программы для автоматов для аркадных видеоигр; электронные схемы, магнитные диски, оптические диски, оптико-магнитные диски, магнитные ленты, магнитные карты, карты [ПЗУ], картриджи [ПЗУ], компакт-диски [ПЗУ], цифровые универсальные диски [ПЗУ] с программами для автоматов для аркадных видеоигр; носители информации с программами для автоматов для аркадных

видеоигр; карты памяти для автоматов для аркадных видеоигр; загружаемые компьютерные программы; игровые компьютерные программы; компьютерные программы; электронные схемы, магнитные диски, оптические диски, оптико-магнитные диски, магнитные ленты, магнитные карты, карты [ПЗУ], картриджи [ПЗУ], компакт-диски [ПЗУ], цифровые универсальные диски [ПЗУ] с программами для компьютеров; портативные компьютеры; компьютеры; мониторы для компьютеров; портативные терминалы для отображения электронных публикаций; клавиатуры для компьютеров; сенсорные перья для компьютеров; электронные устройства, аппараты и их части; карты флэш-памяти; модули памяти; оптические диски [пустые], магнитные диски [пустые], компакт-диски [пустые], и магнитные карты [пустые]; игровые программы для сотовых телефонов; сотовые телефоны; ремешки для сотовых телефонов; части и принадлежности сотовых телефонов; цифровые видеокамеры; видеокамеры; DVD-проигрыватели; DVD-магнитолы; аудиопроигрыватели; аудиомагнитолы; портативный аппарат для записи и воспроизведения музыки; портативный аппарат для записи и воспроизведения видео; аппараты для записи и воспроизведения видео; мониторы для телевизионного приемника; телевизионные приемники [телевизоры] и телевизионные передатчики; телевизионные тюнеры; телекоммуникационные устройства и аппараты; измеритель пройденного расстояния; устройства и инструменты для измерения или испытаний; батареи и гальванические элементы; перезаряжаемые батареи; загружаемые или устанавливаемые программы и дополнительные данные для видеоигр для домашнего использования; загружаемые или устанавливаемые программы и дополнительные данные для аркадных видеоигр; загружаемые или устанавливаемые программы и дополнительные данные для портативных игровых устройств с жидкокристаллическим экраном; загружаемые или устанавливаемые программы и дополнительные данные для компьютеров; метрономы; электронные схемы и компакт-диски [ПЗУ] с записанными программами для автоматической работы электронных музыкальных инструментов; компакт-диски, содержащие записанную информацию; грампластинки; загружаемые музыкальные файлы; киноплёнки экспонированные;

диапозитивные пленки экспонированные; держатели для диапозитивов; загружаемые файлы с изображениями; записанные видеодиски и видеопленки; электронные публикации; фотографические устройства и аппараты; кинематографические устройства и аппараты; оптические устройства и аппараты; программы для видеоигр для домашнего использования; устройства управления, джойстики и карточки памяти для видеоигр для домашнего использования; защитные пленки для устройств управления для видеоигр для домашнего использования; клавиатуры для устройств управления для видеоигр для домашнего использования; сенсорные перья для видеоигр для домашнего использования; наушники для видеоигр для домашнего использования; микрофоны для видеоигр для домашнего использования; мониторы для видеоигр для домашнего использования; адаптер переменного тока для видеоигр для домашнего использования; перезаряжаемые батареи для устройств управления для видеоигр для домашнего использования; зарядные устройства для устройств управления для видеоигр для домашнего использования; защитные чехлы для устройств управления для видеоигр для домашнего использования; футляр для хранения устройств управления для видеоигр для домашнего использования; части и принадлежности для видеоигр для домашнего использования; аппараты для аркадных видеоигр; устройства управления, джойстики и карточки памяти для аппаратов для аркадных видеоигр; мониторы для аппаратов для аркадных видеоигр; части и принадлежности для аппаратов для аркадных видеоигр; карточные игры и принадлежности к ним; портативные игровые устройства с жидкокристаллическим экраном; устройства управления, джойстики и карточки памяти для портативных игровых устройств с жидкокристаллическим экраном; защитные пленки для жидкокристаллических экранов для портативных игровых устройств с жидкокристаллическим экраном; адаптер переменного тока для портативных игровых устройств с жидкокристаллическим экраном; клавиатуры для портативных игровых устройств с жидкокристаллическим экраном; наушники для портативных игровых устройств с жидкокристаллическим экраном; микрофоны для портативных игровых устройств с жидкокристаллическим экраном; мониторы для портативных игровых устройств с жидкокристаллическим экраном; перезаряжаемые батареи для портативных

28 -

игровых устройств с жидкокристаллическим экраном; зарядные устройства для портативных игровых устройств с жидкокристаллическим экраном; сенсорные перья для портативных игровых устройств с жидкокристаллическим экраном; защитные чехлы для портативных игровых устройств с жидкокристаллическим экраном; футляры для хранения портативных игровых устройств с жидкокристаллическим экраном; части и принадлежности для портативных игровых устройств с жидкокристаллическим экраном; игрушки; развлекательные устройства и аппараты для использования в парках развлечений (кроме аппаратов для аркадных видеоигр); игрушки для домашних животных; куклы; игры го; японские игральные карты [угагурата]; японские шахматы [сёги]; карточные игры и принадлежности к ним; игральные кости; японская игра в кости [сугороку]; стаканы для игральных костей; китайские шашки; игра в шахматы; шашки [комплект шашек]; устройства для демонстрации фокусов; домино; игральные карты; японские игральные карты [ханафуда]; маджонг; игровые устройства и аппараты; бильярдное оборудование; спортивное оборудование; рыболовное снаряжение.

- (111) 47486
 (151) 17.03.2015
 (181) 15.01.2024
 (210) 65020
 (220) 15.01.2014
 (730) НАМЯН КИТЧЕН ФЛАУЭР КО., ЛТД. (KR)
 NAMYANG KITCHEN FLOWER CO., LTD.
 (KR)
 (540)

KITCHEN FLOWER
키친플라워

- (511)(510)
 21 - автоклавы [посуда для обработки пищевых продуктов под давлением] неэлектрические, кастрюли для обработки пищи под давлением неэлектрические; посуда для варки неэлектрическая; чайники неэлектрические; сковороды неэлектрические; посуда и котлы для тепловой обработки пищи неэлектрические; кастрюли; жаропрочная посуда из глины и стекла; коробки для завтрака; сервизы [столовая посуда]; блюда; емкости для пищевых продуктов, в том числе емкости для кимчи; доски для резки

кухонные; бадьи, ведра; термосы; ящики для мусора; тряпки для удаления пыли; мыльницы; портативная посуда для приготовления пищи в кемпингах; перчатки для домашнего хозяйства.

- (111) 47487
 (151) 17.03.2015
 (181) 17.01.2024
 (210) 65038
 (220) 17.01.2014
 (730) Товарищество с ограниченной ответственностью "Wintex International" (KZ)
 (540)



The Imperial Tailoring Co.
Императорский Портной

- (526) Неохраноспособные элементы: "1969", "TM" и "Co"
 (591) Указание цветов: белый, темно-коричневый
 (511)(510)
 9 - одежда для защиты от несчастных случаев, излучения и огня, одежда для защиты от огня, одежда для защиты от огня из асбестовых тканей, одежда специальная лабораторная, комбинезоны специальные защитные для летчиков, жилеты спасательные, обувь для защиты от несчастных случаев, излучения и огня, перчатки для водолазов, перчатки для защиты от несчастных случаев, перчатки для защиты от рентгеновского излучения, перчатки из асбестовых тканей для защиты от несчастных случаев, шлемы защитные для спортсменов;
 10 - перчатки для массажа, перчатки для медицинских целей;
 25 - одежда, в том числе одежда с аксессуарами к ней; обувь, в том числе обувь с аксессуарами к ней, головные уборы;
 35 - продвижение товаров для третьих лиц, реализация товаров;
 40 - обработка материалов, швейное производство, в том числе пошив одежды, раскрой тканей, фасонирование мехов по заказу, услуги портных, переделка одежды; раскрой тканей, индивидуальный пошив одежды;
 42 - моделирование одежды.

(111) 47488
 (151) 17.03.2015
 (181) 20.01.2024
 (210) 65051
 (220) 20.01.2014
 (730) Общество с ограниченной ответственностью
 «ИМПЕРИЯ ПИЦЦЫ» (RU)
 (540)



(526) Неохраноспособные элементы: «Суши» в отношении товаров 30 класса МКТУ
 (591) Указание цветов: желтый, белый, красный, черный
 (511)(510)
 30 - суши;
 43 - закусовые; кафе; кафетерии; рестораны; рестораны самообслуживания; услуги баров; услуги по приготовлению блюд и доставке их на дом или в организации.

(111) 47489
 (151) 17.03.2015
 (181) 20.01.2024
 (210) 65052
 (220) 20.01.2014
 (730) Общество с ограниченной ответственностью
 «ИМПЕРИЯ ПИЦЦЫ» (RU)
 (540)

ИМПЕРИЯ СУШИ

(526) Неохраноспособные элементы: «Суши» в отношении товаров 30 класса МКТУ
 (511)(510)
 30 - суши;
 43 - закусовые; кафе; кафетерии; рестораны; рестораны самообслуживания; услуги баров; услуги по приготовлению блюд и доставке их на дом или в организации.

(111) 47490
 (151) 17.03.2015

(181) 20.01.2024
 (210) 65054
 (220) 20.01.2014
 (730) Товарищество с ограниченной ответственностью «ПРОД ТОРГ МАРКЕТ» (KZ)
 (540)



(591) Указание цветов: синий, белый, голубой, красный, черный
 (511)(510)
 29 - изделия колбасные; мясные полуфабрикаты;
 30 - изделия кондитерские; хлебобулочные изделия;
 35 - торгово-закупочная деятельность; магазины.

(111) 47491
 (151) 17.03.2015
 (181) 21.01.2024
 (210) 65068
 (220) 21.01.2014
 (730) Акционерное общество «Шымкентмай» (KZ)
 (540)



(591) Указание цветов: зеленый, голубой, салатный, темно-голубой, светло-голубой, светло-зеленый
 (511)(510)
 3 - мыла.

(111) 47492
 (151) 17.03.2015
 (181) 22.01.2024
 (210) 65074
 (220) 22.01.2014
 (730) Индивидуальный предприниматель Турапова Шолпан Маратовна (KZ)

(540)



(591) Указание цветов: белый, красный
(511)(510)

37 - глажение белья; глажение одежды паром; информация по вопросам ремонта; обновление одежды, восстановление одежды; починка одежды; ремонт обивки; ремонт обуви; ремонт одежды; стирка; стирка белья; услуги прачечных; чистка одежды; чистка сухая; химическая чистка; чистка фасонного белья; чистка, ремонт и уход за кожаными изделиями; чистка, ремонт и уход за меховыми изделиями;

40 - крашение кожи; крашение мехов; крашение обуви; крашение текстильных изделий; крашение тканей; лощение мехов; обработка кожи; обработка краев тканей; обработка мехов; обработка мехов средствами против моли; обработка текстильных изделий средствами против моли; обработка тканей для придания водоотталкивающих свойств; обработка тканей для придания несминаемости; обработка тканей для придания огнестойкости; обработка тканей, текстильных изделий; обработка чистовая; обработка шерсти; отбеливание тканей; переделка одежды; пошив одежды; раскрой тканей; усадка тканей; услуги по окрашиванию; услуги портных; фасонирование мехов по заказу.

(111) 47493
(151) 17.03.2015
(181) 23.01.2024
(210) 65082
(220) 23.01.2014
(730) Збом Кабинетс Ко., Лтд (CN)
Zbom Cabinets Co., Ltd (CN)
(540)

ZBOM

(511)(510)

11 - лампы, тостеры для хлеба, холодильники, воздухоочистители для кухонь, устройства

для разведения и поддержания огня, краны, туалеты, стерилизаторы, грелки карманные, зажигалки, кофеварки электрические, горелки газовые, резервуары водоспусков для туалетов, печи микроволновые, ростеры, посуда электрическая для тепловой обработки пищевых продуктов, кастрюли-скороварки, котлы для приготовления пищи под давлением, электрические; нагреватели для ванн, установки для очистки воды.

(111) 47494
(151) 17.03.2015
(181) 23.01.2024
(210) 65084
(220) 23.01.2014
(730) Эксон Мобил Корпорэйшн (US)
Exxon Mobil Corporation (US)
(540)

DELVAC EXPRESS

(526) Неохраноспособные элементы: «EXPRESS»
(511)(510)
37 - станции технического обслуживания транспортных средств; смазка транспортных средств.

(111) 47495
(151) 17.03.2015
(181) 23.01.2024
(210) 65101
(220) 23.01.2014
(730) Индивидуальный предприниматель
«Ростехно», Ростовщиков Евгений
Владимирович (KZ)
(540)

YORK

Уют в каждый дом!

(511)(510)

3 - антинакипины бытовые; антистатика бытовые; ароматизаторы [эфирные масла]; ароматизаторы воздуха; аэрозоль для освежения полости рта; бальзамы, за исключением используемых для медицинских целей; блески для губ; бруски для полирования; бумага абразивная; бумага наждачная; бумага полировальная; вазелин косметический; средства для ухода за обувью;

вата для косметических целей; вещества ароматические для отдушивания белья; вещества влагопоглощающие для посудомоечных машин; вода туалетная; воск для пола; воск для удаления волос; носки для полирования мебели и полов; воски обувные; воски полировочные; гели для массажа, за исключением используемых для медицинских целей; гель для отбеливания зубов; духи; жидкости для пола, предохраняющие от скольжения; жидкости для чистки стекол, в том числе ветровых; жиры для косметических целей; изделия парфюмерные; карандаши для бровей; карандаши косметические; карбид кремния [абразивный материал]; карбиды металлов [абразивные материалы]; кизельгур для полирования; красители для воды в туалете; кремы для кожи; воски для кожи; кремы для полирования; вакса, гуталин для обуви; кремы косметические; кремы косметические отбеливающие; крокус красный для полирования; ладан; лаки для волос; лаки для ногтей; лосьоны для волос; лосьоны для косметических целей; лосьоны после бритья; маски косметические; масла для парфюмерии; масла косметические; масла туалетные; масла эфирные; масла, используемые как очищающие средства; мыла; наборы косметические; наждак; наклейки для ногтей; ногти искусственные; палочки ватные для косметических целей; пасты зубные; помада губная; препараты для бритья; препараты для ванн косметические; изделия для гигиенических целей, относящиеся к категории парфюмерно-косметических; препараты для завивки волос; препараты для замачивания белья; препараты для заточки инструментов; препараты для интимной гигиены, дезодоранты; препараты для полоскания рта, за исключением используемых в медицинских целях; препараты для похудения косметические; препараты для придания блеска белью; препараты для придания лоска; препараты для смягчения белья при стирке; препараты для стирки; препараты для сухой чистки; препараты для удаления лаков; препараты для удаления макияжа; препараты для чистки сточных труб; препараты отбеливающие для стирки; препараты с алоэ вера для косметических целей; препараты солнцезащитные; препараты химические бытовые для оживления красок при стирке белья; пудра для макияжа; пятновыводители; ресницы искусственные; салфетки, пропитанные косметическими лосьонами; средства для загара косметические; средства для окрашивания волос; средства для

удаления волос; депилятории; средства для ухода за кожей косметические; крем для обуви; средства косметические; средства моющие, за исключением используемых для промышленных и медицинских целей; ткань наждачная; тряпки для уборки, пропитанные моющими средствами; хна [краситель косметический]; шампуни; шампуни для мытья комнатных животных; шампуни сухие; шкурка стеклянная; экстракты цветочные [парфюмерия]; эссенции эфирные; эссенция из бадьяна; эссенция мятная [эфирное масло];

- 5 - бумага клейкая от мух; вата антисептическая; вата асептическая; вата гигроскопическая; вата для медицинских целей; вата хлопковая для медицинских целей; горчичники; дезодоранты для освежения воздуха; дезодораторы для одежды или текстильных изделия; леденцы лекарственные; лейкопластыри; ленты клейкие для медицинских целей; мази от солнечных ожогов; марля для перевязок; подгузники [детские пеленки]; подгузники для домашних животных; препараты для уничтожения вредных растений; препараты для уничтожения домовых грибов; препараты для уничтожения личинок насекомых; препараты для уничтожения мух; препараты для уничтожения мышей; препараты, предохраняющие от моли; смеси молочные сухие для детского питания; средства дезинфицирующие для химических туалетов.
- (111) 47496
 (151) 17.03.2015
 (181) 23.01.2024
 (210) 65104
 (220) 23.01.2014
 (730) Общество с ограниченной ответственностью «Триал» (RU)
 (540)

Железная хватка

- (511)(510)
 12 - запасные части для наземных транспортных средств, в том числе сцепления для наземных транспортных средств, муфты сцепления для наземных транспортных средств, диски сцепления для наземных транспортных средств, автобусы; автомобили; автомобили спортивные; автомобили-бетономешалки; автомобили-рефрижераторы; автопокрышки; автоприцепы; автоприцепы пассажирские; аксессуары тормозные; амортизаторы для

автомобилей; амортизаторы подвесок; аппараты космические; аппараты летательные; аппараты, машины и приспособления, используемые в аэронавтике; аэросани; аэростаты; багажники; багажники лыжные для автомобилей; бамперы; бамперы автомобилей; баржи; буфера для железнодорожных транспортных средств; буфеты передвижные [автомобили]; вагонетки; вагоны; вагоны спальные; вагоны-рестораны; вагоны-рефрижераторы; валы карданные; велосипеды; вентили шин; верх откидной автомобилей; верх откидной для детских колясок; верх откидной транспортных средств; весла; весла кормовые; весла лопатообразные; винты гребные для судов; гидросамолеты; глассеры; гребни бандажей колес состава железнодорожного подвижного состава; грузовики; гудки сигнальные; гусеницы; двери; двигатели; двигатели для велосипедов; двигатели реактивные для наземных транспортных средств; движители винтовые; движители винтовые для небольших судов; дирижабли; дороги канатные подвесные [тельферы]; драги плавучие; дрезины; звонки для велосипедов; зеркала заднего вида; иллюминаторы; инвентарь подвижный для фуникулеров; кабины для подвесных канатных дорог; камеры велосипедов; камеры для пневматических шин; капоты двигателей; картеры для механизмов наземных транспортных средств [за исключением двигателей]; катера; колеса; колеса для велосипедов; колеса рудничных тачек; колесики для тележек [транспортных средств]; колодки, башмаки тормозные для транспортных средств; колпаки для ступиц колес; коляски детские; коляски для мотоциклов; корабли; корзинки для велосипедов; коробка для двухколесных транспортных средств; коробки передач для наземных транспортных средств; корпуса судов; кранцы судовые; крепления для ступиц колес; кресла катапультируемые [для летательных аппаратов]; кресла-каталки для больных; крышки топливных баков; крюки судовые; кузова; кузова для автомобилей; кузова для грузовиков; локомотивы; локомотивы; мачты корабельные; машины поливочные; механизмы подъемные кузовов наземных транспортных средств; механизмы силовые; мопеды; мотоциклы; муфты обгонные; наборы инструментов и принадлежностей для ремонта камер шин; наклейки самоклеящиеся резиновые для ремонта камер шин; насосы воздушные [принадлежности транспортных средств];

насосы для велосипедов; обивка внутренняя; ободья колес; ободья колес велосипедов; окна для транспортных средств; омнибусы; оси; парашюты; паромы [суда]; педали велосипедов; передачи зубчатые для наземных транспортных средств; поверхности катания для восстановления протекторов на шине; повозки; подголовники для сидений; подножки; подушки безопасности для автомобилей воздушные, автоматически надуваемые; подъемники для горнолыжников; подъемники кресельные; покрытия наружные [жесткие]; полки спальные для транспортных средств; понтоны; преобразователи крутящего момента для наземных транспортных средств; приспособления противоослепляющие для транспортных средств; приспособления противоугонные для транспортных средств; приспособления солнцезащитные для автомобилей; приспособления, предохраняющие от скольжения для шин транспортных средств; противовесы для балансировки колес; пружины амортизационные; рамы велосипедов; рангоут [морской флот]; редукторы; ремни безопасности для сидений; рессоры подвесок; рули; рули велосипедов; рычаги коленчатые для велосипедов; самолеты; самолеты-амфибии; сани; санки; седла для велосипедов, мотоциклов; сетки багажные; сетки защитные для велосипедов; сигнализации противоугонные; сигнализация заднего хода; сиденья; сиденья безопасные детские; системы гидравлические; скутеры [транспортное средство]; составы железнодорожные подвижные; спицы велосипедных колес; спицы колес; спуски наклонные для судов; средства буксирования; средства водные; средства военные; средства воздушные; средства наземные малолитражные; средства наземные, воздушные, водные и рельсовые; средства с электродвигателями; средства санитарно-транспортные; средства телеуправляемые [за исключением игрушек]; средства трехколесные; средства трехколесные для перевозки грузов; стекла ветровые; стеклоочистители для ветровых стекол; стойки для велосипедов; ступицы колес; ступицы колес велосипедов; сцепки железнодорожные; сцепки прицепов; тачки; тележки гибкие для перевозки гибких труб; тележки двухколесные; тележки для гольфа; тележки для продуктов; тележки железнодорожных вагонов; тележки литейные; тележки опрокидывающиеся; тележки опрокидывающиеся грузовые;

тележки с подъемником; тележки уборочные; тормоза; тормоза для велосипедов; торсионы; тракторы; трамваи; трансмиссии для наземных транспортных средств; транспортеры воздушные; трейлеры; трубы дымовые для локомотивов; трубы дымовые для судов; тумбы швартовые; турбины для наземных транспортных средств; указатели поворотов для транспортных средств; ключины; упоры для велосипедов [являющиеся их частью]; устройства для расцепления судов; устройства для управления судами; устройства и приспособления для канатных дорог; устройства натяжные для спиц колес; фуникулеры; фургоны [транспортные средства]; фургоны лазаретные; цепи для автомобилей; цепи для велосипедов; цепи приводные для наземных транспортных средств; цепи противоскольжения; части опрокидывающиеся вагонов, вагонеток; чехлы для детских колясок; чехлы для рулей транспортных средств; чехлы для сидел велосипедов или мотоциклов; чехлы для сидений; шасси; шасси автомобилей; шатуны для наземных транспортных средств [за исключением являющихся деталями моторов и двигателей]; шейки осей; шестерни велосипедов; шины бескамерные для велосипедов; шины велосипедов; шины для автомобилей; шины для колес; шины для транспортных средств; шины пневматические; шипы для шин; шлюпбалки для судовых шлюпок; шлюпки; шпангоуты; щитки противогрязевые; щитки противогрязевые для велосипедов; электродвигатели для наземных транспортных средств; яхты.

- (111) 47497
 (151) 17.03.2015
 (181) 24.01.2024
 (210) 65114
 (220) 24.01.2014
 (730) Индивидуальный предприниматель Мабазова Хайджа Мамазовна (KZ)
 (540)



- (526) Неохраноспособные элементы: «ТМ»

(511)(510)

16 - бумага, картон и изделия из них, не относящиеся к другим классам; печатная продукция; материалы для переплетных работ; фотоснимки; писчебумажные товары; клейкие вещества для канцелярских и бытовых целей; принадлежности для художников; кисти; пишущие машины и конторские принадлежности (за исключением мебели); учебные материалы и наглядные пособия (за исключением аппаратуры); пластмассовые материалы для упаковки (не относящиеся к другим классам); шрифты; клише типографские, которые включают следующие товары: авторучки, акварели [краски], альбомы, альманахи, аппараты для ламинирования документов офисные, аппараты множительные, атласы, афиши, плакаты, банты бумажные, белье столовое бумажное, билеты, бланки, бланки уведомлений [канцелярские товары], блокноты, блокноты [канцелярские товары], блокноты для рисования, черчения, блокноты с отрывными листами, браслеты для удерживания письменных, принадлежностей, брошюры, буклеты, бумага в листах [канцелярские товары], бумага вощеная, бумага для регистрирующих устройств, бумага для рентгеновских снимков, бумага для электрокардиографов, бумага для ящиков шкафов ароматизированная или нет, бумага из древесной массы, бумага копировальная [канцелярские товары], бумага офисная, бумага пергаментная, бумага почтовая, бумага светящаяся, бумага сюань для китайского рисования и каллиграфии, бумага туалетная, бумага упаковочная, бумага фильтровальная, бумага, бювары, бюллетени информационные, валики для пишущих машин, валики малярные, верстатки наборные, воск для моделирования, за исключением используемого в стоматологии, вывески бумажные или картонные, выкройки для изготовления одежды, выкройки для шитья, газеты, гальваностереотипы, гектографы, глина для лепки, глобусы, готовальни, гравюры, грифели, грифели для карандашей, держатели для документов [канцелярские принадлежности], держатели для карандашей, держатели для мела, держатели для чековых книжек, держатели для штампов [печатей], диаграммы, доски гравировальные, доски грифельные для письма, доски классные, доски наборные [полиграфия], доски чертежные, доски, щиты для объявлений бумажные или картонные, дубликаторы, дыроколы [офисные принадлежности], емкости для сливок

бумажные, журналы [издания периодические], зажимы для денег, зажимы для каталожных карточек, зажимы для ручек, закладки для книг, иглы гравировальные для офортов, иглы разметочные для черчения, издания периодические, издания печатные, изделия картонные, измельчители для бумаг для офисных целей, изображения графические, импринтеры неэлектрические, инструменты для отделки под мрамор переплетных крышек, инструменты чертежные, календари, калька бумажная, калька тканевая, кальки, камедь [клеи] для канцелярских или бытовых целей, камни литографские, камни чернильные [тушечницы], карандаши, карандаши автоматические, карандаши угольные, картинки, картинки переводные, картины [рисунки] обрамленные или необрамленные, картон из древесной массы [канцелярские товары], картон, картонки для шляп, картотеки [конторские принадлежности], карточки, карточки каталожные [канцелярские товары], карты географические, карты или ленты бумажные для записи программ для вычислительных машин, карты коллекционные, за исключением используемых для игр, карты перфорированные для жаккардовых ткацких станков, каталоги, катушки для красящих лент, кашпо бумажные, кисти для рисования, кисти для художников, кисточки для письма, клавиши пишущих машин, клеи канцелярские или бытовые, клей рыбий, клейковина [клей] для канцелярских или бытовых целей, клейстер крахмальный [клеящее вещество] для канцелярских или бытовых целей, клише типографские, книги, книжки квитанционные [канцелярские товары], книжки-комиксы, кнопки канцелярские, кольца сигарные, ленты сигарные, конверты [канцелярские товары], коробки для штемпелей [печатей], коробки картонные или бумажные, коробки с красками [школьные принадлежности], корректоры жидкие [конторские принадлежности], лекала [канцелярские принадлежности], лекала чертежные, ленты бумажные, ленты для пишущих машин, ленты клейкие [канцелярские товары], ленты клейкие для канцелярских или бытовых целей, ленты корректирующие [конторские принадлежности], ленты красящие, ленты красящие для принтеров, ленты липкие для канцелярских или бытовых целей, ленты самоклеящиеся канцелярские или бытовые, линейки чертежные, линейки чертежные четырехгранные, листы бумажные или пластиковые абсорбирующие, для упаковки

пищевых продуктов, листы бумажные или пластиковые для контроля, влажности, используемые как материал для упаковки, листы вязкие для упаковки, листы из восстановленной целлюлозы для упаковки, листы пузырчатые пластмассовые для упаковки или расфасовки, литеры стальные, литеры типографские [цифровые и буквенные], литографии, логги для красок, макеты архитектурные, марки почтовые, массы пластические для лепки, материалы графические печатные, материалы для лепки, материалы для обучения [за исключением приборов], материалы канцелярские для запечатывания, материалы клеящие [клеи] канцелярские или бытовые, материалы переплетные, материалы упаковочные подкрахмаленные, материалы фильтровальные [бумажные], машины адресные, машины для точки карандашей электрические или неэлектрические, машины и устройства переплетные [офисное оборудование], машины пишущие электрические или неэлектрические, машины фальцевальные [канцелярские товары], машины франкировальные офисные, мел для литографии, мел для письма, мел для портных, мел для разметки, мешки [конверты, пакеты] для упаковки бумажные или пластмассовые, мешки для мусора бумажные или пластмассовые, мольберты, муштабели для художников, наборы письменных принадлежностей бумажные [канцелярские товары], наборы типографские портативные [офисные принадлежности], нагрудники детские бумажные, наклейки самоклеящиеся [канцелярские товары], напальчники [офисные принадлежности], нитки для переплетных работ, ножи для резания бумаги [офисные принадлежности], нумераторы, обертки для бутылок картонные или бумажные, облатки для запечатывания, обложки [канцелярские товары], обложки для паспортов, оболочки пластиковые эластичные для штабелирования, образцы вышивок [схемы], образцы почерков, олеографии, открытки музыкальные, открытки поздравительные, открытки почтовые, офорты, пакетики бумажные, пакеты для приготовления пищи в микроволновой печи, палитры для художников, палочки для письма тушью, пантографы [инструменты чертежные], пайки для документов, папье-маше, пастели [карандаши], пасты для лепки, пенаты, переплеты для книг, перочистки, перфораторы конторские, перья для письма [офисные принадлежности], перья золотые, перья писчие, перья стальные, перья

чертежные, песенники, печати [канцелярские товары], печати для сургуча, планшеты с зажимом, пластинки с адресами для адресных машин, платки носовые бумажные, пленки пластмассовые для упаковки, подложки для письма, подносы для корреспонденции, подносы для сортировки и подсчета денег, подставки для графинов бумажные, подставки для книг, подставки для печатей, штемпелей, штампов, подставки для пивных кружек, подставки для ручек и карандашей, подставки для фотографий, подушечки чернильные, подушечки штемпельные, полосы клейкие для скрепления переплетов [переплетное дело], полотенца для рук бумажные, полотно для нанесения краски в машинах для репродуцирования документов, полотно для нанесения краски в множительных аппаратах, полотно для переплетных работ, полотно клейкое для канцелярских целей, полотно офсетное нетекстильное, портреты, пресспапье, приборы письменные, приборы чернильные, принадлежности конторские, за исключением мебели, принадлежности письменные, принадлежности пишущие, принадлежности чертежные, принадлежности школьные [канцелярские товары], приспособления для подачи клейкой ленты [офисные принадлежности], приспособления для приклеивания этикеток ручные, продукция печатная, произведения искусства литографические, проспекты, расписания печатные, регистры, реглеты типографские, реестры, резинки для стирания. резинки офисные, рейшины чертежные, репродукции графические, ручки перьевые, ручки-маркеры [канцелярские принадлежности], салфетки бумажные для снятия макияжа, салфетки косметические бумажные, салфетки круглые столовые бумажные, салфетки под столовые приборы бумажные, салфетки столовые бумажные, скатерти бумажные, скобы канцелярские, скоросшиватели [канцелярские принадлежности], скребки офисные [принадлежности для подчистки текста], скрепки для бумаги, скрепки канцелярские, средства для стирания, срезы биологические для исследования под микроскопом [материалы обучающие], срезы гистологические для обучения, стеатит [мел портновский], стерки для доски, столы наборные [печатное дело], сургуч, таблицы вычислительные, табло из бумаги или картона для объявлений, тетради, ткани для переплетных работ, товары писчебумажные, точилки для карандашей электрические или неэлектрические, транспаранты [канцелярские товары], трафареты для

рисования, тубусы картонные, тушь, увлажнители [офисные принадлежности], угольники чертежные, указки неэлектронные, упаковки для бутылок картонные или бумажные, устройства для запечатывания конвертов конторские, устройства для запечатывания конторские, устройства для изготовления виньеток, устройства для наклеивания фотографий, устройства для скрепления скобами [конторские принадлежности], учебники [пособия], фигурки [статуэтки] из папье-маше, фильтры бумажные для кофе, флаги бумажные, флаеры, листовки, фольга, формы для моделирования из глины [материалы для художников], фотогравюры, фотографии [отпечатанные], футляры для трафаретов, холсты для картин, хромолитографии [олеографии], циркули чертежные, цифры [литеры типографские], чашечки для разведения красок [акварельных], чернила для исправлений [гелиография], чернила, чернильницы, чертежи [синьки], четки, шаблоны, шаблоны для стирания, шарики для шариковых ручек, шкафчики для канцелярских принадлежностей [офисное оборудование], шрифты типографские, штампы с адресами, штемпели [печати], эмблемы [клейма бумажные], эстампы [гравюры], этикетки, за исключением текстильных;

- 18 - кожа и имитация кожи, изделия из них, не относящиеся к другим классам; шкуры животных; дорожные сундуки, чемоданы; зонты от дождя и солнца; трости; хлысты, кнуты, конская сбруя и шорные изделия, которые включают следующие товары: альпенштоки, бумажники, визитницы [картодержатели], вожжи, гарнитуры сбруйные, детали для стремян резиновые, замша, за исключением используемой для чистки, зонты, зонты солнечные, изделия шорно-седельные, каркасы для дождевых или солнечных зонтов, каркасы для женских сумок, кейсы из кожи или кожкартона, клапаны кожаные, кнуты, кожа искусственная, кожа необработанная или частично обработанная, кожкартон, кожаные сумки, кольца для зонтов, коробки для шляп кожаные, коробки из кожи или кожкартона, коробки из фибры, ящики из фибры, сундуки из фибры, кошельки из металлических колечек, кошельки, портмоне, крепления для седел, крупоны [кожевенные полуфабрикаты], ленчики седел, мешки [конверты, сумки] кожаные для упаковки, молескин [имитация кожи], наборы дорожные [кожгалантерея], наколенники для лошадей,

намордники, недоуздки для лошадей, несессеры для туалетных принадлежностей незаполненные, нити кожаные, обивка мебельная из кожи, оболочки колбасные, одежда для животных, отделка кожаная для мебели, ошейники для животных, папки для нот, перевязи для ношения ребенка, беби-слинги, пленка газонепроницаемая из кишок животных, плетки многохвостые, поводки, подкладки мягкие под седла для верховой езды, подковы, подпруги кожаные, покрывала [меха], попоны для лошадей, портупей кожаные, портфели [кожгалантерея], постромки [конская сбруя], пушнина, ранцы, ремешки кожаные, ремни для военного снаряжения, ремни для конской сбруи, ремни для коньков, ремни кожаные [изделия шорные], ремни подбородочные кожаные, ремни стремянные, ручки для зонтов, ручки для тростей, ручки для чемоданов, рюкзаки, саквояжи, седла для лошадей, сетки хозяйственные, спицы для дождевых или солнечных зонтов, стремяна, сумки для альпинистов, сумки для ношения детей, сумки для одежды дорожные, портпледы, сумки дорожные, сумки женские, сумки кожаные для слесарных инструментов пустые, сумки пляжные, сумки спортивные, сумки туристские, сумки хозяйственные, сумки хозяйственные на колесах, сумки школьные, сумки-кенгуру для ношения детей, сундуки дорожные, торбы [мешки для кормов], трензели для конской сбруи, трости, трости для зонтов, трости складные, преобразуемые в сиденья, удила [сбруя конская], уздечки [конская сбруя], упряжь для животных, футляры для ключей, хомуты для лошадей, чемоданы [багаж], чемоданы плоские, чемоданы плоские для документов, чепраки под седло для лошадей, чехлы для дождевых зонтов, шевро, шкуры выделанные, шкуры животных, шкуры крупного рогатого скота, шнуры кожаные, шоры [сбруя конская], ягдташи [охотничьи аксессуары];

- 25 - одежда, обувь, головные уборы, которые включают следующие товары: апостольники, банданы [платки], белье нижнее, белье нижнее, абсорбирующее пот, береты, блузы, боа [горжетки], боди [женское белье], ботинки, ботинки лыжные, ботинки спортивные, бриджи, брюки, ботсы, бюстгальтеры, воротники съёмные, воротники, пелерины [одежда], вставки для рубашек, вуали [одежда], габардины [одежда], галоши, галстуки, галстуки-банты с широкими концами, гамаши [теплые носочно-чулочные изделия], гетры, голенища сапог, грации, джерси [одежда], жилеты, изделия

спортивные трикотажные, изделия трикотажные, каблуки, кальсоны [одежда], капюшоны [одежда], каркасы для шляп [остовы], карманы для одежды, кашне, козырьки для головных уборов, колготки, комбинации [белье нижнее], комбинезоны [одежда], комбинезоны для водных лыж, корсажи [женское белье], корсеты [белье нижнее], костюмы, костюмы купальные, костюмы маскарадные, костюмы пляжные, куртки [одежда], куртки из шерстяной материи [одежда], куртки рыбацкие, легинсы [штаны], ливреи, лифы, манжеты, манишки, мантильи, манто, маски для сна (одежда), меха [одежда], митенки, митры [церковный головной убор], муфты [одежда], муфты для ног неэлектрические, набойки для обуви, нагрудники детские, за исключением бумажных, накидки меховые, наушники [одежда], носки, обувь пляжная, обувь спортивная, обувь, одежда бумажная, одежда верхняя, одежда готовая, одежда для автомобилистов, одежда для велосипедистов, одежда для гимнастов, одежда из искусственной кожи, одежда кожаная, одежда форменная, одежда, окантовка металлическая для обуви, орари [церковная одежда], пальто, парки, пелерины, перчатки [одежда], перчатки для лыжников, пижамы, плавки, пластроны, платки шейные, платочки для нагрудных карманов, платья, плащи непромокаемые, повязки для головы [одежда], подвязки, подвязки для носков, подвязки для чулок, подкладки готовые [элементы одежды], подмышники, подошвы, подтяжки, полуботинки на шнурках, пончо, пояса [белье нижнее], пояса [одежда], пояса-кошельки [одежда], приданое для новорожденного [одежда], приспособления, препятствующие скольжению обуви, пуловеры, пятки для чулок двойные, ранты для обуви, ризы [церковное облачение], рубашки, сабо [обувь], сандалии, сандалии банные, сапоги, саронги, сарафаны, сари, свитера, союзки для обуви, стельки, тапочки банные, тоги, трикотаж [одежда], трусы, туфли гимнастические, туфли комнатные, туфли, тюбетейки, тюрбаны, уборы головные, фартуки [одежда], футболки, халаты, халаты купальные, цилиндры, части обуви носочные, чулки, чулки, абсорбирующие пот, шали, шапки [головные уборы], шапки бумажные [одежда], шапочки для душа, шапочки купальные, шарфы, шины для ботс, шляпы, штанишки детские [одежда], штрипки, шубы, эспадриллы, юбки, юбки нижние, юбки-шорты.

- (111) 47498
 (151) 17.03.2015
 (181) 24.01.2024
 (210) 65115
 (220) 24.01.2014
 (730) Индивидуальный предприниматель Мабазова Хайджа Мамазовна (KZ)
 (540)

NEW
KAMILA
HI-SUPPORT

- (526) Неохраноспособные элементы: «NEW»
 (511)(510)

18 - кожа и имитация кожи, изделия из них, не относящиеся к другим классам; шкуры животных; дорожные сумки, чемоданы; зонты от дождя и солнца; трости; хлысты, кнуты, конская сбруя и шорные изделия, которые включают следующие товары: альпенштоки, бумажники, визитницы [картодержатели], вожжи, гарнитуры сбруйные, детали для стремян резиновые, замша, за исключением используемой для чистки, зонты, зонты солнечные, изделия шорно-седельные, каркасы для дождевых или солнечных зонтов, каркасы для женских сумок, кейсы из кожи или кожкартона, клапаны кожаные, кнуты, кожа искусственная, кожа необработанная или частично обработанная, кожкартон, кожухи для рессор кожаные, кольца для зонтов, коробки для шляп кожаные, коробки из кожи или кожкартона, коробки из фибры, ящики из фибры, сумки из фибры, кошельки из металлических колечек, кошельки, портмоне, крепления для седел, крупоны [кожевенные полуфабрикаты], ленчики седел, мешки [конверты, сумки] кожаные для упаковки, молескин [имитация кожи], наборы дорожные [кожгалантерея], наколенники для лошадей, намордники, недоуздки для лошадей, несесеры для туалетных принадлежностей незаполненные, нити кожаные, обивка мебельная из кожи, оболочки колбасные, одежда для животных, отделка кожаная для мебели, ошейники для животных, папки для нот, перевязи для ношения ребенка, беби-слинги, пленка газонепроницаемая из кишок животных, плетки многохвостые, поводки,

подкладки мягкие под седла для верховой езды, подковы, подпруги кожаные, покрывала [меха], попоны для лошадей, португели кожаные, портфели [кожгалантерея], постромки [конская сбруя], пушнина, ранцы, ремешки кожаные, ремни для военного снаряжения, ремни для конской сбруи, ремни для коньков, ремни кожаные [изделия шорные], ремни подбородочные кожаные, ремни стремянные, ручки для зонтов, ручки для тростей, ручки для чемоданов, рюкзаки, саквояжи, седла для лошадей, сетки хозяйственные, спицы для дождевых или солнечных зонтов, стремяна, сумки для альпинистов, сумки для ношения детей, сумки для одежды дорожные, портпледы, сумки дорожные, сумки женские, сумки кожаные для слесарных инструментов пустые, сумки пляжные, сумки спортивные, сумки туристские, сумки хозяйственные, сумки хозяйственные на колесах, сумки школьные, сумки-кенгуру для ношения детей, сумки дорожные, торбы [мешки для кормов], трензели для конской сбруи, трости, трости для зонтов, трости складные, преобразуемые в сиденья, удила [сбруя конская], уздечки [конская сбруя], упряжь для животных, футляры для ключей, хомуты для лошадей, чемоданы [багаж], чемоданы плоские, чемоданы плоские для документов, чепраки под седло для лошадей, чехлы для дождевых зонтов, шевро, шкуры выделанные, шкуры животных, шкуры крупного рогатого скота, шнуры кожаные, шоры [сбруя конская], ягдташи [охотничьи аксессуары];

- (111) 47499
 (151) 17.03.2015
 (181) 27.01.2024
 (210) 65124
 (220) 27.01.2014
 (730) Открытое акционерное общество «Гродненский мясокомбинат» (BY)
 (540)

БЕЛАРУСКИ
ГАСЦІНЕЦ

- (511)(510)
 29 - белок яичный; бульоны; ветчина; вещества жировые для изготовления пищевых жиров; дичь; желатин; желе мясное; желток яичный; жиры животные пищевые; изделия колбасные; консервы мясные; концентраты бульонные; мясо; мясо консервированное;

- паштеты из печени; печень; порошок яичный; оладьи картофельные; птица домашняя [неживая]; сало; свинина; смеси жировые для бутербродов; солонина; сосиски; составы для приготовления бульонов; составы для приготовления супов; субпродукты; супы; ферменты сычужные; чипсы картофельные; экстракты мясные; яйца;
- 30 - вещества связующие для колбасных изделий; горчица; кулебяки с мясом; маринады; пироги; пицца; приправы; продукты для размягчения мяса в домашних условиях; пряности; равиоли; соусы [приправы]; специи; чизбургеры [сэндвичи];
- 35 - агентства по импорту-экспорту; демонстрация товаров; презентация товаров во всех медиасредствах с целью розничной продажи; услуги снабженческие для третьих лиц [закупка и обеспечение предпринимателей товарами]; услуги по оптовой и розничной продаже продовольственных товаров, указанных в 29, 30 кл. МКТУ.

(111) 47500
 (151) 17.03.2015
 (181) 27.01.2024
 (210) 65125
 (220) 27.01.2014
 (730) Открытое акционерное общество «Гродненский мясокомбинат» (BY)
 (540)

БЕЛОРУССКИЙ ГОСТИНЕЦ

- (511)(510)
 29 - белок яичный; бульоны; ветчина; вещества жировые для изготовления пищевых жиров; дичь; желатин; желе мясное; желток яичный; жиры животные пищевые; изделия колбасные; консервы мясные; концентраты бульонные; мясо; мясо консервированное; паштеты из печени; печень; порошок яичный; оладьи картофельные; птица домашняя [неживая]; сало; свинина; смеси жировые для бутербродов; солонина; сосиски; составы для приготовления бульонов; составы для приготовления супов; субпродукты; супы; ферменты сычужные; чипсы картофельные; экстракты мясные; яйца;
- 30 - вещества связующие для колбасных изделий; горчица; кулебяки с мясом; маринады; пироги; пицца; приправы; продукты для размягчения мяса в домашних условиях;

- пряности; равиоли; соусы [приправы]; специи; чизбургеры [сэндвичи];
- 35 - агентства по импорту-экспорту; демонстрация товаров; презентация товаров во всех медиасредствах с целью розничной продажи; услуги снабженческие для третьих лиц [закупка и обеспечение предпринимателей товарами]; услуги по оптовой и розничной продаже продовольственных товаров, указанных в 29, 30 кл. МКТУ.

(111) 47501
 (151) 17.03.2015
 (181) 27.01.2024
 (210) 65126
 (220) 27.01.2014
 (730) Открытое акционерное общество «Гродненский мясокомбинат» (BY)
 (540)

ПОЛОЖЕНИЕ ОБЯЗЫВАЕТ

- (511)(510)
 29 - белок яичный; бульоны; ветчина; вещества жировые для изготовления пищевых жиров; дичь; желатин; желе мясное; желток яичный; жиры животные пищевые; изделия колбасные; консервы мясные; концентраты бульонные; мясо; мясо консервированное; паштеты из печени; печень; порошок яичный; оладьи картофельные; птица домашняя [неживая]; сало; свинина; смеси жировые для бутербродов; солонина; сосиски; составы для приготовления бульонов; составы для приготовления супов; субпродукты; супы; ферменты сычужные; чипсы картофельные; экстракты мясные; яйца;
- 30 - вещества связующие для колбасных изделий; горчица; кулебяки с мясом; маринады; пироги; пицца; приправы; продукты для размягчения мяса в домашних условиях; пряности; равиоли; соусы [приправы]; специи; чизбургеры [сэндвичи];
- 35 - агентства по импорту-экспорту; демонстрация товаров; презентация товаров во всех медиасредствах с целью розничной продажи; услуги снабженческие для третьих лиц [закупка и обеспечение предпринимателей товарами]; услуги по оптовой и розничной продаже продовольственных товаров, указанных в 29, 30 кл. МКТУ.

(111) 47502
 (151) 17.03.2015
 (181) 27.01.2024
 (210) 65127
 (220) 27.01.2014
 (730) Открытое акционерное общество
 «Гродненский мясокомбинат» (BY)
 (540)

ВСЕГДА ОХОТА

(511)(510)

- 29 - белок яичный; бульоны; ветчина; вещества жировые для изготовления пищевых жиров; дичь; желатин; желе мясное; желток яичный; жиры животные пищевые; изделия колбасные; консервы мясные; концентраты бульонные; мясо; мясо консервированное; паштеты из печени; печень; порошок яичный; оладьи картофельные; птица домашняя [неживая]; сало; свинина; смеси жировые для бутербродов; солонина; сосиски; составы для приготовления бульонов; составы для приготовления супов; субпродукты; супы; ферменты сычужные; чипсы картофельные; экстракты мясные; яйца;
- 30 - вещества связующие для колбасных изделий; горчица; кулебяки с мясом; маринады; пироги; пицца; приправы; продукты для размягчения мяса в домашних условиях; пряности; равиоли; соусы [приправы]; специи; чизбургеры [сэндвичи];
- 35 - агентства по импорту-экспорту; демонстрация товаров; презентация товаров во всех медиасредствах с целью розничной продажи; услуги снабженческие для третьих лиц [закупка и обеспечение предпринимателей товарами]; услуги по оптовой и розничной продаже продовольственных товаров, указанных в 29, 30 кл. МКТУ.

(111) 47503
 (151) 17.03.2015
 (181) 27.01.2024
 (210) 65138
 (220) 27.01.2014
 (730) Товарищество с ограниченной
 ответственностью «Baby Line» (KZ)

(540)



(511)(510)

- 24 - ткани и текстильные изделия, не относящиеся к другим классам; постельное белье, покрывала, полотенце, ткани;
- 25 - одежда, обувь, головные уборы для детей и взрослых; халаты, платье;
- 35 - реклама и деловые операции, оптово-розничная торговля, помощь в реализации товаров, сбыт через посредников, стимулирование сбыта третьих лиц.

(111) 47504
 (151) 17.03.2015
 (181) 28.01.2024
 (210) 65141
 (220) 28.01.2014
 (730) Индивидуальный предприниматель
 «VIRGIN» (KZ)
 (540)



(591) Указание цветов: желтый, красный, черный
 (511)(510)

- 12 - транспортные средства; аппараты, перемещающиеся по земле, воде и воздуху, в том числе диски тормозные, колеса для транспортных средств, колодки тормозные для автомобилей; колпаки для колес; комплекты тормозные для транспортных средств; коробки передач для наземных транспортных средств; крепления для ступиц колес; кузова для автомобилей; кузова для грузовиков; ленты протекторные для восстановления шин; муфты обгонные для наземных транспортных средств; муфты сцепления для наземных транспортных средств; наборы инструментов и

принадлежностей для ремонта камер шин; ободья колес транспортных средств; оси для транспортных средств; очистители фар; передачи зубчатые для наземных транспортных средств; подножки для транспортных средств; подушки безопасности [средства безопасности для автомобилей] подушки безопасности [средства безопасности для автомобилей]; покрышки; преобразователи крутящего момента для наземных транспортных средств; прикуриватели на щитках приборов автомобилей; приспособления противоослепляющие для транспортных средств; приспособления противоугонные для транспортных средств; приспособления солнцезащитные для автомобилей; приспособления для шин транспортных средств, предохраняющие от скольжения; противовесы для балансировки колес транспортных средств; пружины амортизационные для транспортных средств; редукторы для наземных транспортных средств; ремни безопасности для сидений транспортных средств; ремни безопасности привязные для сидений транспортных средств; рессоры подвесок для транспортных средств; рулевые колеса для транспортных средств рули; сегменты тормозные для транспортных средств; сетки багажные для транспортных средств; сигнализации противоугонные для транспортных средств; сигнализация заднего хода для транспортных средств; сиденья безопасные детские для транспортных средств; сиденья для транспортных средств; системы гидравлические для транспортных средств; спицы колес транспортных средств; спойлеры для транспортных средств; стекла ветровые; стеклоочистители для ветровых стекол; ступицы колес транспортных средств; сцепки прицепов для транспортных средств; сцепления для наземных транспортных средств; тормоза для транспортных средств; торсионы для транспортных средств; турбины для наземных транспортных средств; указатели поворотов для транспортных средств; устройства натяжные для спиц колес; ходовые части транспортных средств; цепи для автомобилей; цепи приводные для наземных транспортных средств; цепи противоскольжения; цепи трансмиссионные для наземных транспортных средств; шасси автомобилей; шасси транспортных средств; шатуны для наземных транспортных средств, за исключением являющихся деталями моторов и двигателей; шейки осей; шины для автомобилей; шины для транспортных

средств; шины пневматические; шипы для шин; щитки противогрязевые; электродвигатели для наземных транспортных средств; амортизаторы для автомобилей; амортизаторы подвесок для транспортных средств; бамперы автомобилей; бамперы транспортных средств; бандажи колес транспортных средств; башмаки тормозные для транспортных средств; валы трансмиссионные для наземных транспортных средств; вентили шин транспортных средств; гудки сигнальные для транспортных средств; заплаты самоклеящиеся резиновые для ремонта камер шин; двигатели для наземных транспортных средств; зеркала заднего вида; камеры для пневматических шин; автосервис; восстановление двигателей полностью или частично изношенных; восстановление машин полностью или частично изношенных; восстановление протектора на шинах; вулканизация покрышек [ремонт]; обслуживание техническое транспортных средств; мытье автомобилей; мытье транспортных средств; полирование транспортных средств; помощь при поломке, повреждении транспортных средств [ремонт]; обработка антикоррозионная транспортных средств; ремонт и техническое обслуживание автомобилей; смазка транспортных средств; станции технического обслуживания транспортных средств [заправка топливом и обслуживание]; чистка транспортных средств;

35 - реклама; менеджмент в сфере бизнеса; административная деятельность в сфере бизнеса; офисная служба, в том числе агентства по импорту-экспорту; агентства по коммерческой информации; агентства рекламные; анализ себестоимости; аренда площадей для размещения рекламы; деловая экспертиза; демонстрация товаров; изучение рынка; информация деловая; информация и советы коммерческие потребителям [информация потребительская товарная]; исследования в области бизнеса; исследования конъюнктурные; исследования маркетинговые; макетирование рекламы; маркетинг; обновление рекламных материалов; организация выставок в коммерческих или рекламных целях; организация подписки на газеты для третьих лиц; организация показов мод в рекламных целях; организация торговых ярмарок в коммерческих или рекламных целях; оформление витрин; презентация товаров на всех медиасредствах, с целью розничной продажи; продвижение товаров для третьих лиц; производство рекламных фильмов;

прокат рекламных материалов; публикация рекламных текстов; радиореклама; реклама наружная; распространение рекламных материалов; рассылка рекламных материалов; редактирование рекламных текстов; реклама, реклама интерактивная в компьютерной сети; реклама почтой; реклама телевизионная; составление рекламных рубрик в газете; телемаркетинг; реализация товаров; продвижение товаров для третьих лиц.

- (111) 47505
 (151) 17.03.2015
 (181) 29.01.2024
 (210) 65177
 (220) 29.01.2014
 (730) Товарищество с ограниченной ответственностью «CaspianRadioServices/КаспианРэйдиоСервисес» (KZ)

(540)



- (526) Неохраноспособные элементы: «RADIO SERVICES»

(511)(510)

- 35 - реклама; менеджмент в сфере бизнеса; административная деятельность в сфере бизнеса; офисная служба;
 37 - техническое обслуживание авиационной техники, транспортных средств и других объектов для обслуживания авиационных работ; информация по вопросам ремонта; обслуживание техническое транспортных средств; помощь при поломке, повреждении транспортных средств [ремонт]; станции технического обслуживания транспортных средств [заправка топливом и обслуживание]; установка и ремонт электроприборов; ремонт и техническое обслуживание машинного оборудования; устранение помех в работе электрических установок;
 41 - услуги образования в сфере гражданской авиации: обучение практическим навыкам [демонстрация]; организация и проведение мастер-классов [обучение]; организация и проведение семинаров; ориентирование профессиональное [советы по вопросам образования или обучения]; переподготовка профессиональная; проведение экзаменов;

услуги образовательно-воспитательные; услуги инструкторов [обучение].

- (111) 47506
 (151) 17.03.2015
 (181) 30.01.2024
 (210) 65196
 (220) 30.01.2014
 (730) Индивидуальный предприниматель Шиковец Максим Николаевич (KZ)

(540)



- (526) Неохраноспособные элементы: «ЦЕНТР ОБУВИ»

(591) Указание цветов: белый, красный, светло-желтый, желтый, черный

(511)(510)

- 3 - средства за уходом за обувью;
 25 - обувь;
 35 - коммерческие операции; рекламная деятельность; сбыт товаров через посредников, экспорт-импорт товаров.

- (111) 47507
 (151) 17.03.2015
 (181) 31.01.2024
 (210) 65199
 (220) 31.01.2014
 (730) Товарищество с ограниченной ответственностью «Торговая сеть «GREEN Mart» (KZ)

(540)



- (526) Неохраноспособные элементы: знак охраняется в целом без предоставления самостоятельной правовой охраны всем словесным обозначениям

- (591) Указание цветов: зеленый, красный
(511)(510)
16 - печатная продукция;
29 - салаты овощные; салаты фруктовые; салаты мясные; салаты рыбные;
30 - кондитерские, хлебобулочные изделия;
32 - безалкогольные напитки, включая пиво;
33 - алкогольные напитки;
35 - административная деятельность в сфере бизнеса; менеджмент в сфере бизнеса, реклама; офисная служба; организация ярмарок; организация выставок в коммерческих или рекламных целях, демонстрация товаров, аренда площадей для размещения рекламы, оформление витрин, маркетинг, продвижение товаров для третьих лиц, прокат рекламного времени в средствах массовой информации, презентация товаров на всех медиасредствах, с целью розничной продажи, радиореклама, расклейка афиш реклама наружная, распространение образцов, распространение рекламных материалов, рассылка рекламных материалов, реклама интерактивная в компьютерной сети, реклама почтой, реклама телевизионная, составление рекламных рубрик в газете, телемаркетинг, выписка счетов, изучение общественного мнения, обновление рекламных материалов, макетирование рекламы, продажа аукционная;
39 - аренда помещений, аренда мест для стоянки автотранспорта, снабжение питьевой водой, хранение товаров на складах;
41 - организация выставок с культурно-просветительной целью; организация лотерей, развлечения;
43 - кафе; рестораны, закусочные, рестораны самообслуживания, услуги по приготовлению блюд и доставке их на дом.

(111) 47508
(151) 17.03.2015
(181) 31.01.2024
(210) 65207
(220) 31.01.2014
(730) Амген Инк. (US)
Amgen Inc. (US)
(540)

REPATHA

(511)(510)
5 - фармацевтические препараты.

(111) 47509
(151) 17.03.2015
(181) 31.01.2024
(210) 65212
(220) 31.01.2014
(730) Товарищество с ограниченной ответственностью «Геом» (KZ)
(540)

VIVAT

(511)(510)
33 - алкогольные напитки (за исключением пива).

(111) 47510
(151) 17.03.2015
(181) 31.01.2024
(210) 65213
(220) 31.01.2014
(730) Товарищество с ограниченной ответственностью «Verny Investments Holding» (KZ)
(540)



ВЕРНЫЙ КАПИТАЛ

(591) Указание цветов: желтый, черный
(511)(510)
35 - управление гостиничным бизнесом;
36 - управление недвижимостью; услуги брокерские, управление портфелем ценных бумаг на предъявителя, управление финансами и услуги по инвестированию, связанные с ценными бумагами, управление ценными бумагами, котирующимися на фондовой бирже; управление финансами и инвестициями в сфере ценных бумаг и личного капитала; управление активами и портфелями, управление взаимными фондами; управление финансами и брокерские операции с обыкновенными акциями, фьючерсами, акциями, облигациями и другими ценными бумагами; андеррайтинг, андеррайтинг в области страхования имущества; андеррайтинг (гарантирование покупки) ценных бумаг; управление средствами клиентов, управление ценными бумагами клиентов, создание инвестиционных фондов, управление инвестиционными фондами, управление имущественными комплексами; управление финансами по строительным проектам; управление инвестициями в недвижимость; услуги по управлению недвижимостью, относящиеся к строительным комплексам;
37 - строительство.

(111) 47511
 (151) 17.03.2015
 (181) 31.01.2024
 (210) 65214
 (220) 31.01.2014
 (730) Товарищество с ограниченной ответственностью «Verny Investments Holding» (KZ)



(591) Указание цветов: желтый, черный
 (511)(510)
 35 - управление гостиничным бизнесом;
 36 - управление недвижимостью; услуги брокерские, управление портфелем ценных бумаг на предъявителя, управление финансами и услуги по инвестированию, связанные с ценными бумагами, управление ценными бумагами, котирующимися на фондовой бирже; управление финансами и инвестициями в сфере ценных бумаг и личного капитала; управление активами и портфелями, управление взаимными фондами; управление финансами и брокерские операции с обыкновенными акциями, фьючерсами, акциями, облигациями и другими ценными бумагами; андеррайтинг, андеррайтинг в области страхования имущества; андеррайтинг (гарантирование покупки) ценных бумаг; управление средствами клиентов, управление ценными бумагами клиентов, создание инвестиционных фондов, управление инвестиционными фондами, управление имущественными комплексами; управление финансами по строительным проектам; управление инвестициями в недвижимость; услуги по управлению недвижимостью, относящиеся к строительным комплексам;
 37 - строительство.

(111) 47512
 (151) 17.03.2015
 (181) 31.01.2024
 (210) 65215
 (220) 31.01.2014
 (730) Товарищество с ограниченной ответственностью «Verny Investments Holding» (KZ)

(540)



(591) Указание цветов: желтый, черный
 (511)(510)
 35 - управление гостиничным бизнесом;
 36 - управление недвижимостью; услуги брокерские, управление портфелем ценных бумаг на предъявителя, управление финансами и услуги по инвестированию, связанные с ценными бумагами, управление ценными бумагами, котирующимися на фондовой бирже; управление финансами и инвестициями в сфере ценных бумаг и личного капитала; управление активами и портфелями, управление взаимными фондами; управление финансами и брокерские операции с обыкновенными акциями, фьючерсами, акциями, облигациями и другими ценными бумагами; андеррайтинг, андеррайтинг в области страхования имущества; андеррайтинг (гарантирование покупки) ценных бумаг; управление средствами клиентов, управление ценными бумагами клиентов, создание инвестиционных фондов, управление инвестиционными фондами, управление имущественными комплексами; управление финансами по строительным проектам; управление инвестициями в недвижимость; услуги по управлению недвижимостью, относящиеся к строительным комплексам;
 37 - строительство.

(111) 47513
 (151) 17.03.2015
 (181) 31.01.2024
 (210) 65216
 (220) 31.01.2014
 (730) Товарищество с ограниченной ответственностью «Verny Investments Holding» (KZ)

(540)



(591) Указание цветов: желтый, черный

(511)(510)

35 - управление гостиничным бизнесом;

36 - управление недвижимостью; услуги брокерские, управление портфелем ценных бумаг на предъявителя, управление финансами и услуги по инвестированию, связанные с ценными бумагами, управление ценными бумагами, котирующимися на фондовой бирже; управление финансами и инвестициями в сфере ценных бумаг и личного капитала; управление активами и портфелями, управление взаимными фондами; управление финансами и брокерские операции с обыкновенными акциями, фьючерсами, акциями, облигациями и другими ценными бумагами; андеррайтинг, андеррайтинг в области страхования имущества; андеррайтинг (гарантирование покупки) ценных бумаг; управление средствами клиентов, управление ценными бумагами клиентов, создание инвестиционных фондов, управление инвестиционными фондами, управление имущественными комплексами; управление финансами по строительным проектам; управление инвестициями в недвижимость; услуги по управлению недвижимостью, относящиеся к строительным комплексам;

37 - строительство.

(111) 47514

(151) 17.03.2015

(181) 31.01.2024

(210) 65217

(220) 31.01.2014

(730) Товарищество с ограниченной ответственностью «Verny Investments Holding» (KZ)

(540)



VERNY CAPITAL

private equity investments

(526) Неохраноспособные элементы: «private equity investments»

(591) Указание цветов: желтый, черный

(511)(510)

35 - управление гостиничным бизнесом;

36 - управление недвижимостью; услуги брокерские, управление портфелем ценных бумаг на предъявителя, управление

финансами и услуги по инвестированию, связанные с ценными бумагами, управление ценными бумагами, котирующимися на фондовой бирже; управление финансами и инвестициями в сфере ценных бумаг и личного капитала; управление активами и портфелями, управление взаимными фондами; управление финансами и брокерские операции с обыкновенными акциями, фьючерсами, акциями, облигациями и другими ценными бумагами; андеррайтинг, андеррайтинг в области страхования имущества; андеррайтинг (гарантирование покупки) ценных бумаг; управление средствами клиентов, управление ценными бумагами клиентов, создание инвестиционных фондов, управление инвестиционными фондами, управление имущественными комплексами; управление финансами по строительным проектам; управление инвестициями в недвижимость; услуги по управлению недвижимостью, относящиеся к строительным комплексам;

37 - строительство.

(111) 47515

(151) 17.03.2015

(181) 31.01.2024

(210) 65218

(220) 31.01.2014

(730) Товарищество с ограниченной ответственностью «Verny Investments Holding» (KZ)

(540)



VERNY CAPITAL

private equity investments

(526) Неохраноспособные элементы: «private equity investments»

(591) Указание цветов: желтый, черный

(511)(510)

35 - управление гостиничным бизнесом;

36 - управление недвижимостью; услуги брокерские, управление портфелем ценных бумаг на предъявителя, управление финансами и услуги по инвестированию, связанные с ценными бумагами, управление ценными бумагами, котирующимися на фондовой бирже; управление финансами и инвестициями в сфере ценных бумаг и личного капитала; управление активами и портфелями, управление взаимными фондами; управление финансами и брокерские операции с обыкновенными

акциями, фьючерсами, акциями, облигациями и другими ценными бумагами; андеррайтинг; андеррайтинг в области страхования имущества; андеррайтинг (гарантирование покупки) ценных бумаг; управление средствами клиентов, управление ценными бумагами клиентов, создание инвестиционных фондов, управление инвестиционными фондами, управление имущественными комплексами; управление финансами по строительным проектам; управление инвестициями в недвижимость; услуги по управлению недвижимостью, относящиеся к строительным комплексам;

37 - строительство.

(111) 47516
 (151) 17.03.2015
 (181) 03.02.2024
 (210) 65231
 (220) 03.02.2014
 (310) 86038915 для товаров 12 кл.
 86039384 для услуг 37 кл.
 (320) 15.08.2013
 (330) US
 (730) ДЖЕНЕРАЛ МОТОРС ЛЛК (US)
 GENERAL MOTORS LLC (US)

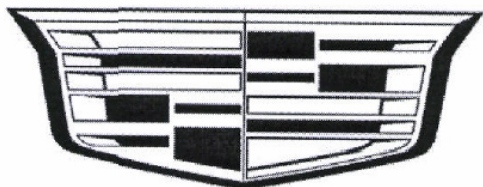

(511)(510)
 12 - моторные наземные транспортные средства, а именно, автомобили, полноприводные автомобили повышенной проходимости, внедорожники, грузовики, автофургоны, двигатели и моторы к вышеречисленным товарам, а также элементы конструкций и части к ним;
 37 - услуги технического обслуживания и ремонта моторных транспортных средств.

(111) 47517
 (151) 17.03.2015
 (181) 04.02.2024
 (210) 65256
 (220) 04.02.2014
 (730) Товарищество с ограниченной ответственностью «ГЕОМ» (KZ)

(540)

VIA

(511)(510)

32 - пиво; минеральные и газированные воды и прочие безалкогольные напитки; фруктовые напитки и фруктовые соки; сиропы и прочие составы для изготовления напитков;
 33 - алкогольные напитки (за исключением пива).

(111) 47518
 (151) 17.03.2015
 (181) 10.02.2024
 (210) 65257
 (220) 10.02.2014
 (730) Товарищество с ограниченной ответственностью «АККА Тес» (KZ)

(540)

«СулуНур»

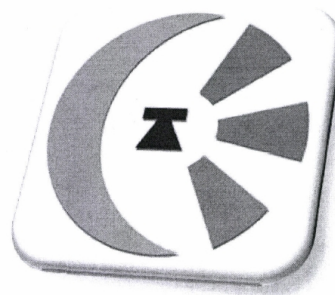

(591) Указание цветов: зеленый, оранжевый, голубой, малиновый, черный

(511)(510)

11 - приборы осветительные светодиодные; светильники; светильники напольные; светильники плафонные потолочные; системы осветительные для летательных аппаратов; фонари для автомобилей; фонари для велосипедов; фонари для мотоциклов; фонари для транспортных средств; фонари карманные; фонари осветительные;
 42 - научные и технологические услуги и относящиеся к ним научные исследования и разработки; услуги по промышленному анализу и научным исследованиям.

(111) 47519
 (151) 17.03.2015
 (181) 05.02.2024
 (210) 65263
 (220) 05.02.2014

(730) Акционерное общество «GALANZ bottlers» (KZ)

(540)

Қаласаң шәй, танда Махі чай!

(511)(510)

- 30 - чай; напитки на основе чая; настои чайные нелекарственные; продукты на основе чая; чай со льдом; чай травяной нелекарственный;
- 32 - аперитивы безалкогольные со вкусом чая; воды со вкусом чая; коктейли безалкогольные со вкусом чая; напитки безалкогольные со вкусом чая; напитки газированные и негазированные со вкусом чая; напитки фруктовые со вкусом чая; сиропы и прочие составы для изготовления напитков со вкусом чая; эссенции для изготовления напитков со вкусом чая.

(111) 47520

(151) 17.03.2015

(181) 05.02.2024

(210) 65264

(220) 05.02.2014

(730) Акционерное общество «GALANZ bottlers» (KZ)

(540)

Если чай, то Махі чай!

(511)(510)

- 30 - чай; напитки на основе чая; настои чайные нелекарственные; продукты на основе чая; чай со льдом; чай травяной нелекарственный;
- 32 - аперитивы безалкогольные со вкусом чая; воды со вкусом чая; коктейли безалкогольные со вкусом чая; напитки безалкогольные со вкусом чая; напитки газированные и негазированные со вкусом чая; напитки фруктовые со вкусом чая; сиропы и прочие составы для изготовления напитков со вкусом чая; эссенции для изготовления напитков со вкусом чая.

(111) 47521

(151) 17.03.2015

(181) 05.02.2024

(210) 65267

(220) 05.02.2014

(730) Общество с ограниченной ответственностью "ТЕХПРОМ-СОФТ" (RU)



(526) Неохраноспособные элементы: «серия»

(591) Указание цветов: синий, золотистый, белый

(511)(510)

- 7 - машины и станки; двигатели (за исключением предназначенных для наземных транспортных средств); соединения и элементы передач (за исключением предназначенных для наземных транспортных средств); сельскохозяйственные орудия, иные чем орудия с ручным управлением; инкубаторы; торговые автоматы; автоматы торговые; агрегаты сварочные электрические; аппараты газосварочные; аппараты для вулканизации; аппараты для очистки ацетилена; аппараты для очистки под высоким давлением; аппараты для подачи пива под давлением; аппараты для производства газированной воды; аппараты для производства газированных напитков; аппараты для сварки пластмассовых упаковок электрические; аппараты для электродуговой резки; аппараты для электродуговой сварки; аппараты для электросварки; аппараты красочные для печатных машин; аппараты сварочные электрические; арматура для паровых котлов машин; аэраторы; баки расширительные [детали машин]; барабаны [детали машин]; барабаны механические для шлангов; башмаки тормозные, за исключением используемых для транспортных средств; бетономешалки [машины]; бобины для ткацких станков; бороны; буксы для шеек валов [детали машин]; бульдозеры; бункера саморазгружающиеся [механические]; буры для горных работ; вагоноподъемники; валки прокатных станов; валы коленчатые; валы печатные для машин; валы трансмиссионные, за исключением используемых для наземных транспортных средств; вентили [детали машин]; клапаны [детали машин]; вентиляторы для двигателей; верстаки пильные [части машин]; веялки; вибраторы [машины] для промышленных целей; вкладыши подшипников [детали машин]; водонагреватели [части машин]; воздуходувки [машины]; встряхиватели; выпускные системы для двигателей; вышки буровые плавучие или наземные; газонокосилки [машины]; гарнитуры игольчатые [части кардных машин]; генераторы аварийного питания; генераторы переменного тока;

генераторы постоянного тока; генераторы постоянного тока для велосипедов; генераторы тока; генераторы электрические; гидроуправление для машин, моторов и двигателей; глушители для двигателей; головки буровые [детали машин]; головки сверлильные [детали машин]; головки цилиндров двигателей; горелки газовые сварочные; горелки паяльные газовые; грабли механические; гребнеотделители [машины]; грохоты [машины или детали машин]; грязеуловители [машины]; гудронаторы; двигатели гидравлические; двигатели для летательных аппаратов; двигатели для самолетов; двигатели для транспортных средств на воздушной подушке; двигатели пневматические; двигатели реактивные, за исключением используемых для наземных транспортных средств; двигатели судовые; двигатели тяговые, за исключением используемых для наземных транспортных средств; двигатели, за исключением используемых для наземных транспортных средств; движители, за исключением используемых для наземных транспортных средств; деаэраторы [дегазаторы] для питающей воды; дезинтеграторы; декели [детали печатных машин]; держатели для режущих инструментов машин, станков; дернорезы; диафрагмы для насосов; мембраны для насосов; долота для машин; домкраты [машины]; домкраты реечные; дорожки пешеходные движущиеся [тротуары]; дрели ручные электрические; дробилки бытовые электрические; дымоходы паровых котлов; жатки; жатки-сноповязалки; жернова мельничные; зубья для грабельных машин; измельчители [машины] для промышленных целей; инжекторы для двигателей; инкубаторы для яиц; инструменты режущие [детали машин]; инструменты ручные, за исключением инструментов с ручным приводом; испарители воздушные; кабели управления машинами или двигателями; кабестаны; каландры; каландры паровые для тканей портативные; канавокопатели плужные [плуги]; карбюраторы; каретки вязальных машин; картеры моторов и двигателей; катки дорожные; катушки [детали машин]; бобины [детали машин]; клапаны давления [детали машин]; клапаны обратные [детали машин]; клапаны редукционные [детали машин]; ключи консервные электрические; кожухи [детали машин]; колеса машин; колеса свободного хода, за исключением используемых для наземных транспортных средств; коллекторы для защиты от накипи в

паровых котлах машин; колодки обувные [детали машин]; колодки тормозные, за исключением используемых для транспортных средств; кольца поршневые; кольца смазочные [детали машин]; комбайны зерноуборочные; комбайны угольные; компрессоры [машины]; компрессоры воздушные [установки для гаражей]; компрессоры для холодильников; конвейеры [машины]; конвейеры ленточные; конвертеры для выплавки стали; конденсаторы [пара] [детали машин]; конденсаторы воздушные; копатели [машины]; копры [машины]; копыа кислородные для термического бурения [машины]; кормушки для животных механические; коробки для матриц полиграфических [печатное дело]; коробки передач, за исключением используемых для наземных транспортных средств; коробки смазочные [детали машин]; корпуса машин; косилки; котлы паровых машин; кофемолки, за исключением ручных; краны [детали машин или двигателей]; краны [подъемные и грузоподъемные механизмы]; краны мостовые; краны спускные [водоотделители]; краскораспылители; кривошпы [детали машин]; круги гончарные; круги точильные [детали машин]; круги шлифовальные [детали машин]; культиваторы [машины]; лампы паяльные; лебедки; лемехи плужные; ленты для конвейеров; магнето зажигания; манипуляторы автоматические [машины]; масленки [детали машин]; лубрикаторы [детали машин]; маслобойки; матрицы полиграфические; маховики машин; машинки для стрижки животных; машины бумагоделательные; машины воздуходувные; машины вязальные; машины гальванизационные; машины гибочные; машины гладильные; машины горные; машины для вытаскивания сетей [рыболовных]; машины для гальванопластики; машины для герметизации бутылок; машины для герметизации промышленные; машины для гофрирования; машины для тиснения; машины для гравирования; машины для доводки; машины отделочные; машины для дробления отходов, отбросов, мусора; машины для заточки лезвий; машины для заточки резцов; машины для земляных работ; машины для изготовления корда; машины для изготовления кружев; машины для изготовления масла; машины для изготовления сигарет промышленные; машины для изготовления сосисок; машины для изготовления стереотипов; машины для изготовления трикотажного полотна; машины

для измельчения; машины для крашения; машины для мойки бутылок; машины для мойки посуды; машины для наполнения бутылок; машины для натягивания струн в теннисных ракетках; машины для обработки кожи; машины для обработки молока; машины для обработки стекла; машины для обработки табака; машины для обрушивания зерен злаков; машины для окрасочных работ; машины для очистки нефти; машины для очистки плодов и овощей; машины для переработки руд; оборудование для переработки руд; машины для переработки пластмасс; машины для печатания на металлических листах; машины для пивоварения; машины для побелки; машины для подметания дорог [самоходные]; машины для подрезания кожи; машины для подшлифовывания кожи; машины для производства битума; машины для производства бумаги; машины для производства макаронных изделий; машины для производства сахара; машины для прополки; машины для просеивания шлама; машины для просеивания золы; машины для пудлингования; машины для резки кровельной черепицы; машины для резки хлеба; машины для сжатия газов воздуходувные; машины для всасывания газов воздуходувные; машины для транспортировки газов воздуходувные; машины для строительства дорог; машины для строительства железных дорог; машины для текстильной промышленности; станки для текстильной промышленности; машины для укладки рельсов; машины для укупорки крышками бутылок; машины для укупорки пробками бутылок; машины для упаковки; машины для уплотнения зерна воздуходувные; машины для всасывания зерна воздуходувные; машины для транспортировки зерна воздуходувные; машины для уплотнения отходов [мусора]; машины для формирования пяточной части; машины для штамповки; машины для штемпелевания; машины для штопки; машины доильные; установки доильные; машины дренажные; машины заверточные; машины зерноочистительные; машины и устройства для переплетного дела промышленные; машины и устройства для уборки электрические; машины и устройства для чистки ковров электрические; машины и устройства полировальные [электрические]; машины калибровочные; машины клеймильные; машины клепальные; машины кухонные электрические; машины литейные; машины лошительные; машины мездрильные;

машины моечные; машины мукомольные; машины наборные [печатное дело]; машины обметочные швейные; машины овощепротирочные; машины оплеточные; машины отжимные для белья; машины отрезные; машины паровые; машины печатные; машины печатные ротационные; машины пневматические; машины правильные; машины прядильные; машины разливочные; машины ратинировочные; машины резальные; машины сатинировальные; машины сельскохозяйственные; машины смешивающие; машины сортировочные для промышленных целей; машины стачивающие швейные; машины стиральные [для белья]; машины стиральные с предварительной оплатой; машины стригальные; машины сучильные; машины сушильные; машины текстильные; машины тестомесильные механические; машины типографские; машины типографские наборные [фотонаборные]; машины трепальные; машины трепальные электрические; машины упаковочные; машины фильтровальные; машины формовочные; машины чесальные; машины швейные; машины шрифтолитейные; машины электромеханические для химической промышленности; машины этикетировочные; мельницы [машины]; мельницы бытовые, за исключением мельниц с ручным приводом; мельницы для перца, за исключением мельниц с ручным приводом; мельницы центробежные; механизмы зубчатые машин; механизмы подающие [детали машин]; мехи кузнечные; мешалки [машины]; мешалки бытовые для эмульгирования электрические; мешки для пылесосов; молотилки; молотки пневматические; молоты [детали машин]; молоты ковочные [небольших размеров]; молоты свайные; мотовила механические; мотокультиваторы; моторы лодочные; муфты сцепления, за исключением используемых для наземных транспортных средств; мясорубки [машины]; нагнетатели; накладки тормозные, за исключением используемых для транспортных средств; направляющие машин; насадки к пылесосам для разбрызгивания ароматических и дезинфицирующих веществ; насосы [машины]; насосы [части машин или двигателей]; насосы аэрирующие для аквариумов; насосы вакуумные [машины]; насосы воздушные; насосы для отопительных установок; насосы для подачи пива; насосы масляные; насосы топливные с автоматическим регулированием; насосы

топливоподающие для станций технического обслуживания; насосы центробежные; ножи [детали машин]; ножи косилок; ножи соломорезок; ножи электрические; ножницы слесарные электрические; ножницы электрические; опоры подшипниковые для машин; оросители [машины]; орудия сельскохозяйственные, за исключением орудий с ручным приводом; оси машин; паросепараторы; патроны [детали машин]; патроны сверлильные [детали машин, станков]; патрубки выхлопные для двигателей; паяльники газовые; паяльники электрические; перегреватели; передачи зубчатые, за исключением используемых для наземных транспортных средств; передачи редукционные понижающие, за исключением используемых для наземных транспортных средств; перфораторы бурильные; пилы [машины]; пилы цепные; пистолеты [инструменты с использованием взрывчатых веществ]; пистолеты для нанесения клея электрические; пистолеты для экструдирования мастик пневматические; питатели для карбюраторов; питатели для котлов машин; площадки загрузочные; плуги; пневмотранспортеры; пневмоуправление машинами, моторами и двигателями; подвески [детали машин]; подшипники антифрикционные для машин; подшипники роликовые; подшипники самосмазывающиеся; подшипники трансмиссионных валов; подшипники шариковые; подъемники [лифты]; подъемники грузовые; подъемники, за исключением лыжных; полиспасты; полотна пильные [детали машин, станков]; поршни [детали машин или двигателей]; поршни амортизаторов [детали машин]; поршни двигателей; поршни цилиндров; преобразователи каталитические выхлопных газов; преобразователи крутящего момента, за исключением используемых для наземных транспортных средств; преобразователи топлива для двигателей внутреннего сгорания; прессы [машины промышленные]; прессы для вина; прессы для винограда; прессы для фуража; прессы печатные; прессы типографские; прессы штамповочные; приводы педальные для швейных машин; приспособления для паровой очистки; процессоры кухонные электрические; пружины [детали машин]; прялки; пуансоны дыропробивных прессов; пылесосы; пяльца круглые для вышивальных машин; радиаторы [охлаждения] для двигателей; разбрызгиватели для сточных вод; распылители краски [машины]; регуляторы

[части машин]; регуляторы давления [детали машин]; регуляторы для питающей воды; регуляторы скорости для машин и двигателей; резаки [детали машин]; резаки газовые; резцедержатели [детали машин]; ремизки ткацких станков; ремизы ткацких станков; ремни для машин; ремни подъемные; ремни приводные вентиляторов для двигателей; ремни приводные для генераторов постоянного тока; ремни приводные для двигателей; ремни фрикционные для шкивов; решета; роботы [машины]; рычаги ножного стартера мотоцикла; сальники [детали машин]; самонаклады полиграфические [подающие устройства для бумаги]; сбивалки бытовые электрические; свечи зажигания для двигателей внутреннего сгорания; свечи предпускового подогрева для дизельных двигателей; сегменты тормозные, за исключением используемых для транспортных средств; сеноворошилки; сепараторы; сепараторы для разделения паровой и масляной фаз; сепараторы молочные; сепараторы подшипников; сеялки [машины]; снегоочистители; сноповязалки; соединения валов [машин]; соковыжималки бытовые электрические; соломорезки; стаканы доильных машин; станины машин; станки; станки гайконарезные; станки деревообрабатывающие; станки для заточки; станки для сборки велосипедов; станки долбежные; станки камнеобрабатывающие; станки металлообрабатывающие; станки резбонарезные; станки строгальные; станки токарные; станки фрезерные; станки шлифовальные; станы волочильные; станы прокатные; стартеры для двигателей; статоры [части машин]; стеклорезы алмазные [детали машин]; столы для машин; стрелы грузовые [подъемные]; суппорты станков [детали машин]; сцепления, за исключением используемых для наземных транспортных средств; теплообменники [части машин]; трансмиссии для машин; трансмиссии, за исключением используемых для наземных транспортных средств; трубы паровых котлов [части машин]; турбины ветряные; турбины гидравлические; турбины, за исключением используемых для наземных транспортных средств; турбокомпрессоры; тяги соединительные для двигателей; уплотнительные соединения [части двигателей]; установки вакуумной очистки центральные; установки всасывающие промышленные; установки для мойки транспортных средств; установки для обезжиривания [машины]; установки для отсасывания пыли [очистные установки];

установки для производства минеральной воды; установки для просеивания; установки для трубопроводного транспорта пневматические; установки для удаления пыли [очистные установки]; установки конденсационные; установки подъемные; устройства воздухоотсасывающие; устройства делительные; устройства для зажигания в двигателях внутреннего сгорания; устройства для закрывания дверей электрические; устройства для мойки; устройства для обвязки кип сена; устройства для откатки [горное дело]; устройства для открывания дверей электрические; устройства для открывания или закрывания дверей гидравлические [детали машин]; устройства для открывания или закрывания дверей пневматические [детали машин]; устройства для передвижения занавесей электрические; устройства для подачи клейких лент [машины]; устройства для предотвращения загрязнения от моторов и двигателей; устройства для приготовления напитков электромеханические; устройства для приготовления пищевых продуктов электромеханические; устройства для управления лифтами; устройства для управления машинами или двигателями; устройства для чистки обуви электрические; устройства и приспособления для натирки воском электрические; устройства на воздушной подушке для перемещения грузов; устройства погрузочно-разгрузочные; устройства подъемные; фартуки суппортов [детали машин]; фильтр-прессы; фильтры [детали машин или двигателей]; фильтры для очистки охлаждающего воздуха в двигателях; формы литейные [детали машин]; формы печатные; цапфы [детали машин]; центрифуги [машины]; цепи грузоподъемные [детали машин]; цепи приводные, за исключением используемых для наземных транспортных средств; цепи трансмиссионные, за исключением используемых для наземных транспортных средств; цилиндры двигателей; цилиндры машин; цилиндры печатные; челноки [детали машин]; шарниры универсальные [карданные шарниры]; шкивы [детали машин]; шланги пылесосов; щетки [детали машин]; щетки генераторов постоянного тока; щетки с электроприводами [детали машин]; щетки угольные [электричество]; эжекторы; экономайзеры топливные для двигателей; экскаваторы; экскаваторы одноковшовые; элеваторы сельскохозяйственные; электродвигатели, за исключением используемых для наземных транспортных

средств; электроды для сварочных машин; электромолоты; электропалотеры; элементы сменные для фильтровальных машин; эскалаторы; якоря малые автоматические морские;

- 12 - транспортные средства; аппараты, перемещающиеся по земле, воде и воздуху; автобусы; автобусы дальнего следования; автодома; автомобили; автомобили различного назначения для перевозки; автомобили спортивные; автомобили-бетоносмесители; автомобили-рефрижераторы; автоприцепы; амортизаторы для автомобилей; амортизаторы подвесок для транспортных средств; аппараты космические; аппараты летательные; аппараты, машины и приспособления, используемые в аэронавтике; аэроглиссеры; аэростаты; багажники для транспортных средств; багажники автомобильные для лыж; бамперы автомобилей; бамперы транспортных средств; бандажи колес транспортных средств; баржи; башмаки тормозные для транспортных средств; борта грузоподъемные [части наземных транспортных средств]; буфера для железнодорожных транспортных средств; буфеты передвижные [автомобили]; вагонетки; вагонетки опрокидывающиеся грузовые; вагоны [железная дорога]; вагоны спальные; вагоны-рестораны; вагоны-рефрижераторы [железнодорожный транспорт]; валы трансмиссионные для наземных транспортных средств; велосипеды; вентили шин транспортных средств; верх откидной автомобилей; верх откидной для детских колясок; верх откидной транспортных средств; весла; весла кормовые; весла лопатообразные; винты гребные для судов; гидропланы; гидросамолеты; гребни бандажей колес для железнодорожного подвижного состава; грузовики; гудки сигнальные для транспортных средств; гусеницы [ленты гусеничные] для транспортных средств; двери для транспортных средств; двигатели для велосипедов; двигатели для наземных транспортных средств; двигатели реактивные для наземных транспортных средств; двигатели тяговые для наземных транспортных средств; движители винтовые; движители винтовые для небольших судов; дирижабли; диски тормозные для транспортных средств; дороги канатные подвесные [тельферы]; драги плавучие [судна]; дрезины; заплаты самоклеящиеся резиновые для ремонта камер шин; звонки для велосипедов; зеркала заднего вида;

иллюминаторы; кабины для подвесных канатных дорог; камеры велосипедов; камеры для пневматических шин; капоты двигателей для транспортных средств; картеры для механизмов наземных транспортных средств, за исключением двигателей; катера; кессоны [транспортные средства]; колеса для велосипедов; колеса для транспортных средств; колеса рудничных тачек; колесики для тележек [транспортных средств]; колодки тормозные для автомобилей; колпаки для колес; коляски детские; коляски для мотоциклов; комплекты тормозные для транспортных средств; корабли; корзинки для велосипедов; коробки передач для наземных транспортных средств; корпуса судов; кофры для двухколесных транспортных средств; кранцы судовые; крепления для ступиц колес; кресла катапультируемые для летательных аппаратов; кресла-каталки; крышки топливных баков; крюки судовые; кузова для автомобилей; кузова для грузовиков; кузова для транспортных средств; ленты протекторные для восстановления шин; локомобили; локомотивы; мачты корабельные; машины поливочные; механизмы силовые для наземных транспортных средств; мопеды; мотоколяски; мотоциклы; муфты обгонные для наземных транспортных средств; муфты сцепления для наземных транспортных средств; наборы инструментов и принадлежностей для ремонта камер шин; насосы воздушные [принадлежности транспортных средств]; насосы для велосипедов; обивка внутренняя для транспортных средств; ободья колес велосипедов; ободья колес транспортных средств; окна для транспортных средств; омнибусы; оси для транспортных средств; очистители фар; парашюты; паромы [суда]; педали велосипедов; передачи зубчатые для наземных транспортных средств; повозки; подголовники для сидений транспортных средств; подножки велосипедные [части велосипедов]; подножки для транспортных средств; подушки безопасности [средства безопасности для автомобилей]; подъемники для горнолыжников; подъемники кресельные; покрывки; полки спальные для транспортных средств; понтоны; преобразователи крутящего момента для наземных транспортных средств; прикуриватели на щитках приборов автомобилей; приспособления противоослепляющие для транспортных средств; приспособления противоугонные для транспортных средств; приспособления солнцезащитные для автомобилей;

приспособления для шин транспортных средств, предохраняющие от скольжения; противовесы для балансировки колес транспортных средств; пружины амортизационные для транспортных средств; рамы велосипедов; рангоут [морской флот]; редукторы для наземных транспортных средств; ремни безопасности для сидений транспортных средств; ремни безопасности привязные для сидений транспортных средств; рессоры подвесок для транспортных средств; рулевые колеса для транспортных средств; рули; рули велосипедов; рычаги коленчатые для велосипедов; самолеты; самолеты-амфибии; сани [транспортные средства]; сани финские; сегменты тормозные для транспортных средств; седла для велосипедов или мотоциклов; седла для мотоциклов; сетки багажные для транспортных средств; сетки предохранительные для велосипедов; сигнализации противоугонные для транспортных средств; сигнализация заднего хода для транспортных средств; сиденья безопасные детские для транспортных средств; сиденья для транспортных средств; системы гидравлические для транспортных средств; скутеры [транспортные средства]; снегоходы; составы железнодорожные подвижные; составы подвижные фуникулеров; спицы велосипедных колес; спицы колес транспортных средств; спойлеры для транспортных средств; средства воздушные; средства наземные, воздушные, водные и рельсовые; средства санитарно-транспортные; средства транспортные водные; средства транспортные с дистанционным управлением, за исключением игрушек; средства транспортные электрические; средства трехколесные; средства трехколесные для перевозки грузов; стапели наклонные для судов; стекла ветровые; стеклоочистители для ветровых стекол; стойки для велосипедов; ступицы колес велосипедов; ступицы колес транспортных средств; сумки седловые для велосипедов; сцепки железнодорожные; сцепки прицепов для транспортных средств; сцепления для наземных транспортных средств; тачки; тележки грузовые; тележки двухколесные; тележки для гольфа; тележки для продуктов; тележки для шлангов; тележки железнодорожных вагонов; тележки литейные; тележки опрокидывающиеся; тележки с подъемником; тележки уборочные; тормоза для велосипедов; тормоза для транспортных средств; торсионы для транспортных средств; тракторы; трамваи;

трансмиссии для наземных транспортных средств; транспорт военный; транспортеры воздушные; трейлеры [транспортные средства]; трубы дымовые для судов; трубы локомотивные; тумбы швартовые [морские]; турбины для наземных транспортных средств; указатели поворотов для велосипедов; указатели поворотов для транспортных средств; уключины; устройства для расцепления судов; устройства для управления судами; устройства и приспособления для канатных дорог; устройства натяжные для спиц колес; устройства опрокидывающие, части вагонов или вагонеток; фуникулеры; фургоны [транспортные средства]; ходовые части транспортных средств; цепи для автомобилей; цепи для велосипедов; цепи приводные для наземных транспортных средств; цепи противоскольжения; цепи трансмиссионные для наземных транспортных средств; чехлы для детских колясок; чехлы для запасных колес; чехлы для рулей транспортных средств; чехлы для сидел велосипедов или мотоциклов; чехлы для сидений транспортных средств; чехлы для транспортных средств; шасси автомобилей; шасси транспортных средств; шатуны для наземных транспортных средств, за исключением являющихся деталями моторов и двигателей; шейки осей; шестерни велосипедов; шины бескамерные для велосипедов; шины велосипедов; шины для автомобилей; шины для транспортных средств; шины пневматические; шипы для шин; шлюпбалки для судовых шлюпок; шлюпки; шпангоуты; щитки противогрязевые; щитки противогрязевые для велосипедов; электродвигатели для наземных транспортных средств; яхты;

35 - реклама; менеджмент в сфере бизнеса; административная деятельность в сфере бизнеса; офисная служба; абонирование телекоммуникационных услуг для третьих лиц; агентства по импорту-экспорту; агентства по коммерческой информации; агентства рекламные; анализ себестоимости; аренда площадей для размещения рекламы; аудит коммерческий; бюро по найму; ведение автоматизированных баз данных; ведение бухгалтерских документов; выписка счетов; демонстрация товаров; запись сообщений; изучение общественного мнения; изучение рынка; информация деловая; информация и советы коммерческие потребителям [информация потребительская товарная]; исследования в области бизнеса; исследования конъюнктурные; исследования

маркетинговые; комплектование штата сотрудников; консультации по вопросам организации и управления бизнесом; консультации по организации бизнеса; консультации по управлению бизнесом; консультации по управлению персоналом; консультации профессиональные в области бизнеса; макетирование рекламы; маркетинг; менеджмент в области творческого бизнеса; менеджмент спортивный; обзоры печати; обновление рекламных материалов; обработка текста; организация выставок в коммерческих или рекламных целях; организация подписки на газеты для третьих лиц; организация показов мод в рекламных целях; организация торговых ярмарок в коммерческих или рекламных целях; оформление витрин; оценка коммерческой деятельности; подготовка платежных документов; поиск информации в компьютерных файлах для третьих лиц; поиск поручителей; помощь в управлении бизнесом; помощь в управлении коммерческими или промышленными предприятиями; презентация товаров во всех медиасредствах с целью розничной продажи; прогнозирование экономическое; продажа аукционная; продажа розничная или оптовая лекарственных средств, ветеринарных и гигиенических препаратов и материалов медицинского назначения; продвижение товаров для третьих лиц; производство рекламных фильмов; прокат офисного оборудования и аппаратов; прокат рекламного времени в средствах массовой информации; прокат рекламных материалов; прокат торговых автоматов; прокат фотокопировального оборудования; публикация рекламных текстов; радиореклама; расклейка афиш; реклама наружная; распространение образов; распространение рекламных материалов; рассылка рекламных материалов; редактирование рекламных текстов; реклама; реклама интерактивная в компьютерной сети; реклама почтой; реклама телевизионная; репродуцирование документов; сбор и предоставление статистических данных; сбор информации в компьютерных базах данных; сведения о деловых операциях; систематизация информации в компьютерных базах данных; службы консультационные по управлению бизнесом; составление налоговых деклараций; составление отчетов о счетах; составление рекламных рубрик в газете; телемаркетинг; тестирование психологическое при подборе персонала; управление гостиничным бизнесом; управление коммерческое лицензиями на

товары и услуги для третьих лиц; управление процессами обработки заказов товаров; услуги в области общественных отношений; услуги манекенщиков для рекламы или продвижения товаров; услуги машинописные; услуги по переезду предприятий; услуги по сравнению цен; услуги секретарей; услуги снабженческие для третьих лиц [закупка и обеспечение предпринимателей товарами]; услуги стенографистов; услуги субподрядные [коммерческая помощь]; услуги телефонных ответчиков для отсутствующих абонентов; услуги фотокопирования; экспертиза деловая.

- (111) 47522
 (151) 17.03.2015
 (181) 05.02.2024
 (210) 65271
 (220) 05.02.2014
 (730) Акционерное общество «ASTEL» (АСТЕЛ)
 (KZ)
 (540)



- (526) Неохраноспособные элементы: «NET» «Интернет»
 (591) Указание цветов: синий, красный
 (511)(510)
 38 - телекоммуникации; агентства печати новостей; вещание телевизионное; вещание телевизионное кабельное; доска сообщений электронная [телекоммуникационные службы]; информация по вопросам дистанционной связи; маршрутизации и соединения телекоммуникационные; обеспечение дискусионными формами в Интернете; обеспечение доступа в Интернет [услуги провайдеров]; обеспечение доступа к базам данных; обеспечение телекоммуникационного подключения к Интернету; обеспечение телекоммуникационными каналами, предоставляющими услуги теле-магазинов; передача сообщений; передача сообщений и изображений с

использованием компьютера; передача срочных объявлений; передача телеграмм; почта электронная; прокат аппаратуры для передачи сообщений; прокат времени доступа к сетям всемирной информационной сети; прокат модемов; прокат оборудования для телекоммуникационной связи; прокат телефонных аппаратов; прокат факсимильных аппаратов; радиовещание; связь волоконно-оптическая; связь радиотелефонная; связь с использованием компьютерных терминалов; связь спутниковая; связь телеграфная; связь телефонная; связь факсимильная; служба пейджинговая [с использованием радио, телефона или других средств электронной связи]; телеконференции [Интернет]; услуги абонентской телеграфной службы; услуги голосовой почты; услуги по предоставлению телеграфной связи; услуги по предоставлению телефонной связи.

- (111) 47523
 (151) 17.03.2015
 (181) 05.02.2024
 (210) 65272
 (220) 05.02.2014
 (730) Общество с ограниченной ответственностью "ЮНИСОО ГРУП" (RU)
 (540)



- (511)(510)
 7 - мотоблоки; мотокультиваторы; трансмиссии для машин; трансмиссии, за исключением используемых для наземных транспортных средств; воздуходувки аккумуляторные; воздуходувки бензиновые; воздуходувки электрические; газонокосилки аккумуляторные; газонокосилки бензиновые; газонокосилки самоходные с сиденьем; газонокосилки электрические; измельчители для ветвей; косилки высокой травы; косы аккумуляторные; косы бензиновые; косы электрические; мотопомпы аккумуляторные; мотопомпы бензиновые; мотопомпы электрические; насосы для подачи и откачки воды аккумуляторные, за исключением вакуумных; насосы для подачи и откачки воды бензиновые, за исключением вакуумных; насосы для подачи и откачки воды электрические, за исключением вакуумных; пилы аккумуляторные; пилы

бензиновые; пилы электрические; устройства для мойки аккумуляторные; устройства для мойки бензиновые; устройства для мойки электрические.

(111) 47524
(151) 17.03.2015
(181) 06.02.2024
(210) 65278
(220) 06.02.2014
(730) Груп АйПи Холдинг ЭлПи (СА)
Group IP Holding LP (CA)
(540)

HEYS

(511)(510)
18 - изделия сделанные из кожи или искусственной кожи, в том числе чемоданы, принадлежности для чемоданов и тележек, ремни, ярлыки; сумки женские; бумажники; портмоне; держатели для чековых книжек; бумажники; визитницы; обложки для паспортов; держатели для купюр; футляры; сумки и пакеты; рюкзаки и расширяемые и не расширяемые сумки на колесах; чехлы для одежды; чемоданы на колесах; чемоданы плоские; портфели; портфели на колесах; чемоданы плоские для документов; зонты; изделия для туалетных и/или косметических наборов, футляры и органайзеры продаваемые пустыми.

(111) 47525
(151) 17.03.2015
(181) 06.02.2024
(210) 65279
(220) 06.02.2014
(730) Груп АйПи Холдинг ЭлПи (СА)
Group IP Holding LP (CA)
(540)



(511)(510)
18 - изделия сделанные из кожи или искусственной кожи, в том числе чемоданы, принадлежности для чемоданов и тележек, ремни, ярлыки; сумки женские; бумажники; портмоне; держатели для чековых книжек; бумажники; визитницы; обложки для паспортов; держатели для купюр; футляры; сумки и пакеты; рюкзаки и расширяемые и не расширяемые сумки на колесах; чехлы для одежды; чемоданы на колесах; чемоданы плоские; портфели; портфели на колесах; чемоданы плоские для документов; зонты; изделия для туалетных и/или косметических наборов, футляры и органайзеры продаваемые пустыми.

(111) 47526
(151) 17.03.2015
(181) 07.02.2024
(210) 65285
(220) 07.02.2014
(730) Бомбардиер Рекриэйшнл Продактс Инк. (СА)
Bombardier Recreational Products Inc. (CA)
(540)

CAN-AM

(511)(510)
12 - транспортные средства для передвижения по земле, воздуху или воде; автомобили повышенной проходимости, вездеходы, мотовездеходы и квадроциклы и конструкционные детали для них; внедорожные транспортные средства и конструкционные детали для них, мотоциклы и конструкционные детали для них; трехколесные моторные транспортные средства и конструкционные детали для них.

(111) 47527
(151) 17.03.2015
(181) 07.02.2024
(210) 65286
(220) 07.02.2014
(730) Бомбардиер Рекриэйшнл Продактс Инк. (СА)
Bombardier Recreational Products Inc. (CA)
(540)

SKI-DOO

(511)(510)

12 - транспортные средства для передвижения по земле, воздуху или воде; снегоходы и конструкционные детали для них.

(111) 47528

(151) 17.03.2015

(181) 07.02.2024

(210) 65287

(220) 07.02.2014

(730) ОЛИкс Б.В. (NL)

OLX B.V. (NL)

(540)



(591) Указание цветов: белый, серый, черный

(511)(510)

9 - обеспечение программное прикладное для смартфонов и планшетных устройств; приборы и инструменты фотографические, кинематографические, оптические; аппаратура и инструменты для записи, передачи, трансляции, получения, хранения, показа или воспроизведения звука, изображений и информации; компьютеры, компьютерные программы, программное обеспечение, компьютерные микросхемы (чипы), аппараты и инструменты для кодирования и декодирования электрических сигналов; устройства для дистанционного управления; смарт-карточки [карточки с микросхемами]; карты с магнитным кодом; антенны; антенны спутниковой связи; кабели; кабели оптико-волоконные; переключатели; адаптеры; соединители (электрические); вилки штепсельные, розетки штепсельные, соединения штепсельные [электрические соединения]; коробки соединительные [электричество]; ленты, диски и картриджи для записи информации, звука и изображений; киноплёнки экспонированные; носители аудио- и/или видеозаписи; устройства для мультимедийной связи, записи, передачи, трансляции, хранения, показа, получения и воспроизведения; оборудование для обработки информации; программное обеспечение, приборы и инструменты для соединения с Интернетом;

публикации электронные загружаемые; запасные и комплектующие части и детали для всех перечисленных товаров;

35 - реализация товаров посредством Интернета; услуги рекламные рубричные (сгруппированные по тематике); предоставление электронных торговых площадок; предоставление электронных поисковых баз данных по трудоустройству; презентация товаров с целью продажи, оптовая и розничная продажа товаров; реклама и продвижение товаров (услуги); аренда площадей для размещения рекламы; менеджмент в сфере бизнеса; бухгалтерские услуги, консультативные и информационные услуги по управлению бизнесом; услуги по изучению рынка; услуги по выписке счетов; реклама и исследования маркетинговые; организация подписки и услуги управленческие, информационные и консультационные для подписчиков и абонентов; организация и проведение выставок и торговых ярмарок; распространение рекламных материалов; все услуги данного класса, связанные с Интернетом или предоставляемые посредством Интернета; предоставление и распространение информации, относящейся ко всем перечисленным услугам;

36 - реестры недвижимости рубричные (сгруппированные по тематике); страхование; финансовая деятельность; кредитно-денежные операции; операции с недвижимостью;

38 - услуги дискуссионных форумов; услуги порталов; интерактивные доски сообщений для передачи сообщений между компьютерными пользователями касательно хобби, коллекционирования, продажи и покупки товаров и услуг через Интернет; услуги голосовой и телефонной связи, услуги по передаче данных (цифровая связь) и по передаче изображений; услуги мультимедийной связи; телекоммуникационные услуги; услуги вещания телевизионного, кабельного, спутникового, радиовещание; агентства печати новостей; передача и отображение информации для деловых или бытовых нужд из компьютерных баз данных, обеспечение доступа к базам данных; трансляции живых выступлений и событий; прокат и сдача в аренду аппаратуры и оборудования для связи; услуги абонентского телевизионного и Интернет вещания; обеспечение доступа к Интернет ресурсам; обеспечение доступа к базам данных и прокат времени доступа к компьютерным базам данных; все услуги

данного класса, связанные с Интернетом или предоставляемые посредством Интернета; предоставление и распространение информации, относящейся ко всем перечисленным услугам;

- 42 - незагружаемое программное обеспечение; программное обеспечение как сервис (SaaS); прокат компьютеров; установка и обслуживание программного обеспечения; составление программ для компьютеров и услуги по разработке и проектированию компьютеров; все услуги данного класса, относящиеся к компьютерам, вычислительным приборам и оборудованию, составлению программ для компьютеров и разработке и проектированию компьютеров; дизайнерские, графические услуги и услуги по разработке и составлению (компиляции) веб-страниц в Интернете; создание и техническое обслуживание веб-сайтов; все услуги данного класса, связанные с Интернетом или предоставляемые посредством Интернета; информационные услуги, включенные в данный класс.

- (111) 47529
(151) 17.03.2015
(181) 07.02.2024
(210) 65289
(220) 07.02.2014
(730) ОРБИНОКС ВАЛВС ИНТЕРНЕШНЛ, С.Л. (ES)
ORBINOX VALVES INTERNATIONAL, S.L. (ES)

(540)



(511)(510)

- 6 - металлические клапаны и задвижки с ручным приводом, за исключением деталей машин, а именно: дисковые затворы, клапаны и задвижки эксцентриковых кранов, регулирующие уровень шиберные задвижки, гильотинные клапаны и задвижки, регулирующие клапаны и задвижки, шаровые клапаны и задвижки.

- (111) 47530
(151) 17.03.2015
(181) 07.02.2024
(210) 65292
(220) 07.02.2014
(730) Товарищество с ограниченной ответственностью «Центрально-Азиатская строительная компания» (KZ)
- (540)



- (591) Указание цветов: синий, желтый
(511)(510)
- 35 - реклама, менеджмент в сфере бизнеса, административная деятельность в сфере бизнеса, офисная служба, в том числе агентства по импорту-экспорту, маркетинг, консультации профессиональные в области бизнеса, продвижение товаров, снабжение услуги для третьих лиц (закупка товаров и услуги предприятиям); реализация товаров, внешнеэкономическая деятельность;
- 36 - агентства по операциям с недвижимым имуществом; анализ финансовый; аренда квартир; аренда недвижимого имущества; аренда офисов [недвижимое имущество]; аренда ферм и сельскохозяйственных предприятий; аренда финансовая; бюро квартирные [недвижимость]; взыскание арендной платы; выпуск ценных бумаг; инвестирование; оценка недвижимого имущества; оценки финансовые [страхование, банковские операции, недвижимое имущество]; оценки финансовые стоимости ремонта; перевод денежных средств в системе электронных расчетов; сбор благотворительных средств; спонсорство финансовое;
- 37 - информация по вопросам ремонта; информация по вопросам строительства; кладка кирпича; консультации по вопросам строительства; снос строительных сооружений; сооружение и ремонт складов; установка дверей и окон; установка и ремонт ирригационных устройств; установка и ремонт лифтов; установка и ремонт отопительного оборудования; установка и ремонт охранной сигнализации; установка и ремонт устройств пожарной сигнализации.

- (111) 47531
(151) 17.03.2015
(181) 10.02.2024

- (210) 65296
 (220) 10.02.2014
 (730) Товарищество с ограниченной ответственностью «ЭТК Транс» (KZ)
 (540)



- (526) Неохраноспособные элементы: «Транс Групп»
 (591) Указание цветов: синий, белый, голубой
 (511)(510)
 35 - реклама; менеджмент в сфере бизнеса; административная деятельность в сфере бизнеса; офисная служба; изучение рынка; исследования в области бизнеса; исследования конъюнктурные; исследования маркетинговые; консультации по вопросам организации и управления бизнесом; консультации по организации бизнеса; консультации по управлению бизнесом; консультации по управлению персоналом; консультации профессиональные в области бизнеса; помощь в управлении бизнесом; помощь в управлении коммерческими или промышленными предприятиями; службы консультативные по управлению бизнесом; услуги в области общественных отношений;
 42 - научные и технологические услуги и относящиеся к ним научные исследования и разработки; услуги по промышленному анализу и научным исследованиям; разработка и усовершенствование технического и программного обеспечения компьютеров; изучение технических проектов; исследования и разработка новых товаров для третьих лиц; исследования технические; консультации по вопросам программного обеспечения.

- (111) 47532
 (151) 17.03.2015
 (181) 10.02.2024
 (210) 65297
 (220) 10.02.2014
 (730) Товарищество с ограниченной ответственностью «ЭТК Транс» (KZ)
 (540)



- (526) Неохраноспособные элементы: «Partners»
 (591) Указание цветов: синий, белый, голубой
 (511)(510)
 35 - реклама; менеджмент в сфере бизнеса; административная деятельность в сфере бизнеса; офисная служба; изучение общественного мнения; изучение рынка; информация и советы коммерческие потребителям (информация потребительская товарная); исследования в области бизнеса; исследования конъюнктурные; исследования маркетинговые; комплектование штата сотрудников; консультации по вопросам организации и управления бизнесом; консультации по организации бизнеса; консультации по управлению бизнесом; консультации по управлению персоналом; консультации профессиональные в области бизнеса; обновление рекламных материалов; организация выставок в коммерческих или рекламных целях; оценка коммерческой деятельности; помощь в управлении бизнесом; помощь в управлении коммерческими или промышленными предприятиями; презентация товаров на всех медиасредствах, с целью розничной продажи; продвижение товаров для третьих лиц; службы консультативные по управлению бизнесом; услуги субподрядные (коммерческая помощь);
 42 - научные и технологические услуги и относящиеся к ним научные исследования и разработки; услуги по промышленному анализу и научным исследованиям; разработка и усовершенствование технического и программного обеспечения компьютеров; изучение технических проектов; исследования технические;
 45 - услуги юридические; службы безопасности для защиты имущества и индивидуальных лиц; персональные и социальные услуги, оказываемые другими для удовлетворения потребностей индивидуальных лиц; исследование юридические; консультации по вопросам безопасности; консультации по вопросам интеллектуальной собственности; представление интересов в суде; услуги по внесудебному разрешению споров.
 (111) 47533
 (151) 17.03.2015
 (181) 10.02.2024
 (210) 65298
 (220) 10.02.2014
 (730) Товарищество с ограниченной ответственностью «ЭТК Транс» (KZ)

(540)



(526) Неохраноспособные элементы: «Трейд»

(591) Указание цветов: синий, белый, голубой

(511)(510)

- 35 - реклама; менеджмент в сфере бизнеса; административная деятельность в сфере бизнеса; офисная служба; демонстрация товаров; изучение рынка; информация и советы коммерческие потребителям (информация потребительская товарная); исследования в области бизнеса; исследования конъюнктурные; исследования маркетинговые; маркетинг; презентация товаров на всех медиасредствах, с целью розничной продажи; продажа аукционная; продвижение товаров для третьих лиц; услуги субподрядные (коммерческая помощь);
- 37 - строительство; ремонт; установка оборудования; прокат машин для уборки улиц; строительство промышленных предприятий;
- 39 - транспортировка; упаковка и хранение товаров; организация путешествий; аренда складов; доставка товаров; информация по вопросам перевозок; информация по вопросам хранения товаров на складах; логистика транспортная; перевозка грузовым автотранспортом; перевозки железнодорожные; хранение товаров; хранение товаров на складах; экспедирование грузов.

(111) 47534

(151) 17.03.2015

(181) 10.02.2024

(210) 65299

(220) 10.02.2014

(730) Товарищество с ограниченной ответственностью «ЭТК Транс» (KZ)

(540)



(526) Неохраноспособные элементы: «Инвест»

(591) Указание цветов: синий, белый, голубой

(511)(510)

- 35 - реклама; менеджмент в сфере бизнеса; административная деятельность в сфере бизнеса; офисная служба; изучение рынка; информация и советы коммерческие потребителям (информация потребительская товарная); исследования в области бизнеса; исследования конъюнктурные; исследования маркетинговые; консультации по организации бизнеса; консультации по управлению бизнесом; консультации по управлению персоналом; консультации профессиональные в области бизнеса; оценка коммерческой деятельности; помощь в управлении бизнесом; продвижение товаров для третьих лиц; сбор и предоставление статистических данных; службы консультированные по управлению бизнесом; услуги снабженческие для третьих лиц (закупка и обеспечение предпринимателей товарами); услуги субподрядные (коммерческая помощь);
- 36 - страхование: финансовая деятельность; кредитно-денежные операции; операции с недвижимостью; анализ финансовый; аренда финансовая; инвестирование; информация финансовая; менеджмент финансовый; финансирование;
- 37 - строительство; ремонт; установка оборудования; строительство промышленных предприятий.

(111) 47535

(151) 17.03.2015

(181) 10.02.2024

(210) 65300

(220) 10.02.2014

(730) Товарищество с ограниченной ответственностью «ЭТК Транс» (KZ)

(540)



(526) Неохраноспособные элементы: «Сервис»

(591) Указание цветов: синий, белый, голубой

(511)(510)

- 35 - реклама; менеджмент в сфере бизнеса; административная деятельность в сфере бизнеса; офисная служба; изучение рынка; информация и советы коммерческие потребителям (информация потребительская товарная); исследования в области бизнеса; исследования конъюнктурные; исследования маркетинговые; комплектование штата

- сотрудников; организация выставок в коммерческих или рекламных целях; организация торговых ярмарок в коммерческих или рекламных целях; продвижение товаров для третьих лиц; услуги секретарей; услуги субподрядные (коммерческая помощь);
- 37 - строительство; ремонт; установка оборудования; строительство промышленных предприятий;
- 39 - транспортировка; упаковка и хранение товаров; организация путешествий; бронирование билетов для путешествий; бронирование путешествий; бронирование транспортных услуг; организация круизов; экскурсии (туризм).

(111) 47536
 (151) 17.03.2015
 (181) 10.02.2024
 (210) 65302
 (220) 10.02.2014
 (730) ТИБА ФУД (ТН)
 ТИВА FOOD (ТН)
 (540)

OLIVARI

(511)(510)
 29 - масла пищевые и жиры пищевые; масло оливковое; оливки консервированные.

(111) 47537
 (151) 17.03.2015
 (181) 10.02.2024
 (210) 65308
 (220) 10.02.2014
 (730) МЕГА ЛАЙФСАЙЕНСИЗ ПАБЛИК
 КОМПАНИ ЛИМИТЕД (ТН)
 MEGA LIFESCENCES PUBLIC COMPANY
 LIMITED (ТН)
 (540)

FLOEZY

(511)(510)
 5 - фармацевтические препараты и пищевые добавки.

(111) 47538
 (151) 17.03.2015
 (181) 10.02.2024
 (210) 65310
 (220) 10.02.2014
 (730) Анитокс Корпорэйшн (US)
 Anitox Corporation (US)
 (540)

TERMIN-8

(511)(510)
 5 - фунгициды; бактерициды; гербициды и родентициды.

(111) 47539
 (151) 17.03.2015
 (181) 10.02.2024
 (210) 65311
 (220) 10.02.2014
 (730) Анитокс Корпорэйшн (US)
 Anitox Corporation (US)
 (540)

MAXI-MIL

(511)(510)
 1 - химические добавки; добавки (химические) для использования при изготовлении и производстве кормов; химические добавки для использования в промышленности; химические добавки для использования при изготовлении и обработке животного корма; химические добавки, используемые в отрасли пеллетирования для улучшения качества пеллетированных продуктов и увеличения эффективности процесса пеллетирования.

(111) 47540
 (151) 17.03.2015
 (181) 10.02.2024
 (210) 65312
 (220) 10.02.2014
 (730) Гритер Омаха Пакинг Ко., Инк. (US)
 Greater Omaha Packing Co., Inc. (US)
 (540)



GREATER OMAHA

(526) Неохраноспособные элементы: «ОМАНА»
 (511)(510)
 29 - мясо.

- (111) 47541
 (151) 17.03.2015
 (181) 11.02.2024
 (210) 65328
 (220) 11.02.2014
 (730) Товарищество с ограниченной ответственностью «ELEPHANT MANAGEMENT» (KZ)

(540)

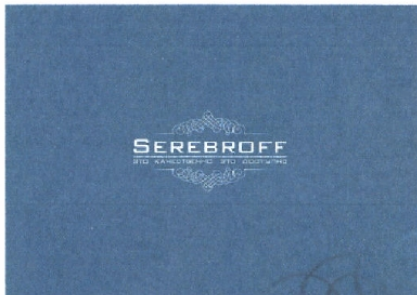

- (526) Неохраноспособные элементы: «это качественно это доступно»

- (591) Указание цветов: синий, белый, голубой
 (511)(510)

- 14 - благородные металлы и их сплавы, изделия или покрытия из них, не относящиеся к другим классам; ювелирные изделия, бижутерия, драгоценные камни, часы и прочие хронометрические приборы, в том числе из серебра;
- 35 - реклама; менеджмент в сфере бизнеса; административная деятельность в сфере бизнеса; офисная служба, в том числе агентства по импорту-экспорту; агентства по коммерческой информации; агентства рекламные; анализ себестоимости; аренда площадей для размещения рекламы; деловая экспертиза; демонстрация товаров; изучение рынка; информация деловая; информация и советы коммерческие потребителям [информация потребительская товарная]; исследования в области бизнеса; исследования конъюнктурные; исследования маркетинговые; макетирование рекламы; маркетинг; обновление рекламных материалов; организация выставок в коммерческих или рекламных целях; организация подписки на газеты для третьих лиц; организация показов мод в рекламных целях; организация торговых ярмарок в коммерческих или рекламных целях; оформление витрин; презентация товаров на всех медиасредствах, с целью розничной продажи; продвижение товаров для третьих лиц; производство рекламных фильмов; прокат рекламных материалов; публикация рекламных текстов; радиореклама; реклама наружная; распространение рекламных материалов; рассылка рекламных материалов;

редактирование рекламных текстов; реклама, реклама интерактивная в компьютерной сети; реклама почтой; реклама телевизионная; составление рекламных рубрик в газете; телемаркетинг; реализация товаров; продвижение товаров для третьих лиц.

- (111) 47542
 (151) 17.03.2015
 (181) 11.02.2024
 (210) 65331
 (220) 11.02.2014
 (730) КСУ ХОНГЛУН (CN)
 XU HONGLUN (CN)
 (540)

ISSA

(511)(510)

- 25 - одежда; обувь; костюмы купальные; перчатки [одежда]; ботинки; свадебные платья; шляпы; плащи непромокаемые; галстуки; пояса кожаные [одежда].

- (111) 47543
 (151) 17.03.2015
 (181) 12.02.2024
 (210) 65341
 (220) 12.02.2014
 (730) Товарищество с ограниченной ответственностью «KazAlkoTrade» (KZ)
 (540)

Hello

(511)(510)

- 32 - пиво; минеральные газированные воды и прочие безалкогольные напитки; фруктовые напитки и фруктовые соки; сиропы и прочие составы для изготовления напитков; аперитивы безалкогольные; вода содовая; воды [напитки]; воды газированные; воды минеральные [напитки]; воды столовые; квас [безалкогольный напиток]; коктейли безалкогольные; лимонады; напитки безалкогольные; напитки изотонические; напитки на базе меда безалкогольные; напитки на основе алоэ вера безалкогольные; напитки на основе молочной сыворотки; напитки фруктовые безалкогольные; нектары

фруктовые с мякотью безалкогольные; оршад; сассапариль [безалкогольный напиток]; сиропы для лимонадов; сиропы для напитков; смузи [напитки на базе фруктовых или овощных смесей]; сок томатный [напиток]; сок яблочный безалкогольный; соки овощные [напитки]; соки фруктовые; составы для изготовления минеральной воды; составы для изготовления напитков; щербет [напиток]; экстракты фруктовые безалкогольные; эссенции для изготовления напитков, напитки энергетические безалкогольные.

- (111) 47544
 (151) 17.03.2015
 (181) 12.02.2024
 (210) 65354
 (220) 12.02.2014
 (730) СКАЛПЕРС ФЭШН, С.Л. (ES)
 SCALPERS FASHION, S.L. (ES)
 (540)



- (511)(510)
 25 - одежда, обувь, головные уборы; футболки; рубашки поло (тенниски); толстовки; свитера, пуловеры; пластроны; кардиганы; рубашки; брюки; костюмы купальные; жилеты; манто; пальто; куртки [одежда]; костюмы; носки; пояса [одежда]; туфли комнатные; эспадриллы; туфли; шали; платки шейные; подвязки; пижамы; белье нижнее; халаты; шляпы; шапки [головные уборы]; перчатки [одежда]; шорты-бермуды; галстуки; кроссовки, кеды, теннисные туфли, сникеры (обувь на каучуковой резиновой подошве); шарфы, головные или шейные платки [одежда]; галстуки-бабочки.

- (111) 47545
 (151) 17.03.2015
 (181) 13.02.2024
 (210) 65358

- (220) 13.02.2014
 (730) МЕДИБЕЙЗ КО., ЛТД. (KR)
 MEDIBASE CO., LTD (KR)
 (540)



- (526) Неохраноспособные элементы:
 «БОЛЬНИЦА»
 (591) Указание цветов: белый, красный, черный
 (511)(510)
 44 - уход за больными; санитарная служба; медицинское обследование; физиотерапия; больницы; хирургия пластическая; организация аптек; консультации по вопросам фармацевтики; санатории; медицинские услуги; клиники медицинские; услуги медицинских клиник; помощь акушерская; мануальная терапия [хиропрактика]; стоматология; услуги в области ароматерапии.

- (111) 47546
 (151) 17.03.2015
 (181) 17.02.2024
 (210) 65368
 (220) 17.02.2014
 (730) Товарищество с ограниченной ответственностью «Кнауф Гипс Капчагай. Предприятие с участием ДЭГ-Дойче Инвестиционс унд Энтвиклунгсгезельшафт мбХ» (KZ)

(540)



- (591) Указание цветов: белый, голубой
 (511)(510)
 6 - каркасы строительные; конструкции стальные; материалы армирующие строительные; материалы строительные; металлический профиль для гипсокартона (оцинкованный);
 19 - гипс для внутренних работ; картон строительный; материалы строительные огнеупорные неметаллические; облицовки для стен; панели для обшивки стен; листы

- гипсокартона; сухие строительные гипсовые смеси;
- 35 - макетирование рекламы; обновление рекламных материалов; организация выставок в коммерческих или рекламных целях; продвижение товаров [для третьих лиц]; распространение образцов; распространение рекламных материалов; реклама: листы гипсокартона; сухие строительные гипсовые смеси; профиль для гипсокартона (оцинкованный);
- 39 - доставка товаров: листы гипсокартона, сухие строительные гипсовые смеси, профиль для гипсокартона (оцинкованный).

- (111) 47547
 (151) 17.03.2015
 (181) 17.02.2024
 (210) 65371
 (220) 17.02.2014
 (310) UK00003019811
 (320) 28.08.2013
 (330) GB
 (730) Бритиш Американ Табакко (Брэндз) Инк. (US)
 British American Tobacco (Brands) Inc. (US)

(540)



- (526) Неохраноспособные элементы: «NAVY BLUE»
- (591) Указание цветов: фиолетовый, белый, серый, темно-серый, светло-серый, темно-синий
- (511)(510)
- 34 - сигареты; табак; табачные изделия; зажигалки; спички; курительные принадлежности.

- (111) 47548
 (151) 17.03.2015
 (181) 17.02.2024
 (210) 65375

- (220) 17.02.2014
 (730) Товарищество с ограниченной ответственностью «ФОНД-2» (KZ)
 (540)

ФОНДОВСКИЕ КРАСКИ FONDOVSKIE KRASKI

- (526) Неохраноспособные элементы: «КРАСКИ», «KRASKI»
- (511)(510)
- 2 - краски, олифы, лаки; защитные средства, предохраняющие металлы от коррозии и древесину от разрушения; красящие вещества; програвы; необработанные природные смолы; листовые и порошкообразные металлы, используемые для художественно-декоративных целей и художественной печати;
- 35 - реклама; менеджмент в сфере бизнеса; административная деятельность в сфере бизнеса; офисная служба;
- 38 - телекоммуникации.

- (111) 47549
 (151) 17.03.2015
 (181) 18.02.2024
 (210) 65385
 (220) 18.02.2014
 (730) Де Биерс Интангиблес Лимитед (GB)
 De Beers Intangibles Limited (GB)

(540)

DE BEERS PHENOMENA

- (511)(510)
- 14 - драгоценные металлы и их сплавы, а также товары из драгоценных металлов или покрытые ими, не включенные в другие классы; драгоценности и бижутерия; драгоценные и полудрагоценные камни; времяизмерительные и хронометрические приборы;
- 35 - услуги розничной и оптовой продажи, услуги рекламы и маркетинга - в области драгоценных металлов и их сплавов, а также товаров из драгоценных металлов или покрытых ими, драгоценностей и бижутерии, драгоценных и полудрагоценных камней, времяизмерительных и хронометрических приборов.

- (111) 47550
 (151) 17.03.2015
 (181) 21.02.2024
 (210) 65419
 (220) 21.02.2014
 (310) m 2013 18030
 (320) 03.10.2013
 (330) UA
 (730) Общество с ограниченной ответственностью
 «Научно-производственное предприятие
 «ПОЛИПЛАСТИК» (RU)
 (540)

ТЕХНОЛЕН

(511)(510)

- 1 - химические продукты, предназначенные для использования в промышленных целях, научных целях, в фотографии, сельском хозяйстве, садоводстве и лесоводстве; необработанные синтетические смолы, необработанные пластические материалы; дисперсии пластмасс; пластификаторы; материалы пластические (сырье); материалы пластические для изготовления труб; инженерные пластики; композиционные термопластичные материалы; материалы фильтрующие [необработанные пластмассы]; клеящие вещества для промышленных целей, в том числе адгезивы из пластмасс и полимерных материалов для промышленных целей;
- 17 - каучук, резина, гуттаперча, асбест, слюда и изделия из этих материалов, не относящиеся к другим классам; изделия из частично обработанных пластмасс; материалы для конопачения, уплотнения и изоляции; неметаллические гибкие трубы, в том числе трубы теплоизолированные полимерные, трубы профилированные полимерные, трубы гофрированные полимерные, трубы-оболочки полимерные; трубы для водоснабжения полимерные; трубы для теплоснабжения полимерные; трубы напорные полимерные; трубы дренажные полимерные; трубы для механической защиты кабельных изделий полимерные; трубы для газоснабжения полимерные; трубы канализационные полимерные, в том числе трубы для безнапорной и ливневой канализации; арматура трубопроводов для сжатого воздуха неметаллическая; изоляторы; каучук синтетический; полимерные соединительные детали для сборно-разборных трубопроводов; детали соединительные полимерные с закладными электронагревателями для газо- и водоснабжения; клапаны из натурального каучука или вулканизированного волокна; клапаны резиновые; кольца резиновые; кольца уплотнительные водонепроницаемые; корпуса канализационных насосных станций полимерные; материалы армирующие для труб неметаллические; материалы для герметизации; материалы звукоизоляционные; материалы изоляционные; материалы изоляционные огнеупорные; материалы теплоизоляционные; материалы уплотняющие герметические для соединений; муфты для труб неметаллические; пластмассы, частично обработанные, в том числе экструдированные наполненные и ненаполненные, модифицированные пластмассы; пленки пластмассовые для сельскохозяйственных целей; пленки пластмассовые, за исключением используемых для упаковки; материалы фильтрующие [пенистые, частично обработанные, или пленки пластмассовые]; прокладки для компенсации теплового расширения; прокладки уплотнительные для труб; прокладки; смолы синтетические [полуфабрикаты]; соединения для труб неметаллические; трубы гибкие неметаллические армированные; уплотнения водонепроницаемые; шланги для поливки; шланги армированные высокого давления; листы и плиты полимерные; несъемная опалубка полимерная; колодцы полимерные, в том числе перепадные колодцы полимерные, тангенциальные колодцы полимерные, сборные колодцы полимерные, лотковые колодцы полимерные, безлотковые колодцы полимерные, инспекционные камеры полимерные; фитинги для труб, трубопроводов полимерные, в том числе компрессионные фитинги полимерные;
- 35 - агентства по импорту-экспорту; агентства по коммерческой информации; аренда площадей для размещения рекламы; деловая экспертиза; демонстрация товаров; изучение общественного мнения; изучение рынка; информация и советы коммерческие потребителям [информация потребительская товарная]; исследования в области бизнеса; исследования маркетинговые; маркетинг; организация выставок в коммерческих или рекламных целях; организация торговых ярмарок в коммерческих или рекламных целях; оформление витрин; поиск информации в компьютерных файлах для третьих лиц; помощь в управлении бизнесом; помощь в управлении коммерческими или промышленными предприятиями; презентация товаров на всех медиасредствах, с целью розничной продажи; продажа

аукционная; продвижение товаров для третьих лиц; размещение в одном месте, в интересах других лиц, товаров 01, 17 классов для обеспечения покупателям удобного осмотра и приобретения этих товаров в пунктах розничной и оптовой торговли товарами; прокат торговых автоматов; распространение образцов; сбор информации в компьютерных базах данных; систематизация информации в компьютерных базах данных; управление коммерческие лицензиями на товары и услуги для третьих лиц; управление процессами обработки заказов товаров; услуги манекенщиков для рекламы или продвижения товаров; услуги снабженческие для третьих лиц [закупка и обеспечение предпринимателей товарами];

42 - научные и технологические услуги и относящиеся к ним научные исследования и разработки; услуги по промышленному анализу и научным исследованиям; анализ химический; изучение технических проектов; инжиниринг; испытания материалов; исследования в области механики; исследования в области химии; исследования и разработка новых товаров для третьих лиц; исследования технические; калибровка [измерения]; контроль качества; разработка планов в области строительства; услуги в области химии; услуги научных лабораторий; физика [исследования]; экспертиза инженерно-техническая.

(111) 47551
(151) 17.03.2015
(181) 21.02.2024
(210) 65420
(220) 21.02.2014
(730) Закрытое акционерное общество «Издательский дом «Бурда» (RU)
(540)

H.O.M.E. & STYLE

(511)(510)
16 - печатная продукция, а именно журналы;
41 - издание журналов; публикация текстовых материалов, за исключением рекламных, в журналах.

(111) 47552
(151) 17.03.2015
(181) 21.02.2024

(210) 65421
(220) 21.02.2014
(730) Зарби'с, Инк., корпорация штата Делавэр (US)
Zarbee's, Inc., a Delaware corporation (US)
(540)



(511)(510)
5 - средства для лечения кашля; добавки пищевые.



(111) 47553
(151) 17.03.2015
(181) 21.02.2024
(210) 65422
(220) 21.02.2014
(730) Индивидуальный предприниматель Шаяхметова Ляйла Нурлановна (KZ)
(540)



(591) Указание цветов: белый, красный, бледно-розовый, черный

(511)(510)
25 - апостольники; банданы [платки]; белье нижнее; белье нижнее, абсорбирующее пот; береты; блузы; боа [горжетки]; боди [женское белье]; ботинки; ботинки лыжные; ботинки спортивные; биджи; брюки; бутсы; бюстгальтеры; воротники съемные; воротники; пелерины [одежда]; вставки для рубашек; вуали [одежда]; габардины [одежда]; галоши; галстуки; галстуки-банты с широкими концами; гамаша [теплые носочно-чулочные изделия]; гетры; голенища сапог; грации; джерси [одежда]; жилеты; изделия спортивные трикотажные; изделия трикотажные; каблуки; кальсоны [одежда];

- капюшоны [одежда]; каркасы для шляп [остовы]; карманы для одежды; кашне; козырьки [головные уборы]; козырьки для фуражек; колготки; комбинации [белье нижнее]; комбинезоны [одежда]; комбинезоны для водных лыж; корсажи [женское белье]; корсеты [белье нижнее]; костюмы; костюмы купальные; костюмы маскарадные; костюмы пляжные; куртки [одежда]; куртки из шерстяной материи [одежда]; куртки рыбацкие; легинсы [штаны]; ливреи; лифы; манжеты; манишки; мантильи; манто; маски для сна (одежда); меха [одежда]; митенки; митры [церковный головной убор]; муфты [одежда]; муфты для ног неэлектрические; набойки для обуви; нагрудники детские, за исключением бумажных; накидки меховые; наушники [одежда]; носки; обувь пляжная; обувь спортивная; обувь; одежда бумажная; одежда верхняя; одежда готовая; одежда для автомобилистов; одежда для велосипедистов; одежда для гимнастов; одежда из искусственной кожи; одежда кожаная; одежда форменная; одежда; окантовка металлическая для обуви; орари [церковная одежда]; пальто; парки; пелерины; перчатки [одежда]; перчатки для лыжников; пижамы; плавки; пластроны; платки шейные; платочки для нагрудных карманов; платья; плащи непромокаемые; повязки для головы [одежда]; подвязки; подвязки для носков; подвязки для чулок; подкладки готовые [элементы одежды]; подмышники; подошвы; подтяжки; полуботинки на шнурках; пончо; пояса [белье нижнее]; пояса [одежда]; пояса-кошельки [одежда]; приданое для новорожденного [одежда]; приспособления, препятствующие скольжению обуви; пуловеры; пятки для чулок двойные; ранты для обуви; ризы [церковное облачение]; рубашки; сабо [обувь]; сандалии; сандалии банные; сапоги; саронги; сарафаны; сари; свитера; союзки для обуви; стельки; тапочки банные; тоги; трикотаж [одежда]; трусы; туфли гимнастические; туфли комнатные; туфли; тубетейки; тюрбаны; уборы головные; фартуки [одежда]; футболки; халаты; халаты купальные; цилиндры; части обуви носочные; чулки; чулки, абсорбирующие пот; шали; шапки [головные уборы]; шапки бумажные [одежда]; шапочки для душа; шапочки купальные; шарфы; шипы для бутс; шляпы; штанишки детские [одежда]; штрипки; шубы; эспадриллы; юбки; юбки нижние; юбки-шорты;
- 35 - агентства по импорту-экспорту; агентства по коммерческой информации; агентства рекламные; анализ себестоимости; аренда площадей для размещения рекламы; аудит коммерческий; бюро по найму; ведение автоматизированных баз данных; демонстрация товаров; изучение общественного мнения; изучение рынка; информация деловая; информация и советы коммерческие потребителям [информация потребительская товарная]; исследования в области бизнеса; исследования конъюнктурные; исследования маркетинговые; комплектование штата сотрудников; консультации по вопросам организации и управления бизнесом; консультации по организации бизнеса; консультации по управлению бизнесом; консультации по управлению персоналом; консультации профессиональные в области бизнеса; макетирование рекламы; маркетинг; менеджмент в области творческого бизнеса; менеджмент спортивный; обзоры печати; обновление рекламных материалов; обработка текста; организация выставок в коммерческих или рекламных целях; организация подписки на газеты для третьих лиц; организация показов мод в рекламных целях; организация торговых ярмарок в коммерческих или рекламных целях; оформление витрин; оценка коммерческой деятельности; подготовка платежных документов; поиск информации в компьютерных файлах для третьих лиц; поиск поручителей; помощь в управлении бизнесом; помощь в управлении коммерческими или промышленными предприятиями; презентация товаров во всех медиасредствах с целью розничной продажи; прогнозирование экономическое; продажа аукционная; продвижение товаров для третьих лиц; производство рекламных фильмов; прокат офисного оборудования и аппаратов; прокат рекламного времени в средствах массовой информации; прокат рекламных материалов; прокат торговых автоматов; прокат фотокопировального оборудования; публикация рекламных текстов; радиореклама; расклейка афиш; реклама наружная; распространение образцов; распространение рекламных материалов; рассылка рекламных материалов; редактирование рекламных текстов; реклама; реклама интерактивная в компьютерной сети; реклама почтой; реклама телевизионная; репродуцирование документов; сбор и предоставление статистических данных; сбор информации в компьютерных базах данных; сведения о деловых операциях; систематизация информации в компьютерных

- базах данных; службы консультационные по управлению бизнесом; составление налоговых деклараций; составление отчетов о счетах; составление рекламных рубрик в газете; телемаркетинг; тестирование психологическое при подборе персонала; управление гостиничным бизнесом; управление коммерческое лицензиями на товары и услуги для третьих лиц; управление процессами обработки заказов товаров; услуги в области общественных отношений; услуги манекенщиков для рекламы или продвижения товаров; услуги машинописные; услуги по переезду предприятий; услуги по сравнению цен; услуги секретарей; услуги снабженческие для третьих лиц [закупка и обеспечение предпринимателей товарами]; услуги стенографистов; услуги субподрядные [коммерческая помощь]; услуги телефонных ответчиков для отсутствующих абонентов; услуги фотокопирования; экспертиза деловая;
- 40 - аппретирование текстильных изделий; выделка шкур; вышивание; гальванопокрытие; гравирование; дублирование; закалка металлов; информация по вопросам обработки материалов; крашение кожи; крашение мехов; крашение обуви; крашение текстильных изделий; крашение тканей; ламинирование; лощение мехов; набивка чучел; обработка кожи; обработка краев тканей; обработка мехов; обработка мехов средствами против моли; обработка отходов [переработка]; обработка текстильных изделий средствами против моли; обработка тканей для придания водоотталкивающих свойств; обработка тканей для придания несминаемости; обработка тканей для придания огнестойкости; обработка тканей, текстильных изделий; обработка чистовая; обработка шерсти; обрамление художественных работ; окраска стекол нанесением поверхностного покрытия; отбеливание тканей; переделка одежды; печатание рисунков; печатание фотографий; печать офсетная; полиграфия; пошив одежды; прокат вязальных машин; проявление фотопленок; работы гончарные; работы переплетные; работы стеклодувные; раскрой тканей; сатинирование мехов; серебрение; скрайбирование лазерное; снование [ткачество]; составление фотокомпозиции; стегание материала; сукноваление; усадка тканей; услуги по окрашиванию; услуги по пескоструйной обработке; услуги портных; фасонирование мехов по заказу; фотोगравировка; шелкография.
- (111) 47554
(151) 17.03.2015
(181) 21.02.2024
(210) 65423
(220) 21.02.2014
(730) Индивидуальный предприниматель Жуматова Бакыт Каиргалиевна (KZ)
(540)
- 
- (526) Неохраноспособные элементы: «RU»
(591) Указание цветов: синий, желтый, белый, красный
(511)(510)
3 - эликсир омолаживающий;
5 - пищевые добавки; травы лекарственные;
41 - обучение практическим навыкам; организация и проведение семинаров;
44 - услуги нетрадиционной медицины.
- (111) 47555
(151) 06.03.2015
(181) 24.07.2024
(210) 67244
(220) 24.07.2014
(730) Товарищество с ограниченной ответственностью «KAZ ARMS» (KZ)
(540)
- 
- (526) Неохраноспособные элементы: «KAZ» для всех товаров, «ARMS» для части товаров 08 класса МКТУ, а именно «кастеты; кинжалы; клинки; мачете; мечи; шпаги; ножи охотничьи; ножны для холодного оружия; оружие холодное; сабли» и всех товаров 13 класса МКТУ
(591) Указание цветов: синий, белый, серый, красный, хаки, черный

(511)(510)

- 2 - аннато [краситель]; аурамин; бальзам канадский; белила [краски, красители]; белила свинцовые; бумага для окрашивания пасхальных яиц; вещества красящие; вещества связывающие для красок; глазури [покрытия]; глет свинцовый; грунтовки; гуммигут для живописи; диоксид титана [пигмент]; заплатки-краски перемещаемые; индиго [краситель]; камедесмола; канифоль; карамель [пищевой краситель]; карбэнил для предохранения древесины; кармин кошенилевый; копал [смола растительная]; красители ализариновые; красители анилиновые; красители для кожи; красители для ликеров; красители для напитков; красители для обуви; красители для пива; красители для сливочного масла; красители для шкур: красители из древесины; красители из солода; красители пищевые [краситель]; красители; краски (тонеры) для копировальных аппаратов и машин; краски алюминиевые; краски асбестовые; краски бактерицидные; краски для древесины; краски для керамических изделий; краски для клеймения животных; краски клеевые; темпера; краски огнестойкие; краски типографские; краски типографские для клиширования; краски эмалевые; краски; креозот для предохранения древесины; куркума [краситель]; лак черный; лак асфальтовый; лаки битумные; лаки для бронзирования; лаки копаловые; лаки; ленты антикоррозионные; масла антикоррозионные; масла защитные для древесины; мастики [природные смолы]; молоко известковое; оксид кобальта [краситель]; оксид цинка [пигмент]; паста серебряная; пасты типографские [чернила]; пигменты; позолота; покрытия [краски]; покрытия [краски] для гидронированного картона; покрытия [краски] для древесины; покрытия защитные грунтовые для рам, шасси транспортных средств; покрытия необрастающие; политуры; порошки алюминиевые для художественно-декоративных целей; порошки для бронзирования; порошки для серебрения; порошки металлические для художественно-декоративных целей и печати; препараты антикоррозионные; препараты защитные для металлов; протравы для древесины; протравы для кожи; протравы; разбавители для красок; разбавители для лаков; растворы для побелки; сажа [краситель]; сажа газовая [пигмент]; сажа ламповая [пигмент]; сандарак; сгустители для красок; сиена; сиккативы [ускорители высыхания] для красок; смазки антикоррозионные консистентные; смолы природные необработанные; солод карамелизированный [пищевой краситель]; составы для внутренней отделки; составы для предотвращения потускнения металлов; составы для предохранения от ржавчины; средства для предохранения древесины; сумах для лаков; сурик свинцовый; терпентин [разбавитель для красок]; тонер-картриджи для фотокопировальных аппаратов и принтеров; фиксативы [лаки]; фиксативы [фиксаторы] для акварельных красок; фольга металлическая для художественно-декоративных целей и печати; фольга серебряная [листовая]; фустин [краситель]; чернь [красящие вещества или краски]; шафран [краситель]; шеллак; гуммилак; экстракты красильные из древесины; эмали [лаки]; эмульсии серебра [пигменты];
- 4 - антрацит; бензин; бензол; бензол сырой; брикеты из древесины; брикеты топливные; вазелин технический для промышленных целей; воск [сырье]; воск горный [озокерит]; воск для освещения; воск для промышленных целей; воск для ремней; воск карнаубский; воск пчелиный; газ для освещения; газ нефтяной; газ топливный; газолин; газы генераторные; газы отвержденные [топливо]; горючее; графит смазочный; добавки нехимические для моторного топлива; дрова; жгуты бумажные для разжигания; жидкости смазочно-охлаждающие; жир рыбий технический; жир шерстный; ланолин; жиры для освещения; жиры для смазки кожи; жиры для смазки обуви; жиры твердые; жиры технические; керосин; кокс; ксилен; ксилол; лигроин; лучины древесные для разжигания; мазут; масла горючие; масла для красок; масла для облегчения выемки из форм [строительство]; масла для предохранения каменной или кирпичной кладки; масла для предохранения кожи; масла для тканей; масла смазочные; масла технические; масла увлажняющие; масло из каменноугольной смолы; масло каменноугольное; масло касторовое техническое; масло костяное для промышленных целей; масло моторное; масло подсолнечное для промышленных целей; масло сурепное для промышленных целей; материалы смазочные; нефть; нефть, в том числе переработанная; ночники [свечи]; олеин; парафин; препараты для удаления пыли; препараты из соевого масла для обработки кухонной посуды с целью предотвращения пригорания; препараты, препятствующие проскальзыванию ремней; пыль угольная [топливо]; растопка; свечи ароматические; свечи для новогодних елок; свечи для освещения; смазки для оружия

- консистентные; смазки консистентные; смазки консистентные для ремней; смеси горючие карбюрированные; составы связующие для подметания; составы связующие для пыли; спирт [топливо]; спирт этиловый, метилированный; средства для предохранения кожи [жиры и масла]; стеарин; топливо дизельное; топливо для освещения; топливо минеральное; топливо моторное; топливо на основе спирта; торф [топливо]; торф брикетированный [топливо]; трут; уголь бурый; уголь древесный [топливо]; уголь каменный; уголь каменный брикетированный; фитили для ламп; фитили для свечей; церезин; энергия электрическая; этанол [топливо]; эфир петролейный;
- б - алюминий; арматура для трубопроводов для старого воздуха металлическая; арматура строительная металлическая; баббит; бакены несветящиеся металлические; баки металлические; балки металлические; балки широкополочные металлические; баллоны [резервуары металлические] для сжатых газов или жидкого воздуха; банки консервные металлические; барабаны намоточные для гибких труб металлические немеханические; бассейны плавательные [конструкции металлические]; бериллий [глициний]; беседки, увитые зеленью [металлические конструкции]; блюмы [металлургия]; болванки из обычных металлов; болты анкерные; болты металлические; болты с проушиной; бочки металлические; бочки причальные металлические; бочонки металлические; браслеты опознавательные для больниц металлические; бронза; бубенчики для животных; колокольчики для животных; бубенчики; колокола; колокольчики; буквы и цифры из обычных металлов, за исключением типографских; бункеры металлические; бюсты металлические; ванадий; ванны для птиц [конструкции металлические]; вентили металлические, за исключением деталей машин; клапаны металлические, за исключением деталей машин; верстаки с тисками металлические; винты металлические; шурупы металлические; вольеры металлические [конструкции]; вольфрам; воронки металлические немеханические; ворота металлические; порталы металлические; втулки [изделия скобяные металлические]; втулки обжимные металлические для рукояток; вывески металлические; вышки для прыжков в воду металлические; габариты погрузки для железнодорожных вагонов металлические; гайки металлические; галенит [руда]; гафний [кельтий]; гвозди; гвозди обивочные; гвозди финишные; гвозди подковные; германий; губки тисков металлические; двери металлические; дефлекторы дымовых труб металлические; дома сборные [наборы готовые] металлические; доски мемориальные металлические; дымоходы металлические; дюбели металлические; емкости для перемешивания строительного раствора металлические; емкости для упаковки металлические; емкости для хранения кислот металлические; жалюзи металлические; железо обручное; железо необработанное или частично обработанное; желоба водосточные металлические; желоба водосточные уличные металлические; жель; задвижки дверные металлические; задвижки оконные металлические; задвижки плоские; зажимы для канатов, тросов металлические; зажимы металлические [скобы]; зажимы тормозные [башмаки для блокировки колес]; заклепки металлические; замки висячие; замки для коробок металлические; замки для сумок металлические; замки для портфелей металлические; замки для транспортных средств металлические; замки металлические, за исключением электрических; запоры металлические, за исключением электрических; замки пружинные; запоры пружинные; запоры для контейнеров металлические; затычки металлические; пробки металлические; защелки металлические; звенья натяжные соединительные; звенья соединительные для цепей металлические; колокольчики дверные металлические неэлектрические; знаки дорожные несветящиеся немеханические металлические; знаки номерные регистрационные металлические; пластины номерные регистрационные металлические; знаки сигнальные несветящиеся немеханические металлические; изгороди металлические; изделия замочные металлические [скобяные изделия]; изделия из бронзы [произведения искусства]; изделия из обычных металлов художественные; изделия скобяные металлические; индий; кабинки пляжные металлические; кабины телефонные металлические; кадмий; камеры покрасочные металлические; канаты для подвесных дорог; тросы для подвесных дорог; канаты металлические; каркасы для оранжерей металлические; каркасы для теплиц металлические; каркасы строительные металлические; карнизы металлические; катки [конструкции металлические]; керметы; металлокерамика; клапаны водопроводных труб металлические; клапаны дренажных

труб металлические; клетки для диких животных металлические; ключи; кнехты швартовые металлические; кобальт необработанный; кокили [литейное производство]; колена для труб металлические; отводы для труб металлические; колесики для кроватей металлические; ролики для кроватей металлические; колесики для мебели металлические; ролики для мебели металлические; коллекторы для трубопроводов металлические; колонны для конструкций металлические; колонны обсадные для нефтяных скважин металлические; колпаки дымовых труб металлические; колпачки укупорочные для бутылок металлические; крышки для бутылок металлические; кронен-пробки для бутылок металлические; колпачки укупорочные металлические; колышки для палаток металлические; колышки металлические; стержни металлические; кольца для ключей металлические; кольца медные; кольца стопорные металлические; кольца уплотнительные металлические; кольца предохранительные металлические; комплекты дверные металлические; комплекты оконные металлические; конструкции металлические; конструкции передвижные металлические; конструкции стальные; контейнеры металлические [для хранения и транспортировки]; контррельсы металлические; корзины металлические; коробки дверные металлические; рамы дверные металлические; коробки для инструментов металлические; косоуры [части лестниц] металлические; краны для бочек металлические; крепи водонепроницаемые металлические; кровли металлические; кронштейны строительные металлические; консоли строительные металлические; круги поворотные [для рельсовых путей]; крышки винтовые для бутылок металлические; крышки для смотровых колодцев металлические; крюки [альпинистское снаряжение] металлические; крюки [скобяные изделия] металлические; крюки для котелков металлические; крюки для крепления шифера [скобяные изделия]; крючки вешалок для одежды металлические; крючки-вешалки для одежды металлические; курятники металлические; латунь необработанная или частично обработанная; ленты для обвязки или упаковки металлические; леса строительные металлические; лестницы металлические; лестницы приставные металлические; лимониты; листы стальные; литье стальное; ловушки для диких

животных; силки для диких животных; капканы для диких животных; западни для диких животных; магний; марганец; материалы армирующие для бетона металлические; материалы армирующие для приводных ремней металлические; материалы армирующие для труб металлические; материалы армирующие строительные металлические; материалы для пайки; материалы для рельсовых путей железных дорог металлические; материалы для рельсовых путей фуникулеров металлические; материалы строительные металлические; материалы строительные огнеупорные металлические; матчы металлические; матчы стальные; медь необработанная или частично обработанная; мельхиор; металл листовой; металлы обычные необработанные или частично обработанные; металлы пиррофорные; металлы порошкообразные; молдинги карнизов металлические; обломы карнизов металлические; молибден; молотки дверные металлические; муфты соединительные для труб металлические; навесы металлические [строительство]; надгробия из бронзы; надгробия металлические; накладки для гидроизоляции строительные металлические; накладки стыковые для гидроизоляции крыш металлические; накладки стыковые для рельсов; наковальни; наковальни [портативные]; наковальни двурогие; наконечники для прогудочных тростей металлические; наконечники для тросов металлические; наконечники для канатов металлические; наручники; насадки металлические; настилы металлические; натяжители для ремней металлические; натяжители металлических лент [звенья натяжные]; натяжители проволоки [звенья натяжные]; натяжители стальных лент [звенья натяжные]; нейзильбер; никель; ниобий; ниппели смазочные; нити обвязочные для сельскохозяйственных целей металлические; нити обвязочные металлические; номера для домов несветящиеся металлические; обвязки металлические для транспортировки грузов и погрузочно-разгрузочных работ; облицовки для стен металлические [строительство]; обрамления для могил металлические; обрамления для надгробий металлические; обрешетки металлические; обручи для бочек металлические; обручи для бочонков металлические; обшивки для стен металлические [строительство]; ограды металлические; ограждения аварийные дорожные металлические; ограждения защитные для деревьев металлические;

ограждения решетчатые металлические; окна металлические; оковки для дверей; оковки для окон; олово; опалубки для бетона металлические; опилки металлические; опоры для линий электропередач металлические; опоры металлические; ответвления для трубопроводов металлические; памятники металлические; памятники надгробные металлические; панели для обшивки стен металлические; панели сигнальные несветящиеся немеханические металлические; панели строительные металлические; перегородки металлические; перемычки дверные или оконные металлические; переплеты оконные створные металлические; петли накладные металлические; пластинки для подклинивания металлические; платформы для запуска ракет металлические; платформы для транспортировки грузов металлические; поддоны для транспортировки грузов металлические; платформы сборные металлические; плитка напольная металлическая; плитки строительные металлические; плиты анкерные; плиты броневого; плиты надгробные металлические; плиты половые металлические; плиты стальные; пластины стальные; слябы стальные; заготовки плоские стальные; пломбы свинцовые; поддоны грузовые металлические; поддоны для транспортировки грузов и погрузочно-разгрузочных работ металлические; подносы металлические; подставки для дров в камине металлические; покрытия броневого; покрытия дорожные металлические; покрытия кровельные металлические; покрытия строительные металлические; полоса стальная; полотна дверные металлические; фленки дверные металлические; полы металлические; пороги дверные металлические; потолки металлические; припой золотой; припой серебряный; приспособления для закрывания дверей неэлектрические; приспособления для открывания дверей неэлектрические; приспособления зажимные для труб металлические; приспособления намоточные для гибких труб металлические немеханические; причалы плавучие для швартования судов металлические; проволока алюминиевая; проволока железная; проволока из обычных металлов; проволока из сплавов обычных металлов, за исключением проволоки для плавких предохранителей; проволока колючая; проволока медная неизолированная; проволока припойная металлическая; проволока стальная; пружины

[скобяные изделия металлические]; прутки для сварки; прутки для твердой пайки и сварки металлические; прутки для твердой пайки металлические; рамы оконные металлические; рамы строительные металлические; резервуары для жидкого топлива металлические; резервуары для сжатых газов или жидкого воздуха металлические; резервуары металлические; резервуары плавучие металлические; рельсы металлические; ремни для транспортировки грузов и погрузочно-разгрузочных работ металлические; решетки каминные металлические; решетки печные металлические; решетки металлические; ролики для раздвижных дверей металлические; ролики оконные; колеса оконные; блоки оконные; руды железные; руды металлические; руды хромовые; рукоятки для инструментов металлические; ручки дверные металлические; ручки для кос металлические; ручки для метел металлические; ручки для швабр металлические; ручки для ножей металлические; ручки-кнопки металлические; сваи шпунтовые металлические; свинарники металлические; свинец необработанный или частично обработанный; сейфы; сетки противомоскитные металлические; склепы металлические; скребки у дверей для удаления грязи с подошв обуви; соединения для тросов металлические неэлектрические; соединения для труб металлические; сопла металлические; сплав антифрикционный; сплавы на основе олова с серебряным покрытием; сплавы обычных металлов; средства обвязочные для снопов металлические; средства обвязочные металлические; средства укупорочные для бутылок металлические; ставни металлические; ставни наружные металлические; жалюзи наружные металлические; стали легированные; сталь необработанная или частично обработанная; станиоль; статуи из обычных металлов; статуэтки из обычных металлов; стеллажи для бочек металлические; стелы надгробные металлические; стержни для металлических решеток; стержни для металлических ограждений; стойла металлические; столбы для объявлений металлические; столбы металлические; столбы телеграфные металлические; стрелки железнодорожные; стремянки металлические; стропы металлические для транспортировки грузов; ступени лестниц металлические; сундуки металлические; ларцы металлические; сцепки для приводных ремней машин

металлические; таблички для надгробных плит металлические; таблички опознавательные металлические; тантал [металл]; теплицы переносные металлические; титан; ткани проволочные; томпак; трапы судовые передвижные для пассажиров металлические; тросы металлические неэлектрические; тросы стальные; трубопроводы металлические; трубопроводы напорные металлические; трубы водопроводные металлические; трубы водосточные металлические; трубы для вентиляционных установок и установок для кондиционирования воздуха металлические; трубы дренажные металлические; трубы дымовые металлические; трубы металлические; трубы металлические для систем центрального отопления; трубы стальные; турникеты металлические; уголки металлические; упаковки из жести; упоры дверные металлические; ограничители дверные металлические; упоры металлические; ограничители металлические; упоры оконные металлические; ограничители оконные металлические; крючки ветровые оконные металлические; установки для парковки велосипедов металлические; устройства против птиц ветряные металлические; устройства раздаточные для салфеток или полотенец стационарные металлические; ферровольфрам; ферромолибден; ферросилиций; ферротитан; феррохром; фланцы металлические; флюгеры металлические; фольга алюминиевая; фольга металлическая для обертывания и упаковки; формы для льда металлические; формы литейные металлические; фурнитура для гробов металлическая; фурнитура для кроватей металлическая; фурнитура для мебели металлическая; фурнитура мебельная или строительная из мельхиора; хомуты для скрепления труб металлические; хром; цепи для скота; цепи металлические; цепи предохранительные металлические; цинк; цирконий; черепица металлическая; чугун, необработанный или частично обработанный; шайбы металлические; шарики стальные; шары стальные; шарниры металлические; шесты металлические; шипы на обуви альпинистов; гвозди на обуви альпинистов; шкатулки для денег металлические; шкатулки для денег с обеспечением сохранности содержимого; шкафчики для пищевых продуктов металлические; ящики для пищевых продуктов металлические; шкивы металлические, за исключением деталей машин; шпалы железнодорожные металлические; шпингалеты оконные;

шплинты металлические; чеки металлические; шпоры; штифты [скобяные изделия]; шторы рулонные стальные; щеколды металлические; экраны для печей; щиты для печей; заслонки для печей; перегородки защитные для печей; эмблемы для транспортных средств металлические; язычки для замков; ящики для инструментов металлические; ящики из обычных металлов; ящики почтовые металлические;

8 - алмазы для резки стекла [части ручных инструментов]; аппараты для татуировки; бабы [ручные инструменты]; бары зарубные; бритвы электрические и неэлектрические; бруски точильные для кос; бруски точильные; буравы [ручные инструменты]; буры [ручные инструменты]; буры для плотницких работ; буры ручные [ручные инструменты]; ваги; вилки столовые; вилы; вилы [ручные инструменты]; газонокосилки [ручные инструменты]; гарпуны; гарпуны для рыбной ловли; гвоздодеры; грабли [ручные инструменты]; грабли для ухода за гольф-дорожками; державки, используемые при резании; держатели оселков; долота [ручные инструменты]; долота каменотесные; бучарды; домкраты ручные; дрели; дубинки полицейские; зажимы для плотницких работ; заступы [ручные инструменты]; зензубели; зубила; иглы гравировальные; изделия ножевые; изделия режущие [ручные инструменты]; инвентарь садово-огородный с ручным приводом; инструменты абразивные [ручные инструменты]; инструменты для выбивания номеров; инструменты для гофрирования; инструменты для декантации жидкости [ручные инструменты]; инструменты для депиляции неэлектрические и электрические; инструменты для заточки; инструменты для заточки режущих кромок; инструменты для клеймения скота; инструменты для обрезания ногтей электрические или неэлектрические; инструменты для открывания устриц; инструменты для полирования; инструменты для прокалывания ушей; инструменты для резки труб; инструменты для снятия изоляции [ручные инструменты]; инструменты и приспособления для разделки туш животных; инструменты клепальные [ручные инструменты]; инструменты развальцовочные [ручные инструменты]; инструменты режущие [ручные инструменты]; инструменты ручные с ручным приводом; инструменты штамповочные [ручные инструменты]; кайла [ручные инструменты]; камни точильные; кастеты; кельмы; кернеры [ручные инструменты]; кинжалы; кирки;

кианки [ручные инструменты]; клещи; клещи дыропробивные [ручные инструменты]; клинки; клуппы; ключи гаечные [ручные инструменты]; ключи [ручной инструмент]; ковши [ручные инструменты]; ковши для вина; ковши литейные [ручные инструменты]; коловороты; колодки обувные [для ручного пошива]; кольца для кос; компостеры билетные; копатели [ручные инструменты]; копры [ручные инструменты]; косы; косы с короткой ручкой; кочерги топочные; круги наждачные; круги точильные [ручные инструменты]; кувалды; культиваторы для прополки крупных сорняков [ручные инструменты]; кусторезы; лапы костыльные [ручные инструменты]; ледорубы; лезвия [ручные инструменты]; лезвия бритвенные; лезвия для калевок; лезвия для рубанков; лобзики; ложки; ломы; лопаты [ручные инструменты]; мачете; машинки для стрижки бороды; машинки для стрижки волос электрические и неэлектрические для личного пользования; машинки для стрижки животных [ручные инструменты]; метчики [ручные инструменты]; мехи для камина [ручные инструменты]; мечи; шпаги; молотки [ручные инструменты]; молотки гладильные [ручные инструменты]; молотки для работы с камнем; молотки камнетесные; молотки клепальные [ручные инструменты]; мотыги; мотыги [ручные инструменты]; мотыги для обработки виноградников [ручные инструменты]; мясорубки [ручные инструменты]; наборы маникюрных инструментов; наборы маникюрных инструментов электрические; наборы педикюрных инструментов; надфили; наконечники сменные [ручные инструменты]; напильники [инструменты]; напильники наждачные; насосы ручные; несессеры для бритвенных принадлежностей; нитковдеватели для игл; ножи для нарезания сыра неэлектрические; ножи для нарезания яиц неэлектрические; ножи для пиццы неэлектрические; ножи для снятия чешуи; ножи калевочные; ножи консервные неэлектрические; ножи копытные; ножи окулировочные; ножи охотничьи; ножи перочинные; ножи прививочные [ручные инструменты]; ножи роликовые [ручные инструменты]; ножи садовые кривые; ножи сапожные; ножи; ножи-секачи; ножницы для обрезания фитилей; ножницы для стрижки скота; ножницы садовые; ножницы садовые кривые; ножницы слесарные; ножницы для резки плотных материалов; ножницы стригальные [ручные инструменты]; ножницы; ножны для холодного оружия;

овощерезки; орудия сельскохозяйственные с ручным приводом; оружие холодное; оселки; отвертки; палаши; сабли; шашки; патроны для разверток; патроны сверлильные [ручные инструменты]; перфораторы [ручные инструменты]; пилочки для ногтей; пилочки для ногтей электрические; пилы [ручные инструменты]; пилы лучковые; пинцеты; пинцеты эпиляционные; пистолеты [ручные инструменты]; пистолеты ручные для выдавливания мастик; плашки [ручные инструменты]; плодосъемники [ручные инструменты]; полотна пил [части ручных инструментов]; полотна режущие; пояса-держатели ручного инструмента; приборы столовые [ножи, вилки и ложки]; приспособления для гофрирования ткани; приспособления для завивки волос ручные неэлектрические; приспособления для резки овощей; приспособления для сбора монет; приспособления для снятия шкур животных; приспособления полировальные для ногтей электрические или неэлектрические; приспособления чесальные [ручные инструменты]; пробойники; пробойники для выбивания шплевиков; проволока протяжная [ручной инструмент]; пуансоны [ручные инструменты]; пульверизаторы для инсектицидов [ручные инструменты]; разбрызгиватели инсектицидов; развертки; рамки для ручных пил или ножовок; рамы пил; рашпили [ручные инструменты]; режущие инструменты; резаки для очистки поверхности [ручные инструменты]; резцы гравировальные [ручные инструменты]; резцы фрезерные [ручные инструменты]; ремни для правки бритв; ремни для правки бритв кожаные; рубанки; свайки морские; сверла; сверла [части ручных инструментов]; сверла для полостей [части ручных инструментов]; секаторы; серебро столовое [ножи, вилки и ложки]; серпетки; серпы; скобели; скребки [ручные инструменты]; совки [садоводство]; лопатки [садоводство]; стамески; стамески для конопачения; стамески полукруглые [ручные инструменты]; ступы для растирания; стула [ручной инструмент]; тавра; тесаки; тесла [инструменты]; тиски; топоры [ручные инструменты]; топоры; топоры для выдалбливания пазов [гнезд]; трамбовки [ручные инструменты]; трамбовки для уплотнения грунта [ручные инструменты]; труборезы [ручные инструменты]; угольники [ручные инструменты]; удлинители воротков для метчиков; устройства для оглушения крупного рогатого скота; устройства для тиснения [ручные инструменты]; устройства

- для уничтожения вредителей растений; устройства и приспособления для забоя скота; устройства натяжные для проводов и металлических лент [ручные инструменты]; утюги; утюги [неэлектрические, ручные инструменты]; фуляры для бритв; храповики [ручные инструменты]; шаберы [ручные инструменты]; шилья; шинковки [ножи]; шпатели [ручные инструменты]; шпатели; мастехины; штыри; щипцы; щипцы для завивки волос; щипцы для колки орехов; щипцы для ногтей; кусачки для ногтей; щипцы для сахара; щипцы для удаления заусенцев; щипчики для загибания ресниц;
- 9 - DVD-плееры; автоматы для продажи билетов; автоматы музыкальные с предварительной оплатой; автоответчики телефонные; автомобили пожарные; аккумуляторы электрические; аккумуляторы электрические для транспортных средств; актинометры; алидады; альтиметры; амперметры; анемометры; аноды; антенны; антикатоды; апертометры [оптические]; аппаратура высокочастотная; аппаратура для анализов, за исключением медицинской; аппаратура для дистанционного управления; аппаратура для дистанционного управления железнодорожными стрелками электродинамическая; аппаратура для дистанционного управления сигналами электродинамическая; аппаратура для наблюдения и контроля электрическая; аппаратура звукозаписывающая; аппараты глобальной системы позиционирования; аппараты дистилляционные для научных целей; аппараты дифракционные [микроскопия]; аппараты для анализа состава воздуха; аппараты для контроля оплаты почтовыми марками; аппараты для передачи звука; аппараты для ферментации [приборы лабораторные]; аппараты дыхательные для подводного плавания; аппараты дыхательные, за исключением аппаратов искусственного дыхания; аппараты и установки для генерации рентгеновского излучения, за исключением используемых в медицине; аппараты кассовые; аппараты коммутационные электрические; аппараты переговорные; аппараты перегонные лабораторные; аппараты проекционные; аппараты рентгеновские для промышленных целей; аппараты рентгеновские, за исключением используемых для медицинских целей; аппараты светокопировальные; аппараты светосигнальные [проблесковые]; аппараты стереоскопические; аппараты телефонные; аппараты факсимильные; аппараты фототелеграфные; аппараты электрические для дистанционного зажигания; ареометры для кислот; ацидометры; ареометры для определения плотности соляных растворов; ацидометры для аккумуляторных батарей; аэрометры; бакены светящиеся; буи светящиеся; банки аккумуляторов; барометры; батареи анодные; батареи гальванических элементов; батареи для систем зажигания; батареи солнечные; батареи электрические; безмены [весы]; бетатроны; бинокли; бирки для товаров электронные; бленды; блоки магнитной ленты для компьютеров; блоки памяти для компьютеров; брендспойты; браслеты идентификационные магнитные; брезент для спасательных работ; буи сигнальные; буи спасательные; буи указательные; буссоли; компасы; вакуумметры; ванны электролитические; вариометры; верньеры; нониусы; весы; весы конторские для писем; весы платформенные; весы прецизионные; веши [геодезические инструменты]; рейки нивелирные [геодезические инструменты]; видеокамеры; видеокассеты; видеотелефоны; видеоэкраны; видеоискатели для фотоаппаратов; вилки штепсельные [электрические соединения]; розетки штепсельные [электрические соединения]; соединения штепсельные [электрические]; винты микрометрические для оптических приборов и инструментов; вискозиметры; выключатели электроцепи; волномеры; вольтметры; выключатели закрытые [электрические]; выпрямители тока; газоанализаторы; газометры [измерительные инструменты]; гальванометры; гарнитуры беспроводные для телефонов; гелиографы; гигрометры; гидрометры; гири; глазки [увеличительные линзы] дверные оптические; голограммы; графопостроители; громкоговорители; грузы для лотов; грузы для зондов; грузы для отвесов; дальнометры; денсиметры; денситометры; детали оптические; детекторы; детекторы дыма; детекторы фальшивых монет; диапозитивы [фотография]; диаскопы; диафрагмы [фотография]; диктофоны; динамометры; диоды светоизлучающие [сид]; дискеты; диски звукозаписи; диски магнитные; диски оптические; диски счетные; дисководы для компьютеров; дисководы с автоматической сменой дисков для компьютеров; днк-чипы; доски объявлений электронные; жилеты пуленепробиваемые; жилеты спасательные; жилы идентификационные для электрических проводов; зажимы носовые для пловцов и ныряльщиков; замки электрические; звонки [устройства тревожной сигнализации]; звонки

аварийные электрические; звонки дверные электрические; звонки сигнальные; звукопроводы; зеркала для осмотровых работ; знаки дорожные светящиеся или механические; знаки механические; вывески светящиеся; зонды глубоководные; зонды для научных исследований; зуммеры; иглы для проигрывателей; измерители; измерители давления; имитаторы для управления или проверки транспортных средств; инверторы [электрические]; индикаторы давления; индикаторы температурные; наклейки-индикаторы температуры, не для медицинских целей; инкубаторы для бактериальных культур; инструменты измерительные; инструменты космографические; инструменты математические; инструменты нивелирования; инструменты с оптическими окулярами; инструменты топографические; инструменты угломерные; интерфейсы для компьютеров; ионизаторы, за исключением используемых для обработки воздуха или воды; искрогасители; кабели коаксиальные; кабели оптико-волоконные; кабели электрические; калибры; калибры раздвижные; калибры резьбовые; калькуляторы; калькуляторы карманные; камеры декомпрессионные; камеры кино съемочные; карандаши электронные [элементы дисплеев]; каркасы электрических катушек; карточки идентификационные магнитные; картриджи для видеоигр; карты с магнитным кодом; каски для верховой езды; каски защитные; шлемы защитные; кассеты для фотопластинок; кассы-автоматы; катоды; катушки [фотография]; катушки индуктивности [обмотки]; катушки электрические; катушки электромагнитов; киноплёнки экспонированные; клавиатуры компьютеров; клапаны соленоидные [электромагнитные переключатели]; клеммы [электричество]; книжки записные электронные; кнопки для звонков; коврики для «мыши»; кодеры магнитные; козырьки светозащитные; коллекторы электрические; кольца калибровочные; комбинезоны специальные защитные для летчиков; коммутаторы; компакт-диски [аудио-видео]; компакт-диски [неперезаписываемые]; компараторы; компасы морские; компьютеры; компьютеры персональные переносные; компьютеры портативные; конденсаторы электрические; контакты электрические; конусы для указания направления ветра; конусы дорожные сигнальные; коробки ответительные [электричество]; коробки

распределительные [электричество]; коробки соединительные [электричество]; корпуса аккумуляторов электрических; корпуса громкоговорителей; костюмы для подводного погружения; костюмы огнезащитные; кристаллы галеновые [детекторы]; круги светоотражающие, прикрепляемые к одежде, для предупреждения транспортных аварий; крышки защитные для штепсельных розеток; лаги [измерительные инструменты]; лазеры, за исключением используемых в медицинских целях; лактоденсиметры; лактометры; лампы вакуумные [радио]; лампы для фотолабораторий; лампы термоэлектронные; лампы усилительные электронные; лампы-вспышки [фотография]; ленты для чистки считывающих головок; ленты магнитные; ленты магнитные для видеозаписи; ленты мерные; лестницы спасательные пожарные; линейки [инструменты измерительные]; линейки логарифмические; линзы контактные; линзы корректирующие [оптика]; линзы оптические; линзы-конденсоры; линии лотов; линии магистральные электрические; ложки мерные; лупы [оптика]; лупы ткацкие; магниты; магниты декоративные; манекены для краш-тестов; манекены для тренировки в оказании помощи [приборы для обучения]; манипуляторы типа «мышь» [оборудование для обработки информации]; манометры; маски для подводного погружения; маски для сварщиков; маски защитные; материалы для линий электропередач [провода, кабели]; машины для подсчета голосов во время выборов; машины для подсчета и сортировки денег; машины и приборы для испытания материалов; мебель специальная для лабораторий; мегафоны; медиаплееры портативные; мембраны [акустика]; мембраны для научной аппаратуры; металлодетекторы для промышленных или военных целей; метрономы; метры [измерительные инструменты]; метры для плотничьих работ; метры портновские; механизмы для автоматов с предварительной оплатой; механизмы для аппаратов, приводимых в действие жетонами; механизмы предварительной оплаты для телевизоров; механизмы спусковые затворов [фотография]; микрометры; микропроцессоры; микроскопы; микротомы; микрофоны; модемы; молниеотводы; мониторы [компьютерное оборудование]; мониторы [программы для компьютеров]; муфты концевые [электричество]; муфты соединительные для кабелей; наборы инструментов для подготовки образцов [микроскопия]; на зубники; наколенники для

рабочих; наушники; нивелиры оптические; носители звукозаписи; носители информации магнитные; носители информации оптические; носки с электрообогревом; обеспечение программное для компьютеров; оболочки для электрических кабелей; оболочки идентификационные для электрических проводов; оборудование для взвешивания; оборудование конторское с использованием перфокарт; оборудование спасательные; обувь для защиты от несчастных случаев, излучения и огня; объективы [линзы] [оптика]; объективы для астрофотографии; овоскопы; огнетушители; ограды электрифицированные; ограничители [электричество]; одежда для защиты от несчастных случаев, излучения и огня; одежда для защиты от огня; одежда для защиты от огня из асбестовых тканей; одежда специальная лабораторная; озонаторы; октанты; окуляры; омметры; опоры для запястий при работе с компьютерами; оправы для очков; оправы для пенсне; осциллографы; отвесы; отражатели [оптика]; очки [оптика]; очки солнцезащитные; очки спортивные; панели сигнальные светящиеся или механические; пейджеры; пенсне; переводчики электронные карманные; передатчики [дистанционная связь]; передатчики телефонные; передатчики электронных сигналов; переключатели электрические; перископы; перчатки для водолазов; перчатки для защиты от несчастных случаев; перчатки для защиты от рентгеновского излучения для промышленных целей; перчатки из асбестовых тканей для защиты от несчастных случаев; печи лабораторные; пипетки; пиromетры; планиметры; планшеты [геодезические инструменты]; пластины аккумуляторные; платы для интегральных схем; платы печатные; плееры для компакт-дисков; плееры кассетные; пленки для звукозаписи; пленки рентгеновские экспонированные; пленки экспонированные; плоты спасательные; поддоны лабораторные; полупроводники; поляриметры; помпы пожарные; посуда стеклянная градуированная; пояса спасательные; предохранители плавкие; предохранители электрические; преобразователи электрические; прерыватели дистанционные; приборы для анализа пищевых продуктов и кормов; приборы для диагностики, за исключением предназначенных для медицинских целей; приборы для дистанционной записи; приборы для измерения расстояния; приборы для

измерения скорости [фотография]; приборы для измерения толщины кожи; приборы для измерения толщины шкур; приборы для контроля скорости транспортных средств; приборы для обучения; приборы для регистрации времени; приборы для скругления углов и кромок; приборы и инструменты астрономические; приборы и инструменты геодезические; приборы и инструменты для взвешивания; приборы и инструменты морские; приборы и инструменты навигационные; приборы и инструменты оптические; приборы и инструменты физические; приборы и инструменты химические; приборы измерительные; приборы измерительные электрические; приборы контрольно-измерительные для паровых котлов; приборы метеорологические; приборы морские сигнальные; приборы наблюдения; приборы навигационные для транспортных средств [бортовые компьютеры]; приборы навигационные спутниковые; приборы регулирующие электрические; приборы точные измерительные; приемники [аудио-видео]; призмы [оптика]; принтеры компьютерные; приспособления для выравнивания низа изделия; приспособления для держания реторт; приспособления для замены игл в проигрывателях; приспособления для сушки, используемые в фотографии; приспособления для чистки акустических дисков; приспособления ударные, используемые для тушения пожаров; прицелы оптические для огнестрельного оружия; пробирки; пробки-указатели давления для клапанов; провода магнитные; провода телеграфные; провода телефонные; провода электрические; проводники электрические; проволока медная изолированная; проволока плавкая из металлических сплавов; программы для компьютеров; программы игровые для компьютеров; программы компьютерные [загружаемое программное обеспечение]; программы операционные для компьютеров; проигрыватели; процессоры [центральные блоки обработки информации]; прутки для определения местонахождения подземных источников воды; публикации электронные загружаемые; пульта распределительные [электричество]; пульта управления [электричество]; радары; радиомачты; радиопередатчики [дистанционная связь]; радиоприборы; радиоприемники для транспортных средств; разбрызгиватели противопожарные; рамки для диапозитивов; растры для фототипии; рации портативные;

регуляторы для защиты от перенапряжения; регуляторы напряжения для транспортных средств; регуляторы освещения сцены; регуляторы освещения электрические; регуляторы числа оборотов для проигрывателей; редукторы [электричество]; резервуары промывочные [фотография]; рейсмусы; реле времени автоматические; реле электрические; ремни безопасности, иные чем для сидений транспортных средств и спортивного оборудования; рентгенограммы, за исключением используемых для медицинских целей; реостаты; респираторы для фильтрации воздуха; респираторы, за исключением используемых для искусственного дыхания; реторты; рефрактометры; рефрактометры; решетки для пластин электрических аккумуляторов; рупоры; рупоры для громкоговорителей; сахариметры; световоды оптические [волоконные]; светофоры [сигнальное оборудование]; свистки для подачи команд собакам; свистки сигнальные; секстанты; сердечники катушек индуктивности [электричество]; сети спасательные; сетки для защиты от несчастных случаев; сигнализаторы пожаров; сигнализация световая или механическая; сирены; сканеры [оборудование для обработки информации]; смарт-карточки [карточки с микросхемами]; соединения для электрических линий; соединения электрические; сонары; сонометры; сопротивления балластные осветительных систем; сопротивления электрические; спектрографы; спектрометры; спидометры; спиртомеры; спутники для научных исследований; средства индивидуальной защиты от несчастных случаев; средства обучения аудиовизуальные; станции радиотелефонные; стекла для очков; стекла с токопроводящим покрытием; стекла светозащитные противоослепляющие; стекло оптическое; стереоприемники портативные; стереоскопы; стойки для фотоаппаратов; стробоскопы; суда пожарные; сульфитометры; сумки для переносных компьютеров; сушилки [фотография]; сферометры; схемы интегральные; схемы печатные; счетчики; счетчики оплачиваемого времени стоянки автомобилей; счетчики пройденного расстояния для транспортных средств; счетчики числа оборотов; счеты; таймеры [часы песочные] для варки яиц; таксометры; тампоны ушные, используемые при подводном плавании; тахометры; телевизоры; телеграфы [аппараты]; телескопы; телесуфлеры; телетайпы;

телефоны переносные; теодолиты; термометры, за исключением медицинских; термостаты; термостаты для транспортных средств; тигли [лабораторные]; тонармы для проигрывателей; тотализаторы; транзисторы [электроника]; транспондеры [передатчики-ответчики]; транспортные измерительные инструменты; трансформаторы [электричество]; трансформаторы повышающие; треугольники предупреждающие для неисправных транспортных средств; триоды; тросы пусковые для двигателей; трубки газоразрядные электрические, за исключением используемых для освещения; трубки капиллярные; трубки неоновые для вывесок; трубки пито; трубки рентгеновские, за исключением используемых в медицине; трубки телефонные; указатели; указатели количества; указатели низкого давления в шинах автоматические; указатели уровня бензина; указатели уровня воды; указатели электрические утечки тока; указатели электронные световой эмиссии; уклонометры; уровни [приборы для определения горизонтального положения]; уровни ртутные; уровни спиртовые; урометры; усилители звука; ускорители частиц; установки электрические для дистанционного управления производственными процессами; устройства для автоматического управления транспортными средствами; устройства для балансировки; устройства для видеозаписи; устройства для воспроизведения звука; устройства для выписывания счетов; устройства для записи на магнитную ленту; устройства для защиты от рентгеновского излучения, за исключением используемых в медицине; устройства для обеспечения безопасности на железнодорожном транспорте; устройства для обработки информации; устройства для переливания [перепускания] кислорода; устройства для предотвращения краж электрические; устройства для резки пленки; устройства для сушки фотоснимков; устройства для считывания знаков оптические; устройства для центровки диапозитивов; устройства дозирующие; устройства зарядные для аккумуляторных батарей; устройства зарядные для электрических аккумуляторов; устройства звуковые сигнальные; устройства и машины для зондирования; устройства и приспособления для монтажа кинофильмов [киноплёнки]; устройства катодные для защиты от коррозии; устройства коммутационные [оборудование для обработки информации]; устройства

- охранной сигнализации; устройства периферийные компьютеров; устройства помехозащитные [электричество]; устройства размагничивающие для магнитной ленты; устройства связи акустические; устройства сигнальные аварийные; устройства сигнальные противотуманные, за исключением взрывчатых; устройства сигнальные тревожные; устройства суммирующие; устройства считывающие [оборудование для обработки информации]; устройства теплорегулирующие; устройства фотокопировальные [фотографические, электростатические, тепловые]; устройства, считывающие штриховые коды; файлы звуковые, загружаемые для звонков мобильных телефонов; файлы изображений загружаемые; файлы музыкальные загружаемые; файлы мультипликационные; фильтры [фотография]; фильтры для респираторов; фильтры для ультрафиолетовых лучей, используемые в фотографии; фонари "волшебные"; фонари с оптической системой; фонари сигнальные; фотоаппараты; фотоглянцеватели; фотозатворы; фотолаборатории; фотометры; фотоосветители импульсные; фоторамки цифровые; фотоувеличители; фотоэлементы с запирающим слоем; футляры для контактных линз; футляры для очков; футляры для пенсне; футляры для предметных стекол микроскопов; футляры специальные для фотоаппаратов и фотопринадлежностей; хроматографы лабораторные; хронографы [устройства для записи времени]; центрифуги лабораторные; цепочки для пенсне; циклотроны; циркули [измерительные инструменты]; частотомеры; часы табельные [устройства для регистрации времени]; чашки петри; чехлы для переносных компьютеров; чехлы защитные противопожарные; чипы [интегральные схемы]; шаблоны [измерительные инструменты]; шагомеры; шары-зонды метеорологические; шины для монтажа точечных источников света; ширмы асбестовые для пожарных; шланги пожарные; шлемы защитные для спортсменов; шнурки для мобильных телефонов; шнурки для пенсне; штативы для фотоаппаратов; щиты коммутационные; щиты распределительные [электричество]; экраны [фотография]; экраны для защиты лица рабочего; экраны проекционные; экраны рентгеновских аппаратов для промышленных целей; экраны флуоресцирующие; экспонометры [измерители освещенности]; электропроводка; элементы гальванические; эпидиаскопы; эргометры; якоря [электричество];
- 11 - абажуры; аккумуляторы пара; аккумуляторы тепловые; антиобледенители для транспортных средств; аппараты дистилляционные; аппараты для высушивания; аппараты для гидромассажных ванн; аппараты для дезинфекции; аппараты для дезодорации воздуха; аппараты для загара [солярии]; аппараты для ионизации воздуха или воды; аппараты для обжаривания кофе; аппараты для охлаждения напитков; аппараты для сушки рук в умывальных комнатах; аппараты для сушки фруктов; аппараты и машины для очистки воды; аппараты и машины холодильные; аппараты и установки сушильные; аппараты морозильные; аппараты сушильные; арматура печей металлическая; баки охладительные для печей; баки расширительные для систем центрального отопления; бачки смывные для туалетов; башни для дистилляции; биде; бойлеры, за исключением частей машин; ванны; ванны [сосуды] гидромассажные; ванны сидячие; вафельницы электрические; вентиляторы [кондиционирование воздуха]; вентиляторы [части установок для кондиционирования воздуха]; вентиляторы бытовые электрические; вертела; витрины охлаждающие; водонагреватели; водонагреватели [аппараты]; водоспуски для туалетов; воздухонагреватели; воздухоочистители для кухонь; газоохладители, не являющиеся частями машин; генераторы ацетиленовые; гидранты; горелки; горелки ацетиленовые; горелки бензиновые; горелки газовые; горелки для ламп; горелки для уничтожения бактерий; горелки калильные; горелки кислородно-водородные; горелки лабораторные; горелки масляные; горелки спиртовые; грелки; грелки для ног электрические или неэлектрические; грелки для постели; грелки карманные; грелки с ручками для согревания постели; грили [аппараты кухонные]; держатели для абажуров; дистилляторы; души; емкости холодильные; зажигалки газовые; зажигалки; запальники фрикционные для поджига газа; заслонки дымоходов; змеевики [части дистилляционных, отопительных или охладительных установок]; зольники для печей; испарители; источники света факельные; кабины душевые; кабины передвижные для турецких бань; калориферы; камеры холодильные; каминные комнатные; каналы дымоходные; кастрюли для приготовления пищи под давлением электрические; клапаны воздушные неавтоматические для паровых отопительных

установок; клапаны для регулирования уровня в резервуарах; клапаны термостатические [части нагревательных установок]; ковры с электрообогревом; колбы ламп; колбы электрических ламп; коллекторы солнечные тепловые [отопление]; колонны дистилляционные; колосники для печей; колпаки вытяжные; колпаки вытяжные лабораторные; колпаки шаровые для ламп; кондиционеры; кондиционеры для транспортных средств; котлы газовые; котлы для прачечных; котлы отопительные; кофеварки электрические; краны для трубопроводов; краны; краны-смесители для водопроводных труб; кузницы портативные; куски лавы, используемые в мангалах; лампочки для новогодних елок электрические; лампы ацетиленовые; лампы взрывобезопасные; лампы газонаполненные; лампы для завивки; лампы для очистки воздуха бактерицидные; лампы для проекционных аппаратов; лампы для указателей поворота для автомобилей; лампы для указателей поворота для транспортных средств; лампы дуговые; лампы лабораторные; лампы масляные; лампы ультрафиолетового излучения, за исключением медицинских; лампы шахтерские; лампы электрические; люстры; мангалы; машины для выпечки хлеба; машины для полива и орошения сельскохозяйственные; мешочки одноразовые для стерилизации; муфты для обогрева ног электрические; нагреватели для ванн; нагреватели для утюгов; нагреватели погружаемые; насадки для газовых горелок; насадки для кранов антиразбрызгивающие; насосы тепловые; нити для электрических ламп; нити магниевые для осветительных приборов; нити накала электрические; номера для зданий светящиеся; облицовка для ванн; обогреватели; обогреватели стекол транспортных средств; оборудование для бань с горячим воздухом; оборудование для ванн комнат; оборудование для загрузки печей; оборудование для обжиговых печей [опоры]; оборудование для саун; оборудование и установки холодильные; одеяла с электрообогревом, за исключением используемых для медицинских целей; отпариватели для тканей; отражатели для ламп; отражатели для транспортных средств; очаги; парогенераторы, за исключением частей машин; пастеризаторы; патроны для ламп; патроны для электрических ламп; перколяторы для кофе электрические; печи [отопительные приборы]; печи для хлебобулочных изделий; печи каналные;

печи кухонные [шкафы духовые]; печи микроволновые [для приготовления пищи]; печи микроволновые для промышленных целей; печи мусоросжигательные; печи обжиговые; печи солнечные; печи стоматологические; печи, за исключением лабораторных; писсуары [санитарное оборудование]; питатели для отопительных котлов; пластины для обогрева; плиты кухонные; плиты нагревательные; подогреватели бутылочек с сосками электрические; подогреватели для аквариумов; подсветки для аквариумов; подушки с электрообогревом, за исключением используемых для медицинских целей; помещения стерильные [установки санитарные]; приборы водозаборные; приборы дезодорационные, за исключением предназначенных для личного пользования; приборы для обезвоживания пищевых отходов; приборы для окуривания, за исключением медицинских; приборы для очистки газов; приборы для очистки масел; приборы для подогрева клея; приборы для сушки кормов; приборы для фильтрования воды; приборы и машины для очистки воздуха; приборы и машины для производства льда; приборы и установки для охлаждения; приборы и установки для тепловой обработки пищевых продуктов; приборы и установки осветительные; приборы и установки санитарно-технические; приборы нагревательные кухонные; приборы осветительные для транспортных средств; приборы осветительные светодиодные; приборы отопительно-нагревательные, работающие на твердом, жидком и газообразном топливе; приборы отопительные электрические; приборы отопительные, работающие на горячем воздухе; приборы с сухим паром для ухода за лицом [сауны для лица]; принадлежности предохранительные для водяных или газовых приборов и водо- или газопроводов; принадлежности предохранительные и регулировочные для газовых приборов; принадлежности регулировочные для водяных или газовых приборов и водопроводов или газопроводов; принадлежности регулировочные и предохранительные для водопроводного оборудования; принадлежности регулировочные и предохранительные для газопроводов; приспособления для поворачивания вертела; приспособления для подогрева блюд; приспособления для приготовления йогурта электрические; приспособления противослепляющие для

автомобилистов [аксессуары для ламп]; приспособления противослепляющие для транспортных средств [аксессуары для ламп]; приспособления с вертелом для жарки мяса; пробки для радиаторов; прожекторы подводные; прокладки водопроводных кранов; радиаторы [для отопления]; радиаторы центрального отопления; радиаторы электрические; раковины; распределители дезинфицирующих средств для туалетов; рассеиватели ирригационные капельные [иригационные аксессуары]; рассеиватели света; реакторы ядерные; регенераторы тепла; резервуары для хранения воды под давлением; ростеры; светильники; светильники напольные; светильники плафонные потолочные; сиденья для туалетов; системы осветительные для летательных аппаратов; скороварки электрические [автоклавы]; скрубберы [части газовых установок]; стекло ламповое; стерилизаторы; стерилизаторы воды; стерилизаторы воздуха; сушилки воздушные; сушилки для белья электрические; сушилки для волос; сушилки для солода; сушилки для табака; теплообменники, не являющиеся частями машин; тостеры; трубки газоразрядные для освещения электрические; трубки для ламп; трубки люминесцентные для освещения; трубы [части санитарно-технических систем]; трубы жаровые отопительных котлов; трубы отопительных котлов; туалеты [ватерклозеты]; туалеты передвижные; увлажнители для радиаторов центрального отопления; умывальники [части санитарно-технического оборудования]; унитазы для туалетов; установки водопроводные; установки для ванн комнат санитарно-технические; установки для кондиционирования воздуха; установки для обессоливания морской воды; установки для обработки ядерного топлива и замедлителей ядерных реакций; установки для орошения автоматические; установки для охлаждения воды; установки для охлаждения жидкостей; установки для охлаждения молока; установки для охлаждения табака; установки для очистки воды; установки для очистки сточных вод; установки для производства пара; установки для распределения воды; установки для фильтрации воздуха; установки для хлорирования воды в плавательных бассейнах; установки и аппараты вентиляционные [кондиционирование воздуха]; установки и аппараты вентиляционные [кондиционирование воздуха] для транспортных средств; установки и аппараты

для умягчения воды; установки и машины для охлаждения; установки отопительные; установки отопительные для транспортных средств; установки отопительные, работающие на горячей воде; установки полимеризационные; установки систем водоснабжения; установки факельные для нефтяной промышленности; устройства автоматические для транспортировки золы; устройства для образования вихревого движения воды; устройства для охлаждения воздуха; устройства фильтрационные для аквариумов; утварь для приготовления пищи электрическая; факелы; фары для автомобилей; фары для транспортных средств; фильтры для кондиционирования воздуха; фильтры для питьевой воды; фонари для автомобилей; фонари для велосипедов; фонари для мотоциклов; фонари для транспортных средств; фонари карманные; фонари осветительные; фонарики бумажные для праздничного убранства; фонтаны; фонтаны декоративные; фритюрницы электрические; фурнитура для печей фасонная; футеровка огнеупорная для печей; хлебопечи; холодильники; хроматографы для промышленных целей; чайники электрические; шиберы для регулирования тяги [отопление]; шкафы холодильные; шкафы-ледники; экономайзеры топливные; электроды угольные для дуговых ламп; элементы нагревательные;

- 12 - автобусы; автобусы дальнего следования; автодома; автомобили; автомобили различного назначения для перевозки; автомобили спортивные; автомобили-бетоносмесители; автомобили-рефрижераторы; автоприцепы; амортизаторы для автомобилей; амортизаторы подвесок транспортных средств; аппараты космические; аппараты летательные; аппараты, машины и приспособления, используемые в авиации; аэроглиссеры; аэростаты; багажники для транспортных средств; багажники автомобильные для лыж; бамперы автомобилей; бамперы транспортных средств; бандажные колеса транспортных средств; баржи; башмаки тормозные для транспортных средств; борта грузоподъемные [части наземных транспортных средств]; буфера для железнодорожных транспортных средств; буфеты передвижные [автомобили]; вагонетки; вагонетки опрокидывающиеся грузовые; вагоны [железная дорога]; вагоны спальные; вагоны-рестораны; вагоны-рефрижераторы [железнодорожный транспорт]; валы трансмиссионные для

наземных транспортных средств; велосипеды; вентили шин транспортных средств; верх откидной автомобилей; верх откидной для детских колясок; верх откидной транспортных средств; весла; весла кормовые; весла лопатообразные; винты гребные для судов; гидропланы; гидросамолеты; гребни бандажей колес для железнодорожного подвижного состава; грузовики; гудки сигнальные для транспортных средств; гусеницы [ленты гусеничные] для транспортных средств; двери для транспортных средств; двигатели для велосипедов; двигатели для наземных транспортных средств; двигатели реактивные для наземных транспортных средств; двигатели тяговые для наземных транспортных средств; движители винтовые; движители винтовые для небольших судов; дирижабли; диски тормозные для транспортных средств; дороги канатные подвесные [тельферы]; драги плавучие [судна]; дрезины; заплаты самоклеящиеся резиновые для ремонта камер шин; звонки для велосипедов; зеркала заднего вида; иллюминаторы; кабины для подвесных канатных дорог; камеры велосипедов; камеры для пневматических шин; капоты двигателей для транспортных средств; картеры для механизмов наземных транспортных средств, за исключением двигателей; катера; кессоны [транспортные средства]; колеса для велосипедов; колеса для транспортных средств; колеса рудничных тачек; колесики для тележек [транспортных средств]; колодки тормозные для автомобилей; колпаки для колес; коляски детские; коляски для мотоциклов; комплекты тормозные для транспортных средств; корабли; корзинки для велосипедов; коробки передач для наземных транспортных средств; корпуса судов; кофры для двухколесных транспортных средств; кранцы судовые; крепления для ступиц колес; кресла катапультируемые для летательных аппаратов; кресла-каталки; крышки топливных баков; крюки судовые; кузова для автомобилей; кузова для грузовиков; кузова для транспортных средств; ленты протекторные для восстановления шин; локомотивы; локомотивы; матчи корабельные; машины поливочные; механизмы силовые для наземных транспортных средств; мопеды; мотоколяски; мотоциклы; муфты обгонные для наземных транспортных средств; муфты сцепления для наземных транспортных средств; наборы инструментов и принадлежностей для ремонта камер шин; насосы воздушные

[принадлежности транспортных средств]; насосы для велосипедов; обивка внутренняя для транспортных средств; ободья колес велосипедов; ободья колес транспортных средств; окна для транспортных средств; омнибусы; оси для транспортных средств; очистители фар; парашюты; паромы [суда]; педали велосипедов; передачи зубчатые для наземных транспортных средств; повозки; подголовники для сидений транспортных средств; подножки велосипедные [части велосипедов]; подножки для транспортных средств; подушки безопасности [средства безопасности для автомобилей]; подъемники для горнолыжников; подъемники кресельные; покрышки; полки спальные для транспортных средств; понтоны; преобразователи крутящего момента для наземных транспортных средств; прикуриватели на щитках приборов автомобилей; приспособления противослепляющие для транспортных средств; приспособления противоугонные для транспортных средств; приспособления солнцезащитные для автомобилей; приспособления для шин транспортных средств, предохраняющие от скольжения; противовесы для балансировки колес транспортных средств; пружины амортизационные для транспортных средств; рамы велосипедов; рангоут [морской флот]; редукторы для наземных транспортных средств; ремни безопасности для сидений транспортных средств; ремни безопасности привязные для сидений транспортных средств; рессоры подвесок для транспортных средств; рулевые колеса для транспортных средств; рули; рули велосипедов; рычаги коленчатые для велосипедов; самолеты; самолеты-амфибии; сани [транспортные средства]; сани финские; сегменты тормозные для транспортных средств; седла для велосипедов или мотоциклов; седла для мотоциклов; сетки багажные для транспортных средств; сетки предохранительные для велосипедов; сигнализации противоугонные для транспортных средств; сигнализация заднего хода для транспортных средств; сиденья безопасные детские для транспортных средств; сиденья для транспортных средств; системы гидравлические для транспортных средств; скутеры [транспортные средства]; снегоходы; составы железнодорожные подвижные; составы подвижные фуникулеров; спицы велосипедных колес; спицы колес транспортных средств; спойлеры для транспортных средств; средства

воздушные; средства наземные, воздушные, водные и рельсовые; средства санитарно-транспортные; средства транспортные водные; средства транспортные с дистанционным управлением, за исключением игрушек; средства транспортные электрические; средства трехколесные; средства трехколесные для перевозки грузов; стапели наклонные для судов; стекла ветровые; стеклоочистители для ветровых стекол; стойки для велосипедов; ступицы колес велосипедов; ступицы колес транспортных средств; сумки седловые для велосипедов; сцепки железнодорожные; сцепки прицепов для транспортных средств; сцепления для наземных транспортных средств; тачки; тележки грузовые; тележки двухколесные; тележки для гольфа; тележки для продуктов; тележки для шлангов; тележки железнодорожных вагонов; тележки литейные; тележки опрокидывающиеся; тележки с подъемником; тележки уборочные; тормоза для велосипедов; тормоза для транспортных средств; торсионы для транспортных средств; тракторы; трамваи; трансмиссии для наземных транспортных средств; транспорт военный; транспортеры воздушные; трейлеры [транспортные средства]; трубы дымовые для судов; трубы локомотивные; тумбы швартовые [морские]; турбины для наземных транспортных средств; указатели поворотов для велосипедов; указатели поворотов для транспортных средств; уключины; устройства для расцепления судов; устройства для управления судами; устройства и приспособления для канатных дорог; устройства натяжные для спиц колес; устройства опрокидывающие, части вагонов или вагонеток; фуникулеры; фургончики [транспортные средства]; ходовые части транспортных средств; цепи для автомобилей; цепи для велосипедов; цепи приводные для наземных транспортных средств; цепи противоскольжения; цепи трансмиссионные для наземных транспортных средств; чехлы для детских колясок; чехлы для запасных колес; чехлы для рулей транспортных средств; чехлы для сидел велосипедов или мотоциклов; чехлы для сидений транспортных средств; чехлы для транспортных средств; шасси автомобилей; шасси транспортных средств; шатуны для наземных транспортных средств, за исключением являющихся деталями моторов и двигателей; шейки осей; шестерни велосипедов; шины бескамерные для велосипедов; шины велосипедов; шины для

автомобилей; шины для транспортных средств; шины пневматические; шипы для шин; шлюпбалки для судовых шлюпок; шлюпки; шпангоуты; щитки противогрязевые; щитки противогрязевые для велосипедов; электродвигатели для наземных транспортных средств; яхты;

- 13 - ацетилнитроцеллюлоза; боеприпасы; боеприпасы для огнестрельного оружия; вещества взрывчатые; вещества взрывчатые на основе нитрата аммония; вещества самовоспламеняющиеся, взрыватели; взрыватели для мин; гильзы патронные; глушители для оружия; гранаты ручные; детонаторы; динамит; дробь охотничья; зеркала прицельные для огнестрельного оружия; казенники огнестрельного оружия; капсули-детонаторы, за исключением игрушек; карабины; курки для стрелкового орудия; лафеты [артиллерия]; ленты патронные для автоматического оружия; ложи ружейные; минометы [оружие огнестрельное]; мины [боеприпасы]; огни бенгальские; опоры орудийные; орудия артиллерийские [пушки]; орудия самоходные; оружие огнестрельное; оружие огнестрельное охотничье; оружие ручное [огнестрельное]; оружие со слезоточивым газом; патронташи; патроны; патроны разрывные; петарды; пироксилин; пистолеты [оружие]; пистолеты пневматические [оружие]; порох; порох черный; пороховницы; португези для оружия; прицелы для артиллерийских орудий, за исключением оптических; прицелы для огнестрельного оружия; прицелы для огнестрельного оружия, за исключением оптических; пулеметы; пушки; ракетницы; ракеты сигнальные; револьверы; ремни, предназначенные для боеприпасов; ружья [вооружение]; ружья гарпунные [вооружение]; свечи запальные; сигнализаторы взрывные, применяемые при тумане; скобы предохранительные спусковых крючков для огнестрельного оружия; снаряды [оружие]; снаряды артиллерийские; снаряды баллистические; снаряды реактивные [пули]; спрей для личной защиты; средства пиротехнические; стволы стрелкового орудия; танки; торпеды; устройства для заряжания патронами; устройства для наполнения патронташей; фейерверки; фитили запальные; цапфы тяжелых орудий; чехлы для огнестрельного орудия; шнуры запальные; щетки для чистки каналов ствола огнестрельного оружия;
- 14 - агаты; алмазы; амулеты [изделия ювелирные]; анкеры [часовое производство]; барабаны [часовое производство]; браслеты [изделия

ювелирные]; браслеты для часов; брелоки [изделия ювелирные]; брелоки для ключей; броши [изделия ювелирные]; будильники; булавки [изделия ювелирные]; булавки декоративные; булавки для галстуков; бусины для изготовления ювелирных изделий и бижутерии; бусы из прессованного янтаря; бюсты из благородных металлов гагат, необработанный или частично обработанный; жемчуг [изделия ювелирные]; жетоны медные; зажимы для галстуков; запонки; знаки из благородных металлов; золото необработанное или чеканное; изделия с клуазоне; изделия из слоновой кости [изделия ювелирные]; изделия художественные из благородных металлов; изделия ювелирные; изделия ювелирные из янтаря; иридий; камни драгоценные; камни полудрагоценные; канитель серебряная; кольцо [изделия ювелирные]; кольца, перстни [изделия ювелирные]; коробки из благородных металлов; корпуса для карманных или наручных часов; корпуса часов; маятники [часовое производство]; медали; медальоны [изделия ювелирные]; металлы благородные, необработанные или частично обработанные; механизмы ходовые для часов; механизмы часовые; монеты; нити золотые [изделия ювелирные]; нити из благородных металлов [изделия ювелирные]; нити серебряные; оливин [драгоценный камень]; осмий; палладий; платина [металл]; приборы хронометрические; пружины для наручных часов; родий; рутений; секундомеры с остановом; серебро необработанное или чеканное; серьги; слитки благородных металлов; сплавы благородных металлов; статуи из благородных металлов; статуэтки из благородных металлов; стекла для наручных часов; стразы; стрелки часовые [часовое производство]; украшения [изделия ювелирные]; украшения для обуви из благородных металлов; украшения для шляп из благородных металлов; украшения из гагата; футляры для часов [подарочные]; футляры для часовых производств; хронографы [часы наручные]; хронометры; хроноскопы; цепи [изделия ювелирные]; цепочки для часов; циферблаты [часовое производство]; часы атомные; часы наручные; часы солнечные; часы электрические; часы эталонные [задающий генератор сигналов]; часы, за исключением наручных; часы-браслеты; шкатулки для украшений шпинели [драгоценные камни];

18 - альпенштоки; бумажники; визитницы [картодержатели]; вожжи; гарнитурные сбруйные; детали для стремян резиновые;

замша, за исключением используемой для чистки; зонты; зонты солнечные; изделия шорно-седельные; каркасы для дождевых или солнечных зонтов; каркасы для женских сумок; кейсы из кожи или кожкартона; клапаны кожаные; кнуты; кожа искусственная; кожа необработанная или частично обработанная; кожкартон; кожухи для рессор кожаные; кольца для зонтов; коробки для шляп кожаные; коробки из кожи или кожкартона; коробки из фибры; ящики из фибры; сундуки из фибры; кошельки из металлических колечек; кошельки; портмоне; крепления для седел; крупоны [кожевенные полуфабрикаты]; ленчики седел; мешки [конверты, сумки] кожаные для упаковки; молескин [имитация кожи]; наборы дорожные [кожгалантерея]; наколенники для лошадей; намордники; недоуздки для лошадей; несесеры для туалетных принадлежностей незаполненные; нити кожаные; обивка мебельная из кожи; оболочки колбасные; одежда для животных; отделка кожаная для мебели; ошейники для животных; папки для нот; перевязи для ношения ребенка; беби-слинги; пленка газонепроницаемая из кишок животных; плетки многохвостые; поводки; подкладки мягкие под седла для верховой езды; подковы; подпруги кожаные; покрывала [меха]; попоны для лошадей; портупей кожаные; портфели [кожгалантерея]; постромки [конская сбруя]; пушнина; ранцы; ремешки кожаные; ремни для военного снаряжения; ремни для конской сбруи; ремни для коньков; ремни кожаные [изделия шорные]; ремни подбородочные кожаные; ремни стременные; ручки для зонтов; ручки для тростей; ручки для чемоданов; рюкзаки; саквояжи; седла для лошадей; сетки хозяйственные; спицы для дождевых или солнечных зонтов; стремяна; сумки для альпинистов; сумки для ношения детей; сумки для одежды дорожные; портпледы; сумки дорожные; сумки женские; сумки кожаные для слесарных инструментов пустые; сумки пляжные; сумки спортивные; сумки туристские; сумки хозяйственные; сумки хозяйственные на колесах; сумки школьные; сумки-кенгуру для ношения детей; сундуки дорожные; торбы [мешки для кормов]; трензели для конской сбруи; трости; трости для зонтов; трости складные, преобразуемые в сиденья; удила [сбруя конская]; уздечки [конская сбруя]; упряжь для животных; футляры для ключей; хомуты для лошадей; чемоданы [багаж]; чемоданы плоские; чемоданы плоские для документов; чепраки под седло для лошадей; чехлы для

- дождевых зонтов; шевро; шкуры выделанные; шкуры животных; шкуры крупного рогатого скота; шнуры кожаные; шоры [сбруя конская]; ягдташи [охотничьи аксессуары];
- 19 - аквариумы [конструкции]; алебастр; арматура дверная неметаллическая; арматура оконная неметаллическая; асбестоцемент; асфальт; балки неметаллические; балясины; бараки; бассейны плавательные [конструкции неметаллические]; башни силосные неметаллические; беседки, увитые зеленью [конструкции неметаллические]; бетон; битумы; брусы неметаллические; будки телефонные неметаллические; буи несветящиеся неметаллические; бумага строительная; бюсты из камня, бетона или мрамора; ванны для птиц [конструкции неметаллические]; вещества связующие для брикетирования; вещества связующие для ремонта дорожных покрытий; витражи; войлок для строительства; вольеры для птиц неметаллические [конструкции]; ворота неметаллические; вышки для прыжков в воду неметаллические; трамплины для прыжков в воду неметаллические; геотекстиль; гипс; гипс для внутренних работ; глина гончарная; глина гончарная [сырье для керамических изделий]; глина кирпичная; глина; гравий; гравий для аквариумов; гранит; двери неметаллические; двери створчатые неметаллические; деготь каменноугольный; дефлекторы дымовых труб неметаллические; дома сборные [наборы готовые]; доска паркетная; доски мемориальные неметаллические; дранка (гонт кровельный); древесина поделочная; древесина фанеровочная; древесина формуемая; дымоходы неметаллические; жалюзи неметаллические; желоба водосточные кровельные неметаллические; желоба водосточные уличные неметаллические; жом тростника агломерированный [материал строительный]; знаки дорожные неметаллические несветящиеся немеханические; знаки сигнальные неметаллические несветящиеся немеханические; известняк; известь; изгороди неметаллические; изделия из камня; изделия художественные из камня, бетона или мрамора; кабинки пляжные неметаллические; камень; камень бутовый; камень искусственный; камень строительный; камеры покрасочные неметаллические; камни надгробные; камыш для строительства; каркасы для оранжерей неметаллические; каркасы неметаллические; карнизы неметаллические; картон [битумированный]; картон из древесной массы [строительство]; картон строительный; катки [конструкции неметаллические]; кварц; кессоны для строительных работ под водой; кирпичи; кирпичи огнеупорные; клапаны водопроводных труб, за исключением металлических и пластмассовых; клапаны дренажных труб, за исключением металлических и пластмассовых; клепка дубовая; кнехты швартовые неметаллические; колонны из цемента; колпаки дымовых труб неметаллические; конструкции неметаллические; конструкции передвижные неметаллические; косоуры [части лестниц] неметаллические; кремнезем [кварц]; кровли неметаллические; крышки для смотровых колодцев неметаллические; ксилолит; курятники неметаллические; леса строительные неметаллические; лесоматериалы обработанные; лесоматериалы пиленные; лесоматериалы, частично обработанные; лестницы неметаллические; листы и ленты из искусственных материалов для дорожной разметки; материалы армирующие строительные неметаллические; материалы битумные строительные; материалы вязкие, предназначенные в строительстве для пропитки; материалы для дорожных покрытий; материалы для строительства и покрытия дорог; материалы огнеупорные [шамот]; материалы строительные вязкие; материалы строительные неметаллические; материалы строительные огнеупорные неметаллические; матчы неметаллические; мел необработанный; мергель известковый; мозаики строительные; мрамор; мука шиферная; навесы неметаллические для строительства; надгробья неметаллические; накладки для гидроизоляции строительные неметаллические; накладки стыковые для гидроизоляции крыш неметаллические; насесты; настилы неметаллические; облицовки для стен неметаллические для строительства; обломы карнизов неметаллические; молдинги карнизов неметаллические для строительства; обломы неметаллические для строительства; молдинги неметаллические для строительства; обмазки [материалы строительные]; обрамления для могил неметаллические; обрамления для надгробий неметаллические; обрешетки неметаллические; обшивки деревянные; обшивки для стен неметаллические для строительства; ограды неметаллические; ограждения аварийные дорожные неметаллические; ограждения решетчатые неметаллические; окна неметаллические;

оливин для строительных целей; опалубки для бетона неметаллические; опоры для линий электропередач неметаллические; опоры неметаллические; ответвления для трубопроводов неметаллические; палатки торговые; памятники надгробные неметаллические; памятники неметаллические; панели для обшивки стен неметаллические; панели сигнальные несветящиеся немеханические неметаллические; панели строительные неметаллические; паркет; перегородки неметаллические; перемычки дверные или оконные неметаллические; переплеты оконные створные неметаллические; песок для аквариумов; песок сереброносный; песок, за исключением формовочной смеси; песчаник для строительства; пиломатериалы тонкие [для строительства]; пиломатериалы пропитанные для строительства; платформы для запуска ракет неметаллические; платформы сборные неметаллические; плитка напольная неметаллическая; плитки строительные неметаллические; плиты для дорожных покрытий неметаллические; плиты из материалов на основе цементов; плиты надгробные неметаллические; подмости неметаллические; покрытия дорожные асфальтовые; покрытия дорожные деревянные; покрытия дорожные неметаллические; покрытия дорожные светящиеся; покрытия дорожные щебеночные типа "макадам"; покрытия из цементов огнеупорные; покрытия кровельные битумные; покрытия кровельные неметаллические; покрытия кровельные со встроенными солнечными элементами неметаллические; покрытия строительные неметаллические; полки каминные; полотна дверные неметаллические; филленки дверные неметаллические; полы неметаллические; пороги дверные неметаллические; порфир [камень]; потолки неметаллические; причалы плавучие для швартования судов, неметаллические; пробка [прессованная]; растворы строительные; растворы строительные, содержащие асбест; резервуары из камня; рейки [для плотничьих работ]; рейки для обшивки стен деревянные; сайдинг виниловый; сваи шпунтовые неметаллические; свинарники неметаллические; сетки противомоскитные неметаллические; склепы неметаллические; сланцы; ставни наружные, за исключением металлических и текстильных; жалюзи наружные, за исключением металлических и текстильных; ставни неметаллические; статуи из камня, бетона или мрамора; статуэтки из

камня, бетона или мрамора; стекло алебастровое; стекло армированное; стекло гранулированное для разметки дорог; стекло изоляционное [для строительства]; стекло оконное строительное; стекло оконное, за исключением стекла для окон транспортных средств; стекло строительное; стекло строительное [оконное] зеркальное; стелы надгробные неметаллические; столбы для объявлений неметаллические; столбы неметаллические; столбы телеграфные неметаллические; стропила для крыш; ступени лестниц неметаллические; теплицы переносные неметаллические; терракота; трубопроводы напорные неметаллические; трубы водопроводные неметаллические; трубы водосточные неметаллические; трубы для вентиляционных установок и кондиционеров неметаллические; трубы дренажные неметаллические; трубы дымовые неметаллические; трубы жесткие неметаллические [строительство]; трубы из песчаника; туф; уголки неметаллические; удлинители для дымовых труб неметаллические; установки для парковки велосипедов неметаллические; фанера клееная многослойная; формы литейные неметаллические; хлевы; цемент для доменных печей; цемент для печей; цемент магнезиальный; цементы; черепица неметаллическая; шифер; шифер кровельный; шлак [строительный материал]; шлакоблоки; шпалы железнодорожные неметаллические; шпон; щебень; элементы строительные из бетона; ящики почтовые из камня или кирпича;

20 - багеты для картин; барабаны намоточные немеханические неметаллические для гибких труб; блоки пластмассовые для штор; болты неметаллические; бордюры из пробковой коры; бочки для декантации вина деревянные; бочки причальные неметаллические; бочкотары большие неметаллические; бочонки неметаллические; браслеты опознавательные для больниц неметаллические; буфеты; бюсты из дерева, воска, гипса или пластмасс; бюсты портновские; валики для поддерживания подушек; веера; верстаки; верстаки с тисками неметаллические; вешалки для одежды; вешалки для одежды [мебель]; вешалки для транспортировки [плечики]; винты неметаллические; витрины; витрины [мебель]; витрины для газет; вощина искусственная для ульев; вывески деревянные или пластиковые; габариты погрузки для железных дорог неметаллические; гайки неметаллические; гардеробы [шкафы

платяные]; гнезда для домашней птицы; гробы; дверцы для мебели; держатели для занавесей, за исключением текстильных; детали стержневые крепежные неметаллические; диваны; домики для комнатных животных; доски для ключей; доски для объявлений; древки знамен; дюбели неметаллические; емкости для жидкого топлива неметаллические; емкости для перемешивания строительного раствора неметаллические; емкости для упаковки пластмассовые; жардиньерки [мебель]; завязки для занавесей; зажимы для кабелей или труб пластмассовые; зажимы для канатов неметаллические; заклепки неметаллические; заменители панцирей черепах; замки для транспортных средств неметаллические; замки неметаллические, за исключением электрических; занавеси из бисера декоративные; запоры дверные неметаллические; затворы для бутылок неметаллические; затворы для емкостей неметаллические; защелки неметаллические; зеркала; зеркала ручные [зеркала туалетные]; изделия бамбуковые; изделия деревянные для точки когтей для кошек; когтеточки для кошек; изделия из когтей животных; изделия из копыт животных; изделия из кораллов; изделия из морской пенки; изделия из необработанного или частично обработанного китового уса; изделия из оленьих рогов; изделия из панциря черепах; изделия из раковин; изделия из рога необработанного или частично обработанного; изделия из рогов животных; изделия из ротанговой пальмы; изделия из слоновой кости необработанной или частично обработанной; изделия из слоновой растительной кости; изделия из соломы плетеные, за исключением циновок; изделия плетеные; изделия плетеные [короба, корзины]; изделия художественные из дерева, воска, гипса или пластмасс; изделия художественные резные деревянные; камыш [сырье для плетения]; канале; карнизы для занавесей; картотеки [мебель]; катушки деревянные для ниток, тесьмы и т.д.; клапаны [вентили] дренажных труб пластмассовые; клапаны, вентили водопроводных труб пластмассовые; клапаны, вентили неметаллические, за исключением деталей машин; клепки бочарные; ключи-карточки пластиковые без кода; коврики для детского манежа; козлы для пилки дров; колесики для кроватей неметаллические; колесики для мебели неметаллические; колодки для насадки щетины для щеток; колоды для рубки мяса [столы]; колокольчики ветровые [украшения];

колпачки укупорочные для бутылок неметаллические; колыбели; колышки для палаток неметаллические; кольца для занавесей; комоды; контейнеры плавучие неметаллические; контейнеры неметаллические [для хранения и транспортировки]; конторки; конуры собачьи; корзины для хлеба пекарские; корзины неметаллические; корзины плоские неметаллические; коробки для бутылок деревянные; краны для бочек неметаллические; кресла; кресла парикмахерские; кресла раздвижные легкие; кровати больничные; кровати деревянные; кровати; кромка пластмассовая для мебели; крышки столов; крючки вешалок для одежды неметаллические; крючки для занавесей; крючки для одежды неметаллические; лежанки для комнатных животных; лежанки-гнезда для комнатных животных; лестницы приставные деревянные или пластмассовые; манежи для детей; манекены; матрасы надувные, за исключением медицинских; матрасы пружинные для кроватей; матрасы; матрасы, наполненные водой, за исключением медицинских; мебель металлическая; мебель офисная; мебель школьная; мешки спальные туристские; мобайлы [украшения]; направляющие для занавесей; номера зданий несветящиеся неметаллические; обручи бочарные неметаллические; обстановка мебельная; орнамент лепной для рам картин; перегородки для мебели деревянные; перламутр необработанный или частично обработанный; пластинки из стекла для изготовления зеркал; пластинки янтарные; пластины номерные регистрационные неметаллические; пластины опознавательные неметаллические; платформы для погрузочных работ неметаллические; платформы для транспортировки грузов и погрузочно-разгрузочных работ неметаллические; платформы для транспортировки грузов неметаллические; подголовники [мебель]; подпорки для растений; подставки [мебель]; подставки для журналов; подставки для книг [фурнитура]; подставки для счетных машин; подставки для цветочных горшков; подстилки для пеленания детей; подушечки для комнатных животных; подушки; подушки диванные; подушки надувные диванные, за исключением медицинских; подушки надувные, за исключением медицинских; покрытия съемные для водопроводных раковин; полки [мебель]; полки для библиотек; полки для картотечных шкафов [мебель]; полки для

мебели; полки для ульев; полки для хранения; полоски из дерева; полоски из соломы; полотенцедержатели [мебель]; полочки для шляп; предметы для подпорки бочек [подставки] неметаллические; предметы надувные, используемые в рекламных целях; прилавки [столы]; принадлежности постельные, за исключением белья; пробки для бутылок; пробки корковые; пробки неметаллические; пруты для укрепления ковров на лестнице; пропитры; пяльцы для вышивания; раздатчики салфеток, полотенец стационарные неметаллические; рамы для картин (обрамления); рамы для ульев; резервуары, за исключением металлических и каменных; решетки кормовые; ролики для занавесей; рукоятки для инструментов неметаллические; рукоятки для ножей неметаллические; ручки дверные неметаллические; ручки для кос неметаллические; ручки для метел, половых щеток неметаллические; ручки круглые неметаллические; садки для рыбы; секретеры; сиденья металлические; скамьи [мебель]; сосуды большие для жидкости неметаллические; соты для ульев; софы; средства укупорочные неметаллические; статуи из дерева, воска, гипса или пластмасс; статуэтки из дерева, воска, гипса или пластмасс; створки раковин устриц; стекло посеребренное [зеркала]; стержни янтарные; стойки для зонтов; стойки для ружей; столики на колесиках для компьютеров [мебель]; столики туалетные; столики умывальные [мебель]; столы для пишущих машин; столы для рисования, черчения; столы массажные; столы металлические; столы пеленальные настенные; столы письменные; столы сервировочные; столы сервировочные на колесиках [мебель]; столы; стремянки [лестницы] неметаллические; стулья [сиденья]; стулья высокие для младенцев; сундуки неметаллические; таблички для объявлений деревянные или пластмассовые; табуреты; тара для перевозки стекла и фарфора; тележки [мебель]; тесьма плетеная из соломы; трапы судовые передвижные для пассажиров неметаллические; тюфяки соломенные; украшения из пластмасс для продуктов питания; ульи пчелиные; урны похоронные; устройства намоточные для гибких труб немеханические, неметаллические; фигуры восковые; фурнитура дверная неметаллическая; фурнитура для гробов неметаллическая; фурнитура для кроватей неметаллическая; фурнитура мебельная неметаллическая; фурнитура оконная неметаллическая; ходунки

детские; чехлы для одежды [хранение]; чучела животных; чучела птиц; шарниры неметаллические; шезлонги; шесты неметаллические; ширмы [мебель]; шкафы; шкафы для документов; шкафы для лекарств; шкафы для пищевых продуктов неметаллические; шкафы для посуды; шторы бамбуковые; шторы бумажные; шторы внутренние из планок; шторы деревянные плетеные [мебель]; шторы оконные внутренние [мебель]; шторы оконные текстильные; экраны каминные; янтарь; ящики выдвижные; ящики деревянные или пластмассовые; ящики для игрушек; ящики почтовые неметаллические и некирпичные; ящики с перегородками для бутылок;

21 - автоклавы [посуда для обработки пищевых продуктов под давлением] неэлектрические; кастрюли для обработки пищи под давлением неэлектрические; аквариумы комнатные; бадьи; ведра; безделушки китайские из фарфора; блюда; блюда бумажные; блюда-подносы для овощей; блюдца; бокалы; бонбоньерки; бутылки; бутылки оплетенные; бюсты из фарфора, керамики или стекла; вазы; вазы для обеденного стола; вазы для фруктов; ванночки для птиц; ванны детские переносные; вантузы; вафельницы неэлектрические; ведра для льда; ведра из тканей; венчики бытовые неэлектрические; вертела металлические; шампуры металлические; вешалки в виде колец и перекладин для полотенец; вешалки для растягивания для одежды; распялки волос для щеточных изделий; вольтеры для птиц; клетки для птиц; воронки; выбивалки для ковров; вывески из фарфора или стекла; гасильники для свечей; горшки для цветов; горшки ночные; горшочки для клея; графинчики для уксуса или масла; графины; гребни для волос; гребни для животных; грелки для чайников; губки абразивные для кожи; губки для хозяйственных целей; губки туалетные; дезодораторы для индивидуального пользования; держатели для губок; держатели для зубочисток; держатели для мыла; держатели для полотенец; держатели для цветов и растений [в цветочных композициях]; держатели кисточек для бритья; держатели туалетной бумаги; диспенсеры мыла; доски гладильные; доски для резки кухонные; доски для резки хлеба; доски стиральные; дуршлаг; дымопоглотители бытовые; емкости бытовые или кухонные; емкости кухонные; емкости стеклянные [бутылки для кислот]; емкости термоизоляционные; емкости термоизоляционные для напитков; емкости

термоизоляционные для пищевых продуктов; емкости шаровидные стеклянные [сосуды]; жаровни; сковороды; задвижки для крышек кастрюль замша для чистки; зубочистки; изделия бытовые керамические; изделия из майолики; изделия из фарфора, керамики или стекла художественные; изделия щеточные; измельчители бытовые неэлектрические; инструменты с ручным управлением для чистки; кабары [подносы для напитков]; кастрюли; кашпо, за исключением бумажных; кисточки для бритья; клетки для домашних животных; кожа для полирования; коготницы неэлектрические; колбы стеклянные [сосуды]; колодки обувные [для растяжки]; кольца для салфеток; кольца маркировочные для домашней птицы; кольца маркировочные для птиц; копилки; корзинки для хлеба бытовые; корзины бытовые; корзины для бумаги; кормушки; кормушки для животных; коробки для завтрака; коробки для печенья; банки для печенья; коробки для чая; корыта для стирки; котелки глиняные; котелки солдатские; котелки походные; котлы; кофеварки неэлектрические; кофейники неэлектрические; кофемолки ручные; кремнезем [частично обработанный], за исключением используемого для строительных целей; кружки пивные; кружки пивные с крышкой; крысоловки; крышки для горшков; крышки для комнатных аквариумов; крышки для масленок; крышки для посуды; крышки для сырниц; крючки для застегивания обуви или перчаток; кувшины; курительницы для благовоний; ледники портативные неэлектрические; лейки; ловушки для насекомых; ложки для перемешивания [кухонная утварь]; ложки разливательные для кухни; лопатки [столовые принадлежности]; лопатки для тортов; лопаточки [кухонная утварь]; масленки; материалы для изготовления щеток; материалы для придания блеска, за исключением препаратов, бумаги и камня; машинки для изготовления лапши [ручные инструменты]; машины и приспособления для полирования бытовые неэлектрические; мельницы для перца ручные; мельницы ручные бытовые; метелки перьевые; метлы; мешки изотермические; мешочки кондитерские; миксеры ручные [шейкеры коктейльные]; миски [чаши]; мозаики стеклянные, за исключением строительных; мочалки металлические для чистки кухонной посуды; мыльницы; мышеловки; наборы кухонной посуды; насадки для леек; насадки для наливания; насадки шлангов для орошения; насадки шлангов для поливки;

несессеры для пикников с набором посуды; несессеры для туалетных принадлежностей; нити зубные; нити из стекловолокна, за исключением текстильных; ножи для резки бисквитов [кухонные принадлежности]; ножи для теста; опрыскиватели; опрыскиватели для цветов и растений; отходы хлопчатобумажные для уборки; отходы шерстяные для уборки; очесы льняные для уборки; палочки для еды [принадлежности кухонные]; палочки для коктейлей; перечницы; перчатки для домашнего хозяйства; перчатки для полирования; перчатки для садово-огородных работ; пластины-сторожа, используемые при кипячении молока; подносы бытовые; подносы бытовые бумажные; подносы вращающиеся [кухонные принадлежности]; подогреватели бутылок с сосками для детского питания неэлектрические; подсвечники; подставки для блюд [столовая утварь]; подставки для графинов, за исключением бумажных и столового белья; подставки для меню; подставки для ножей для сервировки стола; подставки для утюгов; подставки для яиц; подставки под рашперы; подставки для грилей; подушечки абразивные кухонные; подушечки для чистки; поилки; порошок стеклянный для украшений; посуда глиняная; посуда для варки; посуда для тепловой обработки пищи; посуда из окрашенного стекла; посуда столовая, за исключением ножей, вилок и ложек; посуда фарфоровая; посуда фаянсовая; посуда хрустальная [стеклянная]; предметы домашней утвари для косметики; предметы домашней утвари туалетные; прессы гладильные для брюк; приборы для растительного масла и уксуса; приборы для снятия макияжа; приборы для специй; приспособления бытовые, содержащие теплообменные текучие среды, для охлаждения пищевых продуктов; приспособления для натирания воском неэлектрические; приспособления для открывания бутылок; приспособления для растягивания перчаток; приспособления для снятия сапог; приспособления для собирания крошек; приспособления для сохранения формы галстуков; прищепки; пробки стеклянные; пудреницы; пульверизаторы для духов; пуховки для пудры; пылеуловители неэлектрические; раздатчики туалетной бумаги; диспенсеры туалетной бумаги; расчески; расчески электрические; рашперы [кухонная утварь]; решета [бытовые]; рога для питья; рожки для обуви; розетки подсвечников; салатницы; сахарницы; сбивалки неэлектрические; сервизы [столовая

посуда]; сервизы кофейные [столовая посуда]; сервизы ликерные; сервизы чайные [столовая посуда]; сита [бытовая утварь]; сита для золы [бытовая утварь]; ситечки чайные; сифоны для взятия пробы вина [пипетки]; сифоны для газированной воды; скалки для теста бытовые; скребки для чистки полов металлические; скребницы; смесиватели бытовые неэлектрические; соковыжималки бытовые неэлектрические; соломинки для дегустации напитков; трубочки для питья; солонки; сосуды для питья; сосуды для приготовления льда и напитков со льдом металлические; сосуды охлаждающие; стаканчики бумажные или пластмассовые; стаканы [емкости]; стаканы для напитков; статуи из фарфора, глины, керамики или стекла; статуэтки из фарфора, керамики, глины или стекла; стекла для окон транспортных средств [полуфабрикаты]; стекло листовое [необработанное]; стекло матовое; стекло опаловое; стекло с введенными внутрь тонкими электрическими проводами; стекло эмалевое; стекло необработанное или частично обработанное, за исключением строительного; стекловата, за исключением используемой для изоляции; стекловолокно кварцевое прозрачное нетекстильное; стекловолокно, за исключением используемого для изоляции или как текстиль; стеллажи для сушки белья; супницы; сушилки для белья; тазы [емкости]; тарелки; тарелки одноразовые; терки [бытовая утварь]; термосы; террариумы для выращивания растений в комнатных условиях; террариумы комнатные [виварии]; тряпки для мытья полов; тряпки для уборки; тряпки для удаления пыли; тряпки для удаления пыли с мебели; туалеты [поддоны] для домашних животных урны; устройства аэрозольные, за исключением медицинских; устройства для натирания обуви неэлектрические; устройства для орошения ротовой полости; устройства для приманивания и уничтожения насекомых электрические; устройства оросительные; утварь бытовая; утварь кухонная; утварь кухонная для приготовления пищи неэлектрическая; фильтры бытовые; фильтры для кофе неэлектрические; флаконы; флаги; формы [кухонная утварь]; формы для выпечки; формы для льда; формы кулинарные; фритюрницы неэлектрические; футляры для расчесок; хлебницы; хлопущки для мух; чайники заварочные; чайники неэлектрические; чашки; чесноковыжималки [кухонная утварь]; чехлы для гладильных досок; шарики для заварки чая; шары

стеклянные; швабры; швабры отжимные; штопоры; щетина животных [щетки и кисти]; щетина свиная; щетки для мытья посуды; щетки для чистки емкостей; щетки для чистки ламповых стекол; щетки для чистки лошадей; щетки жесткие; щетки зубные; щетки зубные электрические; щетки механические для ковров; щетки обувные; щетки половые; щетки туалетные; щетки электрические, за исключением деталей машин; щетки; щеточки для бровей; щеточки для ногтей; яйца подкладные для несущих искусственные; ящики для выдачи бумажных салфеток металлические; ящики для мусора; ящики для растений; ящики стеклянные;

22 - бечевки; бечевки бумажные; бечевки для упаковки; брезент; вата для набивки или обивки; вата фильтровальная; веревки для кнутов; веревки для упаковки; веревки; водоросли морские для набивки; волокна углеродные для текстильных целей; волокно из дрока; волокно кокосовое; волокно пластмассовое текстильное; волокно рами [китайская крапива]; волокно текстильное; волос конский; гамаки; джут; дратва; канаты неметаллические; капок; коконы; лен-сырец [мятый]; ленточки для подвязывания виноградных лоз; ленты для жалюзи; ленты для упаковки или обвязки неметаллические; лестницы веревочные; линт хлопковый; луб; материалы набивочные, за исключением резиновых или пластмассовых; материалы упаковочные [прокладочные, набивочные], за исключением резиновых или пластмассовых; мешки [конверты, пакеты] для упаковки текстильные; мешки для транспортировки и складирования смешанных товаров; мешки для транспортировки трупов; мешки почтовые; сумки почтовые; нити для сетей; нити обвязочные для сельскохозяйственных целей неметаллические; нити обвязочные неметаллические; обвязки для погрузочно-разгрузочных работ неметаллические; обвязки упаковочные неметаллические; опилки древесные; оплетки соломенные для бутылок; очесы льняные; очесы хлопковые; очесы шелковые; палатки; тенты; паруса [такелаж]; паруса для парусных лыж; пенька; перегородки из просмоленной парусины вентиляционные [для шахт]; перо для набивки; перо для набивки постельных принадлежностей; покров волосной животных; прокладки из волокнистых материалов для судов; пух [перо]; пух гагачий; рафия [лиственное пальмовое волокно]; ремни для погрузочно-разгрузочных работ неметаллические; ремни пеньковые; руно; сети [ловушки] для

- животных; сети маскировочные; сети рыболовные; сети; сизаль; солома для набивки; средства обвязочные для снопов неметаллические; стекловолокно кварцевое прозрачное для текстильных целей; стекловолокно текстильное; стропы для транспортировки грузов и погрузочно-разгрузочных работ неметаллические; стружка древесная; сумки для стирки трикотажа; сырье волокнистое текстильное; тенты из синтетических материалов; тенты из текстильных материалов; ткани сетчатые; трава для набивки; тросы для буксировки автомобилей; тросы неметаллические; угары хлопковые для набивки; угары шелковые [материал для набивки]; угары шерстяные; хлопок-сырец; чехлы для транспортных средств безразмерные; чехлы камуфляжные; шелк-сырец; шерсть аппаратная; шерсть верблюжья; шерсть грубая [материал набивочный]; шерсть для набивки; шерсть древесная; шерсть камвольная; шерсть необработанная или обработанная; шерсть овечья; шнуры для подвешивания картин; шнуры для подъемных окон;
- 24 - байка [ткань]; бархат; белье для домашнего хозяйства; белье из узорчатого полотна; белье купальное [за исключением одежды]; белье постельное; белье столовое, за исключением бумажного; бортовка; бумазея; войлок; газ [ткань]; дамаст [ткани камчатные]; джерси [ткань]; дорожки для столов; дрогет [ткань с рисунком]; занавеси для душа текстильные или пластмассовые; занавеси текстильные или пластмассовые; занавеси тюлевые; зефир [ткань]; знамена; канва для вышивания или ткачества; кисея; креп [ткань]; крепон; марабу [ткань]; материалы для обивки мебели текстильные; материалы для текстильных изделий; материалы для фильтрации текстильные; материалы драпировочные для стен текстильные; материалы нетканые текстильные; материалы пластмассовые [заменители тканей]; материалы текстильные; мешки спальные [вкладыши, заменяющие простыни]; молескин [ткань]; наволочки; наматрасники; одеяла; парча; платки носовые из текстильных материалов; пледы дорожные; поддонники [столовое белье]; подкладка [ткань]; подкладка для шляп текстильная; подхваты для занавесей текстильные; покрывала постельные; покрывала постельные бумажные; покрытия для мебели пластмассовые; полотенца текстильные; полотно из пенькового волокна; полотно прорезиненное [за исключением используемого для канцелярских целей]; полотно текстильное для печатных машин;
- полотно; портьеры [занавеси]; принадлежности постельные; простыни; пуховики [одеяла пуховые]; рукавицы для мытья тела; саваны; салфетки для протирания стеклянной посуды [полотенца]; салфетки для снятия грима текстильные; салфетки косметические текстильные; салфетки круглые столовые текстильные; салфетки под приборы небумажные; салфетки столовые текстильные; сетки противомоскитные; ситец; скатерти клеенчатые; скатерти, за исключением бумажных; сукно бильярдное; тафта [ткань]; тик [полотно матрацное]; тик [ткань льняная]; ткани бельевые; ткани газонепроницаемые для аэростатов; ткани джутовые; ткани для обуви; ткани из волокна рами; ткани из драка; ткани из искусственного шелка; ткани из стекловолокна текстильные; ткани клейкие, приклеиваемые при высокой температуре; ткани льняные; ткани обивочные для мебели; ткани пеньковые; ткани подкладочные для обуви; ткани с узорами для вышивания; ткани синельные; ткани ситцевые набивные; ткани тонкие для флагов; ткани трикотажные; ткани хлопчатобумажные; ткани шелковые для типографских шаблонов; ткани шерстяные; ткани эластичные; ткани; ткани, имитирующие кожу животных; ткань волосная [мешковина]; ткань хлопчатобумажная для обертки сыров; тюль; флаги, за исключением бумажных; фланель; фланель для санитарно-гигиенических целей; холст [ткань]; чехлы для диванных подушек; чехлы для крышек туалетов тканевые; чехлы для мебели; чехлы для подушек; шевиот [ткань]; шелк [ткань]; этикетки из текстильных материалов;
- 25 - апостольники; банданы [платки]; белье нижнее; белье нижнее, абсорбирующее пот; береты; блузы; боа [горжетки]; боди [женское белье]; ботинки; ботинки лыжные; ботинки спортивные; бриджи; брюки; бутсы; бюстгальтеры; воротники съёмные; воротники; пелерины [одежда]; вставки для рубашек; вуали [одежда]; габардины [одежда]; галоши; галстуки; галстуки-банты с широкими концами; гамаша [теплые носочно-чулочные изделия]; гетры; голенища сапог; грации; джерси [одежда]; жилеты; изделия спортивные трикотажные; изделия трикотажные; каблуки; кальсоны [одежда]; капшоны [одежда]; каркасы для шляп [остовы]; карманы для одежды; кашне; козырьки для головных уборов; колготки; комбинации [белье нижнее]; комбинезоны [одежда]; комбинезоны для водных лыж; корсажи [женское белье]; корсетовые [белье

нижнее]; костюмы; костюмы купальные; костюмы маскарадные; костюмы пляжные; куртки [одежда]; куртки из шерстяной материи [одежда]; куртки рыбацкие; легинсы [штаны]; ливреи; лифы; манжеты; манишки; мантильи; манто; маски для сна (одежда); меха [одежда]; митенки; митры [церковный головной убор]; муфты [одежда]; муфты для ног неэлектрические; набойки для обуви; нагрудники детские, за исключением бумажных; накидки меховые; наушники [одежда]; носки; обувь пляжная; обувь спортивная; обувь; одежда бумажная; одежда верхняя; одежда готовая; одежда для автомобилистов; одежда для велосипедистов; одежда для гимнастов; одежда из искусственной кожи; одежда кожаная; одежда форменная; одежда; окантовка металлическая для обуви; орари [церковная одежда]; пальто; парки; пелерины; перчатки [одежда]; перчатки для лыжников; пижамы; плавки; пластроны; платки шейные; платочки для нагрудных карманов; платья; плащи непромокаемые; повязки для головы [одежда]; подвязки; подвязки для носков; подвязки для чулок; подкладки готовые [элементы одежды]; подмышники; подошвы; подтяжки; полуботинки на шнурках; пончо; пояса [белье нижнее]; пояса [одежда]; пояса-кошельки [одежда]; приданое для новорожденного [одежда]; приспособления, препятствующие скольжению обуви; пуловеры; пятки для чулок двойные; ранты для обуви; ризы [церковное облачение]; рубашки; сабо [обувь]; сандалии; сандалии банные; сапоги; саронги; сарафаны; сари; свитера; союзки для обуви; стельки; тапочки банные; тоги; трикотаж [одежда]; трусы; туфли гимнастические; туфли комнатные; туфли; тюбетейки; тюрбаны; уборы головные; фартуки [одежда]; футболки; халаты; халаты купальные; цилиндры; части обуви носочные; чулки; чулки, абсорбирующие пот; шали; шапки [головные уборы]; шапки бумажные [одежда]; шапочки для душа; шапочки купальные; шарфы; шипы для бутс; шляпы; штанишки детские [одежда]; штрипки; шубы; эспадриллы; юбки; юбки нижние; юбки-шорты;

- 28 - автоматы аркадные для видеоигр; автоматы для видеоигр; автоматы игровые для азартных игр; автоматы игровые с предварительной оплатой; автомобили [игрушки]; средства транспортные [игрушки]; бассейны [изделия для игр и спорта]; батуты; безделушки для вечеринок [знаки внимания]; билеты лотерейные со стираемым слоем; скретч-карты для лотерей; блоки стартовые

спортивные; боди-борды; ботинки с прикрепленными к ним коньками; бутылочки с соской для кукол; велотренажеры; верши рыболовные [ловушки рыболовные]; воланы для игры в бадминтон; волчки [игрушки]; головоломки из набора элементов для составления картины; пазлы; голубки из глины [мишени]; тарелки глиняные [мишени]; груши подвесные; датчики клева [принадлежности рыболовные]; дельтапланы; диски летающие [игрушки]; диски спортивные; домики для кукол; домино; доски для плавания поддерживающие; доски для серфинга; доски пружинящие [товары спортивные]; доски роликовые для катания; доски с парусом для серфинга; доски шахматные; доски шашечные; дротики; елки новогодние из синтетических материалов; емкости для игральные костей; стаканы для игральные костей; жилеты для плавания; жумары [альпинистское снаряжение]; змеи бумажные; игрушки; игрушки для домашних животных; игрушки мягкие; игрушки плюшевые; игрушки с подвижными частями; мобайлы [игрушки]; игрушки с сюрпризом [розыгрыши]; игры комнатные; игры настольные; игры с кольцами; игры; игры-конструкторы; калейдоскопы; камеры для мячей для игр; канифоль, используемая атлетами; канты лыжные; карты для бинго; карты игральные; карусели ярмарочные; катушки рыболовные; качалки-лошади [игрушки]; качели; кегли; кегли [игра]; кии бильярдные; клюшки для гольфа; клюшки хоккейные; кожа тюленья [для опорных поверхностей лыж]; колокольчики для новогодних елок; комнаты для кукол; конфетти; конфеты-хлопушки [рождественские хлопушки]; коньки ледовые; коньки роликовые; коньки роликовые однополозные; кости игральные; краскораспылители [спортивные принадлежности]; оружие для пейнтбола [спортивные принадлежности]; крепления для лыж; кровати для кукол; круги для рулетки вращающиеся; крючки рыболовные; кубики строительные [игрушки]; куклы; ласты для плавания; лески рыболовные; лески рыболовные из кишок животных; луки для стрельбы; лыжи; лыжи водные; лыжи для серфинга; маджонг; мази лыжные; манки для охоты; марионетки; маски карнавные; маски театральные; маски фехтовальные; мачты для досок с парусом; медведи плюшевые; мел для бильярдных киев; мишени; мишени электронные; модели масштабные сборные [игрушки]; модели транспортных средств масштабные; мячи для

игры; наживки искусственные; накладки для бортов бильярдных столов; наколенники [товары спортивные]; наконечники для бильярдных киев; налокотники [товары спортивные]; одежда для кукол; оружие фехтовальное; палочки для мажореток; парaplаны; патинко; перчатки бейсбольные; перчатки боксерские; перчатки для гольфа; перчатки для игр; перчатки для подачи [принадлежности для игр]; перчатки фехтовальные; пиньяты; пистолеты игрушечные; пистолеты пневматические [игрушки]; пистоны [игрушки]; пистоны для игрушечных пистолетов [игрушки]; погремучки [игрушки]; подковы для игр; подсвечники для новогодних елок; подставки для новогодней елки; покрытия для опорных поверхностей лыж; поплавки для плавания; поплавки рыболовные; портативные игры с жидкокристаллическими дисплеями; пояса для плавания; приманки для охоты или рыбной ловли; приманки пахучие для охоты и рыбалки; принадлежности для стрельбы из лука; приспособления для намотки веревок для бумажных змеев; мотовила для воздушных змеев; приспособления для пуска мыльных пузырей [игрушки]; приспособления для укладывания на место комьев земли [принадлежности для гольфа]; приспособления маркерные для записи при игре в бильярд; прокладки защитные [элементы спортивной экипировки]; ракетки; ремни для досок для серфинга; ремни для досок с парусом; ремни для тяжелоатлетов [товары спортивные]; рогатки [товары спортивные]; ролики для велотренажеров; ружья гарпунные [товары спортивные]; самокаты [игрушки]; сани [товары спортивные]; сани для бобслея; сачки для бабочек; сачки рыболовные; сетки спортивные; сетки теннисные; сигнализаторы поклевки [принадлежности рыболовные]; скребки для лыж; слот-машины [игровые автоматы]; снаряды гимнастические; снаряды для метания; снаряды спортивные для упражнений в тяжелой атлетике; снаряжение альпинистское; снасти рыболовные; снег искусственный для новогодних елок; снегоступы; сноуборды; стенды для стрельбы по летающим мишеням; столы бильярдные; столы бильярдные с автоматами для предварительной оплаты; столы для настольного тенниса; столы для настольного футбола; струны для ракеток; струны для ракеток из кишок животных; сумки для крикета; сумки на колесах или без них для клюшек для гольфа; тобогганы [игрушки]; транспортные средства радиоуправляемые

[игрушки]; тренажеры силовые; тренажеры спортивные; триктрак; нарды; тусы поддерживающие спортивные [товары спортивные]; удочки рыболовные; украшения для новогодних елок, за исключением электрических лампочек, свечей и кондитерских изделий; устройства для бросания теннисных мячей; устройства для демонстрации фокусов; устройства для игр; устройства и оборудование для боулинга; фишки [жетоны] для игр; фишки для азартных игр; чехлы специальные для лыж и досок для серфинга; шарики для игр; шары бильярдные; шары для игр; шары надувные для игр; шары пейнтбольные [снаряды для пейнтбольного оружия] [товары спортивные]; шары снежные; шахматы; шашки [игра]; шесты для прыжков; шляпы бумажные для праздников; щитки [товары спортивные]; экраны камуфляжные [товары спортивные]; эспандеры [тренажеры];

- 34 - баллончики газовые для зажигалок; бумага абсорбирующая для курительных трубок; бумага сигаретная, папиросная; зажигалки для закуривания; кисеты для табака; книжечки курительной бумаги; коробки с увлажнителем для сигар; коробки спичечные; кремни; машинки для обрезки сигар; мундштуки для сигар; мундштуки для сигарет; наконечники мундштуков для сигарет; наконечники янтарные мундштуков для сигарет и сигар; пепельницы; плевательницы для табака; подставки для курительных трубок; приспособления для чистки курительных трубок; сигареты, папиросы; сигареты, содержащие заменители табака, не для медицинских целей; сигариллы; сигары; сосуды для табака; спичечницы; спички; табак; табак жевательный; табак нюхательный; табакерки; травы курительные; трубки курительные; устройства карманные для скручивания сигарет, папирос; фильтры для сигарет; части папиросной гильзы без табака; ящики для сигар; ящики для сигарет, папирос.

(111) 47556

(151) 17.03.2015

(181) 24.02.2024

(210) 65428

(220) 24.02.2014

(730) Товарищество с ограниченной ответственностью «Small Planet Clinic» (KZ)

(540)



(591) Указание цветов: зеленый, бронзовый, терракотовый, золотой

(511)(510)

35 - реклама, менеджмент в сфере бизнеса; административная деятельность в сфере бизнеса; офисная служба, включая: демонстрацию товаров; изучение общественного мнения; изучение рынка; информация деловая; информация и советы коммерческие потребителям [информация потребительская товарная]; презентация товаров во всех медиасредствах с целью розничной продажи; организация выставок в коммерческих или рекламных целях; организация торговых ярмарок в коммерческих или рекламных целях; продажа розничная или оптовая лекарственных средств, ветеринарных и гигиенических препаратов и материалов медицинского назначения; продвижение товаров для третьих лиц; управление коммерческое лицензиями на товары и услуги для третьих лиц;

37 - ремонт; установка оборудования, включая: информация по вопросам ремонта; установка, ремонт и техническое обслуживание офисной техники и оборудования;

44 - медицинские услуги; услуги в области гигиены и косметики для людей, включая: консультации по вопросам фармацевтики; помощь зубоучебная; стоматология; помощь медицинская; прокат медицинского оборудования; служба санитарная; услуги медицинских клиник; услуги телемедицины; услуги терапевтические; услуги фармацевтов [приготовление лекарств по рецептам]; уход за больными; хирургия пластическая; центры здоровья.

(111) 47557

(151) 17.03.2015

(181) 24.02.2024

(210) 65429

(220) 24.02.2014

(730) КИККОМАН КОРПОРЕЙШН (JP)
KIKKOMAN CORPORATION (JP)

(540)



(526) Неохраноспособные элементы: «ALL-PURPOSE», «SEASONING»

(591) Указание цветов: белый, серый, черный

(511)(510)

30 - чай; хлебобулочные изделия; мисо (соевая паста); соевые соусы; вустерский соус (острая соевая приправа); соус для приготовления мясной подливки; кетчуп; уксус; соба-цзюи (бульон для лапши соба); заправки для салатов; майонез; соус томатный; соус устричный; соус для шашлыка; соль поваренная; специи; пряности; продукты зерновые; лапша из пшеничной муки; спагетти; рис, предварительно приготовленный; сэндвичи; суши; пицца; кодзи (рисовый солод); дрожжи; рис; мука для приготовления пищи; приправы.

(111) 47558

(151) 17.03.2015

(181) 24.02.2024

(210) 65430

(220) 24.02.2014

(730) КИККОМАН КОРПОРЕЙШН (JP)
KIKKOMAN CORPORATION (JP)

(540)



(526) Неохраноспособные элементы: «ALL-PURPOSE», «SEASONING»

(591) Указание цветов: белый, серый, черный

(511)(510)

30 - чай; хлебобулочные изделия; мисо (соевая паста); соевые соусы; вустерский соус (острая

соевая приправа); соус для приготовления мясной подливки; кетчуп; уксус; соба-цюи (бульон для лапши соба); заправки для салатов; майонез; соус томатный; соус устричный; соус для шашлыка; соль поваренная; специи; пряности; продукты зерновые; лапша из пшеничной муки; спагетти; рис, предварительно приготовленный; сэндвичи; суши; пицца; кодзи (рисовый солод); дрожжи; рис; мука для приготовления пищи; приправы.

(111) 47560
(151) 17.03.2015
(181) 25.02.2024
(210) 65460
(220) 25.02.2014
(730) Индивидуальный предприниматель «ГАВРЕНКОВА» (KZ)
(540)



(111) 47559
(151) 17.03.2015
(181) 24.02.2024
(210) 65433
(220) 24.02.2014
(730) Товарищество с ограниченной ответственностью «Торговый Дом «Азия-Мебель» (KZ)
(540)



(526) Неохраноспособные элементы: «АЗИЯ», «МЕБЕЛЬ»

(511)(510)

20 - обстановка мебельная; мебель, в том числе офисная, металлическая, школьная; буфеты, вешалки для одежды, витрины, диваны, жардиньерки (мебель), зеркала, картотеки, колыбели, комоды, конторки, кресла, кровати, манежи для детей, подголовники, подставки, полки, скамьи, софы, столы, в том числе, письменные, сервировочные, стулья (сиденья), табуреты, ширмы, шкафы, в том числе для посуды, для пищевых продуктов неметаллические;

21 - наборы кухонной посуды, подносы вращающиеся, подставки для меню, подставки для ножей для сервировки стола; посуда фаянсовая, хрустальная (стеклянная), фарфоровая; сервизы кофейные, чайные, утварь кухонная;

43 - услуги по приготовлению блюд и доставке их на дом; услуги баров; прокат мебели, столового белья и посуды; прокат раздаточных устройств (диспенсеров) для питьевой воды.

(591) Указание цветов: белый, малиновый, черный
(511)(510)
35 - презентация товаров во всех медиасредствах с целью розничной продажи; продажа аукционная; продвижение товаров для третьих лиц; услуги манекенщиков для рекламы или продвижения товаров; услуги снабженческие для третьих лиц [закупка и обеспечение предпринимателей товарами].

(111) 47561
(151) 17.03.2015
(181) 26.02.2024
(210) 65466
(220) 26.02.2014
(730) Товарищество с ограниченной ответственностью «Capricorn» (Каприкорн) (KZ)
(540)



(526) Неохраноспособные элементы: «wine & spirits boutique»

(591) Указание цветов: бордовый, золотистый
(511)(510)

35 - реклама, менеджмент в сфере бизнеса; изучение рынка; продвижение товаров (для третьих лиц); сбыт товаров, включая реализацию товаров через систему магазинов и розничной торговли;

- 43 - услуги по обеспечению пищевыми продуктами и напитками; обеспечение временного проживания в гостинице, рестораны, кафе, услуги баров; (540)
- 44 - парикмахерские, косметологические услуги.

- (111) 47562
(151) 17.03.2015
(181) 26.02.2024
(210) 65467
(220) 26.02.2014
(730) Товарищество с ограниченной ответственностью «Саргісорт» (Каприкорн) (KZ)
(540)



- (526) Неохраноспособные элементы: «wine & spirits boutique»
- (591) Указание цветов: бордовый, золотистый, темно-розовый
- (511)(510)
- 35 - реклама, менеджмент в сфере бизнеса; изучение рынка; продвижение товаров (для третьих лиц); сбыт товаров, включая реализацию товаров через систему магазинов и розничной торговли;
- 43 - услуги по обеспечению пищевыми продуктами и напитками; обеспечение временного проживания в гостинице, рестораны, кафе, услуги баров;
- 44 - парикмахерские, косметологические услуги.

- (111) 47563
(151) 17.03.2015
(181) 27.02.2024
(210) 65495
(220) 27.02.2014
(730) Акционерное общество «Компания ФудМастер» (KZ)



- (526) Неохраноспособные элементы: все словесные обозначения, кроме «БИО-С ИМУН+»
- (591) Указание цветов: зеленый, желтый, белый, светло-розовый, красный, темно-розовый, черный
- (511)(510)
29 - продукты молочные.

- (111) 47564
(151) 17.03.2015
(181) 27.02.2024
(210) 65503
(220) 27.02.2014
(730) СЭНТРАЛ КОРПОРАЙШН (KR)
CENTRAL CORPORATION (KR)
(540)

CENTRAL CORPORATION

- (511)(510)
12 - автомобильные запчасти для рулевых механизмов и подвесок, а именно, шаровые соединения, наконечники рулевой тяги, рулевые тяги, шатуны, маятниковые рычаги, рулевые сошки, продольные рулевые тяги, внутренние валы, стойки стабилизатора и центральные звенья.

- (111) 47565
(151) 17.03.2015
(181) 27.02.2024
(210) 65506
(220) 27.02.2014
(730) Акционерное общество «GALANZ bottlers» (KZ)

(540)

(591) Указание цветов: зеленый
(511)(510)

30 - батончики злаковые с высоким содержанием белка; бисквиты; блины; блюда на основе лапши; бриоши; закуски легкие на основе риса; закуски легкие на основе хлебных злаков; заправки для салатов; изделия железные фруктовые [кондитерские]; изделия кондитерские для украшения новогодних елок; изделия кондитерские из сладкого теста, преимущественно с начинкой; изделия кондитерские мучные; изделия кондитерские на основе арахиса; изделия кондитерские на основе миндаля; изделия пирожковые; йогурт замороженный [мороженое]; какао; какао-продукты; каперсы; карамель [конфеты]; каши молочные для употребления в пищу; кетчуп [соус]; конфеты; конфеты лакричные [кондитерские изделия]; конфеты мятные; кофе; кофе-сырец; крекеры; крем заварной; кулебяки с мясом; кушанья мучные; леденцы; лепешки рисовые; майонез; макарон [печенье миндальное]; маринады; мороженое; муссы десертные [кондитерские изделия]; муссы шоколадные; напитки какао-молочные; напитки кофейно-молочные; напитки кофейные; напитки чайные; напитки шоколадно-молочные; напитки шоколадные; напитки на базе какао; настои нелекарственные; палочки лакричные [кондитерские изделия]; пастилки [кондитерские изделия]; перец; перец душистый; перец стручковый [специи]; печенье; печенье сухое; пироги; пицца; подливки мясные; помадки [кондитерские изделия]; попкорн; порошки для мороженого; порошки пекарские; пряники; пряности; птифуры [пирожные]; пудинги [запеканки]; пудра для кондитерских изделий; пюре фруктовые [соусы]; равиоли; резинки жевательные; ростки пшеницы для употребления в пищу; рулет весенний; семя льняное для употребления в пищу; сироп из мелассы, сироп золотой; сладкое сдобное тесто для кондитерских изделий; сладости; соус соевый; соус томатный; соусы [приправы]; специи; сухари; сухари панировочные; суши; сэндвичи; торты; тесто миндальное; тортилы; травы огородные консервированные [специи]; халва; хлеб; хлеб из пресного теста; чай; чай со льдом; чизбургеры [сэндвичи]; шоколад;

35 - реклама; менеджмент в сфере бизнеса; административная деятельность в сфере бизнеса; офисная служба; размещение в одном месте для третьих лиц товаров, дающее возможность покупателям удобно изучать эти товары и приобретать их через оптовую и розничную сеть; реализация товаров, продвижение товаров [для третьих лиц], снабженческие услуги для третьих лиц [закупка товаров и услуги предприятиям];

43 - услуги по обеспечению пищевыми продуктами и напитками; закусовые; кафе; кафетерии; прокат кухонного оборудования; прокат мебели, столового белья и посуды; рестораны; рестораны самообслуживания; столовые на производстве и в учебных заведениях; услуги баров; услуги по приготовлению блюд и доставки их на дом.

(111) 47566
(151) 17.03.2015
(181) 28.02.2024
(210) 65518
(220) 28.02.2014
(730) Диаверум Свиден АБ (SE)
Diaverum Sweden AB (SE)

(540)



(511)(510)

44 - медицинские услуги по лечению почечных заболеваний, в том числе диализ, другие виды экстракорпоральной терапии, а также любая связанная с этим клиническая и научная деятельность.

(111) 47567
(151) 17.03.2015
(181) 28.02.2024
(210) 65522
(220) 28.02.2014
(730) Хунта Тобакко (Груп) Ко., Лтд. (CN)
Hongta Tobacco (Group) Co., Ltd. (CN)

(540)



(511)(510)

34 - электронные сигареты для использования в качестве альтернативы традиционным сигаретам; сигареты электронные; пустые картриджи для заправки электронных сигарет; табак жевательный; табачный порошок, а именно снюс; табак нюхательный; сигареты, содержащие заменители табака, не для медицинских целей.

(111) 47568

(151) 17.03.2015

(181) 28.02.2024

(210) 65525

(220) 28.02.2014

(730) Общество с ограниченной ответственностью «САКС Игрушки» (RU)

(540)



(591) Указание цветов: зеленый, белый, серый, темно-зеленый, красный, светло-зеленый, серо-зеленый, черный

(511)(510)

28 - автоматы для видеоигр; автоматы игровые с предварительной оплатой; автомобили; [игрушки]; средства транспортные [игрушки]; бассейны [изделия для игр и спорта]; батуты; безделушки для вечеринок [знаки внимания]; боди-борды; ботинки с прикрепленными к ним коньками; бутылочки с соской для кукол; велогренажеры; воланы для игры в бадминтон; волчки [игрушки]; головоломки из набора элементов для составления картины; пазлы; диски летающие [игрушки]; диски спортивные; домики для кукол; доски для плавания поддерживающие; доски пружинящие [товары спортивные]; доски роликовые для катания; елки новогодние из синтетических материалов; жилеты для плавания; змеи бумажные; игрушки; игрушки мягкие; игрушки плюшевые; игрушки с подвижными частями; мобайлы [игрушки]; игрушки с сюрпризом [розыгрыши]; игры комнатные; игры настольные; игры с кольцами; игры; игры-конструкторы; калейдоскопы; карты игральные; качалки-лошади [игрушки]; качели; кегли [игра];

клюшки хоккейные; колокольчики для новогодних елок; комнаты для кукол; конфетти; конфеты-хлопушки [рождественские хлопушки]; коньки ледовые; коньки роликовые; коньки роликовые однополосные; кости игральные; кровати для кукол; кубики строительные [игрушки]; куклы; ласты для плавания; луки для стрельбы; лыжи; маджонг; марионетки; маски карнавальные; медведи плюшевые; мишени; мишени электронные; модели масштабные сборные [игрушки]; модели транспортных средств масштабные; мячи для игры; одежда для кукол; пистолеты игрушечные; погремушки [игрушки]; подковы для игр; подсвечники для новогодних елок; подставки для новогодних елок; поплавки для плавания; портативные игры с жидкокристаллическими дисплеями; пояса для плавания; приспособления для пуска мыльных пузырей [игрушки]; ракетки; самокаты [игрушки]; сани [товары спортивные]; сноуборды; столы для настольного тенниса; столы для настольного футбола; тобогганы [игрушки]; транспортные средства радиоуправляемые [игрушки]; триктрак; украшения для новогодних елок, за исключением электрических лампочек, свечей и кондитерских изделий; устройства для демонстрации фокусов; устройства для игр; шарики для игр; шары для игр; шары надувные для игр; шляпы бумажные для праздников.

(111) 47569

(151) 17.03.2015

(181) 03.03.2024

(210) 65531

(220) 03.03.2014

(730) Товарищество с ограниченной ответственностью «GBS Development» (KZ)

(540)



(526) Неохраноспособные элементы: «BURGER»
(511)(510)

35 - реклама; менеджмент в сфере бизнеса; административная деятельность в сфере бизнеса; офисная служба; продвижение

- товаров для третьих лиц, услуги снабженческие для третьих лиц [закупка и обеспечение предпринимателей товарами];
- 43 - кафе; кафетерии; рестораны; рестораны самообслуживания; услуги баров.

(111) 47570
 (151) 17.03.2015
 (181) 03.03.2024
 (210) 65533
 (220) 03.03.2014
 (730) Товарищество с ограниченной ответственностью «GBS Development» (KZ)

kinostar

- (511)(510)
- 35 - реклама; менеджмент в сфере бизнеса; административная деятельность в сфере бизнеса; офисная служба, продвижение товаров для третьих лиц, услуги снабженческие для третьих лиц [закупка и обеспечение предпринимателей товарами];
- 41 - бронирование билетов на зрелищные мероприятия, информация по вопросам развлечений, организация досуга, предоставление услуг кинозалов, прокат кинофильмов;
- 43 - кафе; кафетерии; рестораны; рестораны самообслуживания; услуги баров.

(111) 47571
 (151) 17.03.2015
 (181) 03.03.2024
 (210) 65537
 (220) 03.03.2014
 (730) Товарищество с ограниченной ответственностью «ДальПродукт» (KZ)



- (526) Неохраноспособные элементы: «chill» для 30, 32 классов и «THE ANTI-STRESS & RELAX DRINK» для 30, 32, 35 классов МКТУ
- (591) Указание цветов: синий, желтый, белый (511)(510)
- 30 - напитки чайные, напитки шоколадно-молочные, напитки шоколадные, напитки на базе какао, настои нелекарственные, чай, чай со льдом;
- 32 - аперитивы безалкогольные, воды, воды столовые, вода содовая, лимонады, напитки безалкогольные, воды газированные, воды минеральные, коктейли безалкогольные, напитки изотонические, фруктовые напитки, соки фруктовые, сиропы, сиропы для лимонадов, сиропы для напитков, напитки фруктовые безалкогольные, сок яблочный безалкогольный, квас, напитки на базе меда безалкогольные, напитки на основе алоэ вера безалкогольные, нектары фруктовые с мякотью безалкогольные, сок томатный, соки овощные, сассапариль, смузи, экстракты фруктовые безалкогольные;
- 35 - реализация товаров.

(111) 47572
 (151) 17.03.2015
 (181) 03.03.2024
 (210) 65538
 (220) 03.03.2014
 (730) Товарищество с ограниченной ответственностью «ДальПродукт» (KZ)

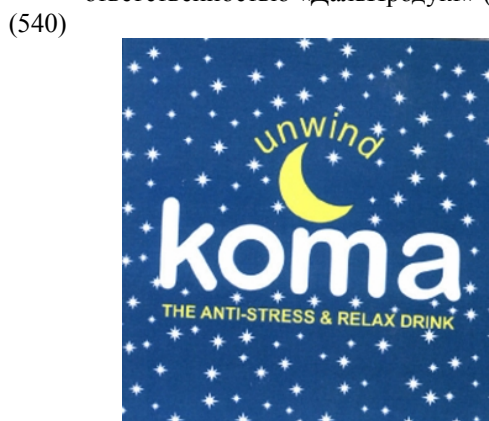

- (526) Неохраноспособные элементы: «unwind» для 30, 32 классов и «THE ANTI-STRESS & RELAX DRINK» для 30, 32, 35 классов МКТУ
- (591) Указание цветов: синий, желтый, белый (511)(510)
- 30 - напитки чайные, напитки шоколадно-молочные, напитки шоколадные, напитки на базе какао, настои нелекарственные, чай, чай со льдом;

- 32 - аперитивы безалкогольные, воды, воды столовые, вода содовая, лимонады, напитки безалкогольные, воды газированные, воды минеральные, коктейли безалкогольные, напитки изотонические, фруктовые напитки, соки фруктовые, сиропы, сиропы для лимонадов, сиропы для напитков, напитки фруктовые безалкогольные, сок яблочный безалкогольный, квас, напитки на базе меда безалкогольные, напитки на основе алоэ вера безалкогольные, нектары фруктовые с мякотью безалкогольные, сок томатный, соки овощные, сассапариль, смузи. экстракты фруктовые безалкогольные;
- 35 - реализация товаров.

- (111) 47573
 (151) 17.03.2015
 (181) 03.03.2024
 (210) 65543
 (220) 03.03.2014
 (730) Фьюче Энтепрайсиз ПТЕ ЛТД (SG)
 Future Enterprises PTE LTD (SG)
 (540)

MacChoco

- (511)(510)
 30 - ароматизаторы кофейные; заменители кофе; заменители кофе растительные; кофе; кофе-сырец; напитки какао-молочные; напитки кофейно-молочные; напитки кофейные; напитки чайные; напитки шоколадно-молочные; напитки шоколадные; напитки на базе какао; настои нелекарственные; цикорий [заменитель кофе]; чай, чай со льдом;
- 35 - демонстрация товаров; организация выставок в коммерческих или рекламных целях; продвижение товаров (для третьих лиц) и коммерческие операции, связанные с их оптовой и розничной продажей; распространение образцов; реклама интерактивная в компьютерной сети; сбыт товаров через посредников; снабженческие услуги для третьих лиц (закупка товаров и услуги предприятиям); оптово-розничная реализация товаров.

- (111) 47574
 (151) 17.03.2015
 (181) 03.03.2024
 (210) 65547
 (220) 03.03.2014

- (730) ЧАСТНОЕ АКЦИОНЕРНОЕ ОБЩЕСТВО
 «ПРОИЗВОДСТВЕННОЕ ОБЪЕДИНЕНИЕ
 «КОНТИ» (UA)
 PRIVATE JOINT STOCK COMPANY
 «INDUSTRIAL ASSOCIATION «KONTI»
 (UA)

(540)

Небесные поздравления

(511)(510)

- 30 - ароматизаторы; ароматизаторы для кондитерских изделий, за исключением эфирных масел; ароматизаторы для напитков, за исключением эфирных масел; ароматизаторы кофейные; ароматизаторы, за исключением эфирных масел; бадьян; батончики злаковые; батончики злаковые с высоким содержанием белка; блины; блюда на основе лапши; бриоши; булки; ванилин [заменитель ванили]; ваниль [ароматизатор]; вафли; вермишель; вещества подслащивающие натуральные; вещества связующие для колбасных изделий; вещества связующие для мороженого [пищевой лед]; вода морская для приготовления пищи; водоросли [приправа]; галеты солодовые; гвоздика [пряность]; глазурь для изделий из сладкого сдобного теста; глюкоза для кулинарных целей; горчица; добавки глютеносодержащие для кулинарных целей; дрожжи; загустители для пищевых продуктов; закваски; закуски легкие на основе риса; закуски легкие на основе хлебных злаков; заменители кофе; заменители кофе растительные; заправки для салатов; изделия железные фруктовые [кондитерские]; изделия кондитерские для украшения новогодних елок; изделия кондитерские из сладкого теста, преимущественно с начинкой; изделия кондитерские мучные; изделия кондитерские на основе арахиса; изделия кондитерские на основе миндаля; изделия макаронные; изделия пирожковые; имбирь [пряность]; йогурт замороженный [мороженое]; какао; каперсы; карамель [конфеты]; карри [приправа]; каши молочные для употребления в пищу; кетчуп [соус]; киш; клейковина пищевая; конфеты; конфеты лакричные [кондитерские изделия]; конфеты мятные; корица [пряность]; кофе; кофе-сырец; крахмал пищевой; крекеры; крем заварной; крупа кукурузная; крупа манная; крупа овсяная; крупа ячневая; крупы пищевые; кукуруза молотая; кукуруза поджаренная; кулебяки с мясом; куркума пищевая; кускус [крупа]; кушанья мучные; лапша; лед для охлаждения; лед натуральный или искусственный; лед пищевой; леденцы; лепешки рисовые;

майонез; макарон [печенье миндальное]; макаронны; мальтоза; мамалыга; маринады; марципан; мед; молочко маточное пчелиное; мороженое; мука бобовая; мука из тапиоки пищевая; мука картофельная пищевая; мука кукурузная; мука пищевая; мука пшеничная; мука соевая; мука ячменная; муссы десертные [кондитерские изделия]; муссы шоколадные; мюсли; мята для кондитерских изделий; напитки какао-молочные; напитки кофейно-молочные; напитки кофейные; напитки чайные; напитки шоколадно-молочные; напитки шоколадные; напитки на базе какао; настои нелекарственные; овес дробленый; овес очищенный; орех мускатный; палочки лакричные [кондитерские изделия]; паста соевая [приправа]; пастилки [кондитерские изделия]; паточка; перец; перец душистый; перец стручковый [специи]; песто [соус]; печенье; печенье сухое; пироги; пицца; подливки мясные; помадки [кондитерские изделия]; попкорн; порошки для мороженого; порошки пекарские; порошок горчичный; пралине; приправы; продукты для размягчения мяса в домашних условиях; продукты зерновые; продукты мукомольного производства; продукты на основе овса; прополис; пряники; пряности; птифуры [пирожные]; пудинги [запеканки]; пудра для кондитерских изделий; пюре фруктовые [соусы]; равиоли; резинки жевательные; релиш [приправа]; рис; ростки пшеницы для употребления в пищу; рулет весенний; саго; сахар; сахар пальмовый; семя анисовое; семя льняное для употребления в пищу; сироп из мелассы; сироп золотой; сладкое сдобное тесто для кондитерских изделий; сладости; сода пищевая [натрия бикарбонат для приготовления пищи]; солод для употребления в пищу; соль для консервирования пищевых продуктов; соль поваренная; соль сельдерейная; сорбет [мороженое]; составы для глазирования ветчины; соус соевый; соус томатный; соусы для пасты; соусы [приправы]; спагетти; специи; стабилизаторы для взбитых сливок; сухари; сухари панировочные; суши; сэндвичи; табуле; такос; тапиока; тартрат калия кислый для кулинарных целей; камень винный для кулинарных целей; тарты; тесто готовое; тесто миндальное; тортилы; травы огородные консервированные [специи]; уксус; уксус пивной; ферменты для теста; халва; хлеб; хлеб из пресного теста; хлопья [продукты зерновые]; хлопья кукурузные; хлопья овсяные; цикорий [заменитель кофе]; чай; чай со льдом; чатни [приправа]; чизбургеры [сэндвичи]; чоу-чоу [приправа];

шафран [специи]; шоколад; экстракт солодовый пищевой; эссенции пищевые, за исключением эфирных эссенций и эфирных масел; ячмень очищенный;

- 35 - абонирование телекоммуникационных услуг для третьих лиц; агентства по импорту-экспорту; агентства по коммерческой информации; агентства рекламные; анализ себестоимости; аренда площадей для размещения рекламы; аудит коммерческий; бюро по найму; ведение автоматизированных баз данных; ведение бухгалтерских документов; выписка счетов; демонстрация товаров; запись сообщений; изучение общественного мнения; изучение рынка; информация деловая; информация и советы коммерческие потребителям [информация потребительская товарная]; исследования в области бизнеса; исследования конъюнктурные; исследования маркетинговые; комплектование штата сотрудников; консультации по вопросам организации и управления бизнесом; консультации по организации бизнеса; консультации по управлению бизнесом; консультации по управлению персоналом; консультации профессиональные в области бизнеса; макетирование рекламы; маркетинг; менеджмент в области творческого бизнеса; менеджмент спортивный; обзоры печати; обновление рекламных материалов; обработка текста; организация выставок в коммерческих или рекламных целях; организация подписки на газеты для третьих лиц; организация показов мод в рекламных целях; организация торговых ярмарок в коммерческих или рекламных целях; оформление витрин; оценка коммерческой деятельности; подготовка платежных документов; поиск информации в компьютерных файлах для третьих лиц; поиск поручителей; помощь в управлении бизнесом; помощь в управлении коммерческими или промышленными предприятиями; презентация товаров во всех медиасредствах с целью розничной продажи; прогнозирование экономическое; продажа аукционная; продажа розничная или оптовая лекарственных средств, ветеринарных и гигиенических препаратов и материалов медицинского назначения; продвижение товаров для третьих лиц; производство рекламных фильмов; прокат офисного оборудования и аппаратов; прокат рекламного времени в средствах массовой информации; прокат рекламных материалов; прокат торговых автоматов; прокат фотокопировального оборудования; публикация рекламных текстов;

радиореклама; расклейка афиш; реклама наружная; распространение образцов; распространение рекламных материалов; рассылка рекламных материалов; редактирование рекламных текстов; реклама; реклама интерактивная в компьютерной сети; реклама почтой; реклама телевизионная; репродуцирование документов; сбор и предоставление статистических данных; сбор информации в компьютерных базах данных; сведения о деловых операциях; систематизация информации в компьютерных базах данных; службы консультационные по управлению бизнесом; составление налоговых деклараций; составление отчетов о счетах; составление рекламных рубрик в газете; телемаркетинг; тестирование психологическое при подборе персонала; управление гостиничным бизнесом; управление коммерческое лицензиями на товары и услуги для третьих лиц; управление процессами обработки заказов товаров; услуги в области общественных отношений; услуги манекенщиков для рекламы или продвижения товаров; услуги машинописные; услуги по переезду предприятий; услуги по сравнению цен; услуги секретарей; услуги снабженческие для третьих лиц [закупка и обеспечение предпринимателей товарами]; услуги стенографистов; услуги субподрядные [коммерческая помощь]; услуги телефонных ответчиков для отсутствующих абонентов; услуги фотокопирования; экспертиза деловая.

- (111) 47575
 (151) 17.03.2015
 (181) 03.03.2024
 (210) 65554
 (220) 03.03.2014
 (730) Товарищество с ограниченной ответственностью «TV SHOP Central asia» (KZ)
 (540)



- (511)(510)
 10 - вибромассажеры; матрасы надувные; пояса электрические; приборы для массажа;
 16 - брошюры; буклеты; издания печатные; каталоги; продукция печатная; проспекты;
 21 - домашняя или кухонная утварь и посуда;

- приспособления для чистки и уборки; вешалки-растяжки для одежды; посуда для варки пищи; посуда для обработки пищевых продуктов под давлением; скороварки; соковыжималки бытовые; швабры;
 35 - реклама; менеджмент в сфере бизнеса; административная деятельность в сфере бизнеса; офисная служба; размещение в одном месте для третьих лиц товаров, дающее возможность покупателям удобно изучать эти товары и приобретать их через оптовую и розничную сеть; реализация товаров; продвижение товаров [для третьих лиц]; снабженческие услуги для третьих лиц [закупка товаров и услуги предприятиям]; эксклюзивное распространение, экспорт и импорт товаров; демонстрация товаров; обновление рекламных материалов; организация выставок в коммерческих и рекламных целях; организация торговых ярмарок в коммерческих и рекламных целях; представление товаров на всех медиа средствах с целью розничной продажи; радиореклама; распространение рекламных материалов; реклама интерактивная в компьютерной сети; реклама почтой; реклама телевизионная; услуги манекенщиков для рекламы или продвижения товаров.

- (111) 47576
 (151) 17.03.2015
 (181) 04.03.2024
 (210) 65565
 (220) 04.03.2014
 (730) Товарищество с ограниченной ответственностью «НУРАСЫЛ СТРОЙ» (KZ)
 (540)

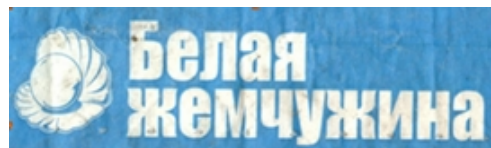

- (591) Указание цветов: зеленый, синий, белый
 (511)(510)
 2 - аннато [краситель]; аурамин; бальзам канадский; белила [краски, красители]; белила свинцовые; бумага для окрашивания пасхальных яиц; вещества красящие; вещества связывающие для красок; глазури [покрытия]; глет свинцовый; грунтовки; гуммигут для живописи; диоксид титана [пигмент]; заплатки-краски перемещаемые; индиго [краситель]; камедесмоля; канифоль; карамель [пищевой краситель]; карбонил для

предохранения древесины; кармин кошенилевый; копал [смола растительная]; красители ализариновые; красители анилиновые; красители для кожи; красители для ликеров; красители для напитков; красители для обуви; красители для пива; красители для сливочного масла; красители для шкурок; красители из древесины; красители из солода; красители пищевые; красители; краски [тонеры] для копировальных аппаратов и машин; краски алюминиевые; краски асбестовые; краски бактерицидные; краски для древесины; краски для керамических изделий; краски для клеймения животных; краски клеевые; темпера; краски огнестойкие; краски типографские; краски типографские для клиширования; краски эмалевые; краски; креозот для предохранения древесины; куркума [краситель]; лак черный; лак асфальтовый; лаки битумные; лаки для бронзирования; лаки копаловые; лаки; ленты антикоррозионные; масла антикоррозионные; масла защитные для древесины; мастики [природные смолы]; молоко известковое; оксид кобальта [краситель]; оксид цинка [пигмент]; паста серебряная; пасты типографские [чернила]; пигменты; позолота; покрытия [краски]; покрытия [краски] для гудронированного картона; покрытия [краски] для древесины; покрытия защитные грунтовые для рам, шасси транспортных средств; покрытия необрастающие; политуры; порошки алюминиевые для художественно-декоративных целей; порошки для бронзирования; порошки для серебрения; порошки металлические для художественно-декоративных целей и печати; препараты антикоррозионные; препараты защитные для металлов; протравы для древесины; протравы для кожи; протравы; разбавители для красок; разбавители для лаков; растворы для побелки; сажа [краситель]; сажа газовая [пигмент]; сажа ламповая [пигмент]; сандарак; сгустители для красок; сиена; сиккативы [ускорители высыхания] для красок; смазки антикоррозионные консистентные; смолы природные необработанные; солод карамелизированный [пищевой краситель]; составы для внутренней отделки; составы для предотвращения потускнения металлов; составы для предохранения от ржавчины; средства для предохранения древесины; сумах для лаков; сурик свинцовый; терпентин [разбавитель для красок]; тонер-картриджи для фотокопировальных аппаратов и принтеров; фиксативы [лаки]; фиксативы [фиксаторы] для акварельных красок; фольга

металлическая для художественно-декоративных целей и печати; фольга серебряная [листовая]; фустин [краситель]; шафран [краситель]; шеллак; гуммилак; экстракты красильные из древесины; эмали [лаки]; эмульсии серебра [пигменты].

- (111) 47577
 (151) 17.03.2015
 (181) 05.03.2024
 (210) 65571
 (220) 05.03.2014
 (730) Зе Ритц-Карлтон Хоутел Компани эЛ.эЛ.Си. (US)
 The Ritz-Carlton Hotel Company, L.L.C. (US)
 (540)

RITZ-CARLTON REWARDS

- (511)(510)
 43 - услуги по обеспечению пищевыми продуктами и напитками; обеспечение временного проживания; агентства по обеспечению мест [гостиницы, пансионы]; аренда временного жилья; аренда помещений для проведения встреч; обеспечение средствами обслуживания общего назначения для встреч, конференций и выставок; обеспечение банкетов и общественных мероприятий средствами обслуживания для особых случаев; базы отдыха; бронирование мест в гостиницах; бронирование мест в пансионатах; бронирование мест для временного жилья; гостиницы; служба предварительных заказов для размещения в гостиницах; гостиничные услуги, связанные с программами по поощрительным премиям; дома для престарелых; закусовые; кафе; кафетерии; мотели; пансионы; пансионы для животных; прокат мебели, столового белья и посуды; прокат палаток; прокат передвижных строений; прокат кухонного оборудования; прокат раздаточных устройств [диспенсеров] для питьевой воды; рестораны; рестораны самообслуживания; столовые на производстве и в учебных заведениях; услуги баз отдыха, курортов и пансионатов [предоставление жилья]; услуги баров; услуги кемпингов; услуги по приготовлению блюд и их доставки, услуги ресторанов выездного обслуживания, баров и коктейль-баров; кейтеринг; ясли детские.

(111) 47578
 (151) 17.03.2015
 (181) 05.03.2024
 (210) 65572
 (220) 05.03.2014
 (730) Зе Ритц-Карлтон Хоутел Компани Эл.Эл.Си.
 (US)
 The Ritz-Carlton Hotel Company, L.L.C. (US)
 (540)

(540)



FeatureIn.me

LET US STAY WITH YOU

(511)(510)
 43 - услуги по обеспечению пищевыми продуктами и напитками; обеспечение временного проживания; агентства по обеспечению мест [гостиницы, пансионаты]; аренда временного жилья; аренда помещений для проведения встреч; обеспечение средствами обслуживания общего назначения для встреч, конференций и выставок; обеспечение банкетов и общественных мероприятий средствами обслуживания для особых случаев; базы отдыха; бронирование мест в гостиницах; бронирование мест в пансионатах; бронирование мест для временного жилья; гостиницы; служба предварительных заказов для размещения в гостиницах; гостиничные услуги, связанные с программами по поощрительным премиям; дома для престарелых; закусочные; кафе; кафетерии; мотели; пансионаты; пансионаты для животных; прокат мебели, столового белья и посуды; прокат палаток; прокат передвижных строений; прокат кухонного оборудования; прокат раздаточных устройств [диспенсеров] для питьевой воды; рестораны; рестораны самообслуживания; столовые на производстве и в учебных заведениях; услуги баз отдыха, курортов и пансионатов [предоставление жилья]; услуги баров; услуги кемпингов; услуги по приготовлению блюд и их доставки, услуги ресторанов выездного обслуживания, баров и коктейль-баров; кейтеринг; ясли детские.

(591) Указание цветов: синий, коричневый, белый, голубой

(511)(510)

18 - сумки, ремни, аксессуары;
 25 - одежда, обувь, аксессуары;
 35 - реклама; реализация товаров; продвижение товаров для третьих лиц.

(111) 47580
 (151) 17.03.2015
 (181) 06.03.2024
 (210) 65593
 (220) 06.03.2014
 (730) Товарищество с ограниченной ответственностью «INNERLIFE» (KZ)
 (540)

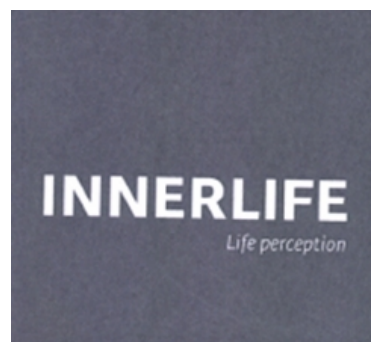

(511)(510)

20 - мебель;
 35 - продажа товаров, в частности, мебели, предметов интерьера, демонстрация товаров в рекламных целях;
 37 - установка мебели.

(111) 47579
 (151) 17.03.2015
 (181) 06.03.2024
 (210) 65581
 (220) 06.03.2014
 (730) Товарищество с ограниченной ответственностью «EL-MIRADOR» (KZ)

(111) 47581
 (151) 17.03.2015
 (181) 06.03.2024
 (210) 65594
 (220) 06.03.2014
 (730) Товарищество с ограниченной ответственностью «INNERLIFE» (KZ)

(540)

INNERLIFE
Life perception

(511)(510)

- 20 - мебель;
35 - продажа товаров, в частности, мебели, предметов интерьера, демонстрация товаров в рекламных целях;
37 - установка мебели.

(111) 47582

(151) 17.03.2015

(181) 07.03.2024

(210) 65598

(220) 07.03.2014

(730) Индивидуальный предприниматель
Кайымсултанова Айнагул Абитақыновна (KZ)

(540)

ADALIZ
EXCLUSIVE JEWELRY®

(526) Нехраноспособные элементы: «EXCLUSIV JEWELRY»

(511)(510)

- 14 - благородные металлы и их сплавы, изделия или покрытия из них, не относящиеся к другим классам; ювелирные изделия, бижутерия, драгоценные камни; часы и прочие хронометрические приборы; агаты; алмазы; амулеты [изделия ювелирные]; анкеры [часовое производство]; барабаны [часовое производство]; браслеты [изделия ювелирные]; браслеты для часов; брелоки [изделия ювелирные]; брелоки для ключей; броши [изделия ювелирные]; будильники; булавки [изделия ювелирные]; булавки декоративные; булавки для галстуков; бусины для изготовления ювелирных изделий и бижутерии; бусы из прессованного янтаря; бюсты из благородных металлов; гагат, необработанный или частично обработанный; жемчуг [изделия ювелирные]; жетоны медные; зажимы для галстуков; запонки; знаки из благородных металлов; золото необработанное или чеканное; изделия с клуазоне; изделия из слоновой кости [изделия ювелирные]; изделия художественные из благородных металлов; изделия ювелирные; изделия ювелирные из янтаря; иридий; камни драгоценные; камни полудрагоценные; канитель серебряная; кольцо [изделия

ювелирные]; кольца, перстни [изделия ювелирные]; коробки из благородных металлов; корпуса для карманных или наручных часов; корпуса часов; маятники [часовое производство]; медали; медальоны [изделия ювелирные]; металлы благородные, необработанные или частично обработанные; механизмы ходовые для часов; механизмы часовые; монеты; нити золотые [изделия ювелирные]; нити из благородных металлов [изделия ювелирные]; нити серебряные; оливин [драгоценный камень]; осмий; палладий; платина [металл]; приборы хронометрические; пружины для наручных часов; родий; рутений; секундомеры с остановом; серебро необработанное или чеканное; серьги; слитки благородных металлов; сплавы благородных металлов; статуи из благородных металлов; статуэтки из благородных металлов; стекла для наручных часов; стразы; стрелки часовые [часовое производство]; украшения [изделия ювелирные]; украшения для обуви из благородных металлов; украшения для шляп из благородных металлов; украшения из гагата; футляры для часов [подарочные]; футляры для часовых производств; хронографы [часы наручные]; хронометры; хроноскопы; цепи [изделия ювелирные]; цепочки для часов; циферблаты [часовое производство]; часы атомные; часы наручные; часы солнечные; часы электрические; часы эталонные [задающий генератор сигналов]; часы, за исключением наручных; часы-браслеты; шкатулки для украшений; шпинели [драгоценные камни];

35 - продажа в пунктах реализации товаров (магазины и торговые центры) товаров, указанных в 14-м классе;

39 - доставка товаров указанных в 14-м классе; доставка товаров указанных в 14-м классе по почте; расфасовка товаров указанных в 14-м классе; упаковка товаров указанных в 14-м классе.

(111) 47583

(151) 17.03.2015

(181) 11.03.2024

(210) 65623

(220) 11.03.2014

(730) Товарищество с ограниченной
ответственностью «SDcentrum-TRANS» (KZ)

(540)



(526) Неохраноспособные элементы: «СТОМАТОЛОГИЯ»

(591) Указание цветов: синий, белый, салатовый

(511)(510)

5 - фармацевтические и ветеринарные препараты; гигиенические препараты для медицинских целей; диетическое питание и вещества для медицинских или ветеринарных целей, детское питание; пищевые добавки для человека и животных; пластыри, перевязочные материалы; материалы для пломбирования зубов и изготовления зубных слепков; дезинфицирующие средства; препараты для уничтожения вредных животных; фунгициды, гербициды; акарициды; аконитин; алкалоиды для медицинских целей; альгинаты для фармацевтических целей; альгициды; альдегиды для фармацевтических целей; амальгамы зубные из золота; амальгамы стоматологические; аминокислоты для ветеринарных целей; аминокислоты для медицинских целей; анальгетики; анестетики; антибиотики; антисептики; аптечки дорожные заполненные; аптечки первой помощи заполненные; ацетат алюминия для фармацевтических целей; ацетаты для фармацевтических целей; бактерициды; бальзамы для медицинских целей; бандажи перевязочные; биоциды; браслеты для медицинских целей; браслеты противоревматические; бром для фармацевтических целей; бумага для горчичников; бумага клейкая от мух; бумага реактивная для медицинских или ветеринарных целей; бумага с особой пропиткой от моли; вазелин для медицинских целей; вакцины; ванны кислородные; вата антисептическая; вата асептическая; вата гигроскопическая; вата для медицинских целей; вата хлопковая для медицинских целей; вещества диетические для медицинских целей; вещества контрастные радиологические для медицинских целей; вещества питательные для микроорганизмов; вещества радиоактивные для медицинских целей; висмут азотнокислый основной для фармацевтических целей; вода Melissa для фармацевтических целей; вода морская для лечебных ванн; воды минеральные для

медицинских целей; воды термальные; волокна пищевые; воск формовочный для стоматологических целей; газы для медицинских целей; гваякол для фармацевтических целей; гематоген; гемоглобин; гидрастин; гидрастинин; глицерин для медицинских целей; глицерофосфаты; глюкоза для медицинских целей; горчавка для фармацевтических целей; гормоны для медицинских целей; горчица для фармацевтических целей; горчичники; грязи для ванн; грязи лечебные; гуммигут для медицинских целей; гурьон-бальзам для медицинских целей; дезодоранты для освежения воздуха; дезодоранты, за исключением предназначенных для человека или животных; дезодораторы для одежды или текстильных изделий; диастаза для медицинских целей; дигиталин; добавки минеральные пищевые; добавки пищевые; добавки пищевые белковые; добавки пищевые для животных; добавки пищевые из альгината; добавки пищевые из глюкозы; добавки пищевые из казеина; добавки пищевые из лецитина; добавки пищевые из масла льняного семени; добавки пищевые из прополиса; добавки пищевые из протеина; добавки пищевые из протеина для животных; добавки пищевые из пчелиного маточного молочка; добавки пищевые из пыльцы растений; добавки пищевые из ростков пшеницы; добавки пищевые из семян льна; добавки пищевые ферментные; дрожжи для фармацевтических целей; желатин для медицинских целей; жир рыбий; изотопы для медицинских целей; инсектициды; йод для фармацевтических целей; йодиды для фармацевтических целей; йодиды щелочных металлов для фармацевтических целей; йодоформ; каломель; камень виннокислый для фармацевтических целей; камень винный для фармацевтических целей; камфора для медицинских целей; капсулы для лекарств; капсулы для фармацевтических целей; карандаши гемостатические; карандаши для лечения бородавок; карандаши каустические; карандаши от головной боли; карбонил [противопаразитарное средство]; каустики для фармацевтических целей; кашу для фармацевтических целей; квасция для медицинских целей; квебрахо для медицинских целей; кислород для медицинских целей; кислота галловая для фармацевтических целей; кислоты для фармацевтических целей; клеи для зубных протезов; клетки стволовые для ветеринарных целей; клетки стволовые для медицинских целей; кокаин; коллодий для

фармацевтических целей; кольца противомозольные для ног; кольца противоревматические; конфеты лекарственные; кора ангустура для медицинских целей; кора деревьев для фармацевтических целей; кора кедрового дерева, используемая в качестве репеллента; кора кондураговая для медицинских целей; кора кротоновая; кора мангрового дерева для фармацевтических целей; кора миробалана для фармацевтических целей; кора хинного дерева для медицинских целей; корни лекарственные; корни ревеня для фармацевтических целей; корпия для медицинских целей; крахмал для диетических или фармацевтических целей; креозот для фармацевтических целей; кровь для медицинских целей; культуры микроорганизмов для медицинских или ветеринарных целей; кураре; лаки для зубов; лакричник для фармацевтических целей; лактоза для фармацевтических целей; леденцы лекарственные; лейкопластыри; лейкопластыри; лекарства от запоров; ленты клейкие для медицинских целей; лецитин для медицинских целей; лосьоны для ветеринарных целей; лосьоны для собак; лосьоны для фармацевтических целей; лубриканты для интимных целей; люпулин для фармацевтических целей; магнезия для фармацевтических целей; мази; мази для фармацевтических целей; мази от солнечных ожогов; мази ртутные; мази, предохраняющие от обморожения, для фармацевтических целей; марля для перевязок; масла лекарственные; масло горчичное для медицинских целей; масло камфорное для медицинских целей; масло касторовое для медицинских целей; масло терпентинное для фармацевтических целей; масло укропное для медицинских целей; мастики для зубов; материалы абразивные стоматологические; материалы для зубных слепков; материалы для пломбирования зубов; материалы перевязочные медицинские; материалы хирургические перевязочные; медикаменты; медикаменты для ветеринарных целей; медикаменты для серотерапии; медикаменты для человека; медикаменты стоматологические; ментол; микстуры; молескин для медицинских целей; молоко миндальное для фармацевтических целей; молочко маточное пчелиное для фармацевтических целей; молочные ферменты для фармацевтических целей; мох ирландский для медицинских целей; мука для фармацевтических целей; мука из льняного семени для фармацевтических целей; мука

рыбная для фармацевтических целей; мухоловки клейкие; мята для фармацевтических целей; напитки диетические для медицинских целей; напитки из солодового молока для медицинских целей; наркотики; настои лекарственные; настойка йода; настойка эвкалипта для фармацевтических целей; настойки для медицинских целей; опий; опodelьдок; отвары для фармацевтических целей; ошейники противопаразитарные для животных; палочки лакричные для фармацевтических целей; палочки серные [дезинфицирующие средства]; пастилки для фармацевтических целей; пектины для фармацевтических целей; пепсины для фармацевтических целей; пептоны для фармацевтических целей; пероксид водорода для медицинских целей; пестициды; питание детское; пиявки медицинские; плазма крови; повязки глазные, используемые в медицинских целях; повязки для горячих компрессов; повязки для компрессов; повязки наплечные хирургические; подгузники [детские пеленки]; подгузники для домашних животных; подушечки мозольные; подушечки, используемые при кормлении грудью; помады медицинские; порошок из шпанских мушек; порошок пиретрума; пояса для гигиенических женских прокладок; препараты антидиуретические; препараты бактериальные для медицинских и ветеринарных целей; препараты бактериологические для медицинских или ветеринарных целей; препараты бальзамические для медицинских целей; препараты белковые для медицинских целей; препараты биологические для ветеринарных целей; препараты биологические для медицинских целей; препараты ветеринарные; препараты висмута для фармацевтических целей; препараты витаминные; препараты диагностические для медицинских целей; препараты для ванн лечебные; препараты для лечения геморроя; препараты для лечения костных мозолей; препараты для облегчения прорезывания зубов; препараты для обработки ожогов; препараты для окулирования медицинские; препараты для органотерапии; препараты для очистки воздуха; препараты для промывания глаз; препараты для расширения бронхов; препараты для снижения половой активности; препараты для стерилизации; препараты для стерилизации почвы; препараты для удаления мозолей; препараты для удаления перхоти фармацевтические; препараты для уничтожения вредных животных; препараты

для уничтожения вредных растений; препараты для уничтожения домашних грибов; препараты для уничтожения личинок насекомых; препараты для уничтожения мух; препараты для уничтожения мышей; препараты для уничтожения наземных моллюсков; препараты для уничтожения паразитов; препараты для ухода за кожей фармацевтические; препараты для чистки контактных линз; препараты известковые для фармацевтических целей; препараты лекарственные для ванн; препараты медицинские для роста волос; препараты опиумные; препараты противоспоровые; препараты с алоэ вера для фармацевтических целей; препараты с микроэлементами для человека или животных; препараты сульфамидные [лекарственные препараты]; препараты фармацевтические; препараты фармацевтические от солнечных ожогов; препараты ферментативные для ветеринарных целей; препараты ферментативные для медицинских целей; препараты химико-фармацевтические; препараты химические для ветеринарных целей; препараты химические для диагностики беременности; препараты химические для медицинских целей; препараты химические для обработки злаков, пораженных головней; препараты химические для обработки пораженного винограда; препараты химические для обработки против милдью; препараты химические для обработки против филлоксеры; препараты химические для фармацевтических целей; препараты, используемые при обморожении; препараты, предохраняющие от моли; примочки глазные; примочки свинцовые; проводники химические для электрокардиографических электродов; продукты белковые пищевые для медицинских целей; продукты диетические пищевые для медицинских целей; продукты обработки хлебных злаков побочные для диетических и медицинских целей; прокладки гигиенические; прокладки гигиенические для страдающих недержанием; прокладки гигиенические женские; прокладки ежедневные [гигиенические]; прополис для фармацевтических целей; пудра жемчужная для медицинских целей; радиий для медицинских целей; раствор хлораля водный для фармацевтических целей; растворители для удаления лейкопластырей; растворы вагинальные; растворы для контактных линз; реактивы химические для медицинских или ветеринарных целей; резина для медицинских целей; резина для стоматологических целей;

резинка жевательная для медицинских целей; репелленты; репелленты для окуливания против насекомых; репелленты для собак; салфетки, пропитанные лекарственными средствами; сассапариль для медицинских целей; сахар для медицинских целей; сбор чайный противоастматический; свечи для окуливания; семя льняное для фармацевтических целей; сигареты, не содержащие табак, для медицинских целей; сиккативы [вещества для ускорения высыхания] для медицинских целей; сиропы для фармацевтических целей; скипидар для фармацевтических целей; смазка, используемая при доении; смазки для ветеринарных целей; смазки для медицинских целей; смеси молочные сухие для детского питания; снотворные; сода питьевая для фармацевтических целей; соли для ванн для медицинских целей; соли для ванн из минеральных вод; соли для медицинских целей; соли калия для медицинских целей; соли натрия для медицинских целей; соли нюхательные; соли, входящие в состав минеральных вод; солод для фармацевтических целей; сперма для искусственного оплодотворения; спирт для фармацевтических целей; спирт медицинский; сплавы благородных металлов для стоматологических целей; спорынья для фармацевтических целей; спреи охлаждающие для медицинских целей; средства вспомогательные для медицинских целей; средства вяжущие; средства глистогонные; средства дезинфицирующие для гигиенических целей; средства дезинфицирующие для химических туалетов; средства для вагинального спринцевания для медицинских целей; средства для подавления аппетита, используемые в медицинских целях; средства для похудения медицинские; средства для уничтожения паразитов; средства для ухода за полостью рта медицинские; средства жаропонижающие; средства кровоочистительные; средства моющие для животных; средства моющие для медицинских целей; средства моющие для скота; средства моющие для собак; средства нарывные; средства от головной боли; средства очистительные [слабительные]; средства против потения; средства против потения ног; средства противозачаточные химические; средства противопаразитарные; средства седативные; транквилизаторы; средства слабительные; средства тонизирующие [лекарственные препараты]; средства, укрепляющие нервы; средства, способствующие пищеварению,

- фармацевтические; среды питательные для культур бактерий; стероиды; стрихнин; суппозитории; свечи медицинские; сыворотки; таблетки для загара; таблетки для подавления аппетита; таблетки для похудения; таблетки дрожжевые, за исключением используемых для лечебных целей; таблетки-антиоксиданты; тампоны гигиенические для женщин; тампоны для заживления ран; тимол для фармацевтических целей; ткани биологические культур для ветеринарных целей; ткани биологические культур для медицинских целей; ткани хирургические; травы курительные для лечебных целей; травы лекарственные; трансплантаты хирургические [живые ткани]; трупы гигиенические для страдающих недержанием; трупы гигиенические женские; трупы-подгузники; уголь древесный для фармацевтических целей; укроп аптечный (фенхель) для медицинских целей; фарфор для зубных протезов; фенолы для фармацевтических целей; ферменты для ветеринарных целей; ферменты для медицинских целей; ферменты для фармацевтических целей; формальдегид для фармацевтических целей; фосфаты для фармацевтических целей; фунгициды; хинин для медицинских целей; хинолин для медицинских целей; хлеб диабетический для медицинских целей; хлороформ; цвет серный для фармацевтических целей; цемент для копыт животных; цемент костный для хирургии и ортопедии; цементы зубные; чай лекарственные; чай травяные для медицинских целей; эвкалипт для фармацевтических целей; экстракты табака [инсектициды]; экстракты хмеля для фармацевтических целей; эликсиры [фармацевтические препараты]; эфиры простые для фармацевтических целей; эфиры сложные для фармацевтических целей; эфиры сложные целлюлозные для фармацевтических целей; эфиры целлюлозные простые для фармацевтических целей; ююба; таблетки от кашля; яд крысиный; яды; яды бактериальные; ялапа;
- 10 - приборы и инструменты хирургические, медицинские, стоматологические и ветеринарные; протезы конечностей, глазные и зубные протезы; ортопедические изделия; материалы для наложения швов; аппаратура для анализов крови; аппаратура для анестезии; аппаратура для гальванотерапии; аппаратура для искусственной вентиляции легких; аппаратура для лечения глухоты; аппаратура для медицинских анализов; аппаратура для физических упражнений для медицинских целей; аппаратура для функционального восстановления тела для медицинских целей; аппаратура и инструменты стоматологические; аппаратура и инструменты хирургические; аппаратура реанимационная; аппаратура стоматологическая электрическая; аппаратура физиотерапевтическая; аппараты вибрационные для кроватей; аппараты горячего воздуха терапевтические; аппараты диагностические для медицинских целей; аппараты для вытяжки, используемые в медицине; аппараты для лучевой терапии; аппараты для микрошлифовки кожи; аппараты для окулирования для медицинских целей; аппараты и установки рентгеновские для медицинских целей; аппараты радиологические для медицинских целей; аппараты рентгеновские для медицинских целей; аппараты слуховые для слабослышащих; бандажи грыжевые; бандажи для беременных; бандажи эластичные; банки медицинские; боры стоматологические; бутылки детские с сосками; валики надувные для медицинских целей; подушечки надувные для медицинских целей; вибраторы горячего воздуха для медицинских целей; вибромассажеры; гастроскопы; гематиметры; губки хирургические; дефибрилляторы сердца; диализаторы; емкости специальные для медицинских отходов; зажимы хирургические; зеркала стоматологические; зеркала хирургические; зонды для медицинских целей; зонды уретральные; зубы искусственные; иглы для иглоукалывания; иглы для наложения швов; иглы медицинские; изделия ортопедические; имплантаты хирургические [материалы искусственные]; ингаляторы; наклейки-индикаторы температуры для медицинских целей; инъекторы для медицинских целей; инкубаторы для медицинских целей; инкубаторы для младенцев; инструменты акушерские; инструменты акушерские ветеринарные; инструменты для электроиглоукалывания; инструменты режущие [хирургические]; инсуффляторы; канюли; капельницы для медицинских целей; капельницы пузырьковые для медицинских целей; кардиостимуляторы; катетеры; кетгут; клеенки подкладные для больничных коек; клизмы; кожа искусственная для хирургических целей; кольца зубные детские; компрессоры [хирургические]; компрессы термоэлектрические [хирургические]; корсеты брюшные; корсеты для медицинских целей; костыли; кресла зубоврачебные;

кресла медицинские или зубные; кровати, специально приспособленные для медицинских целей; крышки для бутылочек с соской; куклы эротические [секс-куклы]; лазеры для медицинских целей; лампы для медицинских целей; лампы кварцевые для медицинских целей; лампы ультрафиолетовые для медицинских целей; ланцеты; линзы [внутриглазные протезы] для имплантации; ложки для лекарств; маски для медицинского персонала; маски наркозные; материалы для наложения швов; матрацы медицинские для родов; матрацы надувные для медицинских целей; матрацы, наполненные водой, для медицинских целей; мебель специальная для медицинских целей; мешки для воды для медицинских целей; мешочки для вагинального спринцевания; молокоотсосы; мочеприемники [емкости для сбора мочи]; наколенники ортопедические; наконечники для костылей; напальчники для медицинских целей; направляющие проволочные; насосы для медицинских целей; нитки хирургические; ножи хирургические; ножницы хирургические; носилки для больных; носилки на колесах для больных; обувь для медицинских целей; обувь ортопедическая; одежда специальная для операционных комнат; одеяла с электрообогревом для медицинских целей; опоры, используемые при плоскостопии; офтальмометры; офтальмоскопы; перевязь [бандаж поддерживающий]; перчатки для массажа; перчатки для медицинских целей; пессарии; пилы хирургические; пинцеты ушные; плевательницы для медицинских целей; повязки гипсовые ортопедические; повязки для суставов ортопедические; повязки поддерживающие; подошвы для ортопедической обуви; подушечки брюшные; подушки для медицинских целей; подушки для предотвращения образования пролежней; подушки надувные для медицинских целей; подушки от бессонницы; подушки-грелки электрические для медицинских целей; пояса брюшные; пояса гальванические для медицинских целей; пояса гипогастрические; пояса для медицинских целей; пояса ортопедические; пояса пупочные; пояса электрические для медицинских целей; презервативы; приборы аэрозольные для медицинских целей; приборы для измерения артериального давления; приборы для измерения пульса; приборы для косметического массажа; приборы для массажа; приборы и инструменты ветеринарные; приборы и инструменты медицинские; приборы и инструменты

урологические; приборы ортодонтологические; приспособления для кормления грудью; приспособления для очистки полостей тела; приспособления для перемещения инвалидов; приспособления для промывания полостей тела; приспособления для срезания мозолей; простыни для страдающих недержанием; простыни стерильные хирургические; простыни хирургические; протезы волосные; протезы глазные; протезы груди; протезы зубные; протезы конечностей; протезы челюстей; пузыри со льдом для медицинских целей; пульверизаторы для медицинских целей; расширители [хирургические]; рентгенограммы для медицинских целей; респираторы для искусственного дыхания; рубашки смирительные; скальпели; скребки для чистки языка; соски [пустышки]; соски для детских бутылок; сосуды медицинские; спирометры [приборы медицинские]; спринцовки вагинальные; средства защиты органов слуха; средства противозачаточные нехимические; стенты; стетоскопы; столы операционные; стульчаки для ночных горшков; судна подкладные для медицинских целей; судна подкладные санитарно-гигиенические; сумки с наборами медицинских инструментов; супинаторы для обуви; тампоны ушные [приспособления для защиты ушей]; термокомпрессы для первой помощи; термометры для медицинских целей; троакары; трубки дренажные для медицинских целей; трубки рентгеновские для медицинских целей; трубки с радиом для медицинских целей; трубки слуховые; рожки слуховые; устройства для введения пиллюль; устройства для защиты от рентгеновских лучей для медицинских целей; фильтры для ультрафиолетовых лучей для медицинских целей; чемоданчики для медицинских инструментов; чулки эластичные хирургические; чулки эластичные, используемые при расширении вен; шины хирургические; шприцы для инъекций; шприцы для медицинских целей; шприцы для подкожных инъекций; шприцы маточные; шприцы уретральные; штифты для зубного протезирования; щипцы акушерские; щипцы для кастрирования; экраны рентгеновских аппаратов для медицинских целей; электроды для медицинского применения; электрокардиографы;

44 - медицинские услуги; ветеринарные услуги; услуги в области гигиены и косметики для людей и животных; услуги в области сельского хозяйства, огородничества и лесоводства; бани общественные для

гигиенических целей; бани турецкие; больницы; дезинтоксикация токсикоманов; реабилитация пациентов с наркотической зависимостью; дизайн ландшафтный; дома отдыха или санатории; дома с сестринским уходом; изготовление венков [искусство цветочное]; имплантация волос; консультации по вопросам фармацевтики; лечение гомеопатическими эссенциями; услуги в области ароматерапии; услуги по исправлению дефектов речи; логопедия; маникюр; мануальная терапия [хиропрактика]; массаж; огородничество; осеменение искусственное; парикмахерские; помощь акушерская; помощь ветеринарная; помощь зубоврачебная; стоматология; помощь медицинская; посадка деревьев с целью снижения вредного воздействия выбросов парниковых газов; прокат медицинского оборудования; прокат санитарно-технического оборудования; прокат сельскохозяйственного оборудования; разбрасывание удобрений и других сельскохозяйственных химикатов воздушным и поверхностным способами; разведение животных; садоводство; садоводство декоративно-пейзажное; салоны красоты; санатории; служба банков крови; служба санитарная; советы по вопросам здоровья; составление цветочных композиций; татуирование; уничтожение вредителей сельского хозяйства, садоводства и лесоводства; уничтожение сорняков; услуги бальнеологических центров; услуги в области аквакультуры; услуги визажистов; услуги медицинских клиник; услуги нетрадиционной медицины; услуги оптиков; услуги питомниковедов; услуги по оплодотворению в пробирке; услуги по экстракорпоральному оплодотворению; услуги психологов; услуги саун; услуги соляриев; услуги телемедицины; услуги терапевтические; услуги фармацевтов [приготовление лекарств по рецептам]; уход за больными; уход за газонами; уход за животными; уход за комнатными животными; физиотерапия; хирургия пластическая; хирургия растений; хосписы; центры здоровья; диспансеры.

(111) 47584
 (151) 17.03.2015
 (181) 11.03.2024
 (210) 65628
 (220) 11.03.2014

(730) АРИАН КИМИА ТИКАРЕТ ВЕ САНАЙИ АНОНИМ ШИРКЕТИ (TR)
 ARIAN KİMYA TİCARET VE SANAYİ ANONİM ŞİRKETİ (TR)

(540)

RENEX

(511)(510)

29 - айвар [консервированный перец]; алоэ древовидное, приготовленное для употребления в пищу; альгинаты для кулинарных целей; анчоусы; арахис обработанный; белки для кулинарных целей; белок яичный; бобы консервированные; бобы соевые консервированные для употребления в пищу; бульоны; варенье имбирное; ветчина; вещества жировые для изготовления пищевых жиров; водоросли морские обжаренные; гнезда птичьи съедобные; горох консервированный; грибы консервированные; дичь; желатин; желе мясное; желе пищевое; желе фруктовое; желток яичный; жир кокосовый; жир костный пищевой; жир свиной пищевой; жиры животные пищевые; жиры пищевые; закуски легкие на основе фруктов; изделия колбасные; изюм; икра; икра рыб обработанная; йогурт; капуста квашеная; кефир [напиток молочный]; клей рыбий пищевой; клемы [неживые]; коктейли молочные; колбаса кровяная; компоты (десерт из вареных фруктов); консервы мясные; консервы овощные; консервы рыбные; консервы фруктовые; концентраты бульонные; корнишоны; креветки неживые; креветки пальчатые неживые; крем сливочный; крокеты; куколки бабочек шелкопряда, употребляемые в пищу; кумыс [напиток молочный]; лангусты неживые; лецитин для кулинарных целей; лосось; лук консервированный; маргарин; маринад из шинкованных овощей с острой приправой [пикалили]; мармелад, за исключением кондитерских изделий; масла пищевые; масло арахисовое; масло какао; масло кокосовое жидкое; масло кокосовое твердое; масло кукурузное пищевое; масло кунжутное пищевое; масло льняное для кулинарных целей; масло оливковое пищевое; масло пальмовое пищевое; масло пальмоядровое пищевое; масло подсолнечное пищевое; масло рапсовое пищевое; масло сливочное; мидии неживые; миндаль толченый; мозг костный пищевой; моллюски неживые; молоко; молоко сгущенное; молоко с повышенным содержанием белка; молоко соевое [заменитель молока]; мука рыбная для

употребления в пищу; муссы овощные; муссы рыбные; мякоть фруктовая; мясо; мясо консервированное; напитки молочные с преобладанием молока; овощи консервированные; овощи сушеные; овощи, подвергнутые тепловой обработке; оладьи картофельные; оливки консервированные; омары неживые; орехи кокосовые сушеные; орехи обработанные; паста томатная; паштеты из печени; пектины для кулинарных целей; печень; пикули; плоды или ягоды, сваренные в сахарном сиропе; порошок яичный; продукты молочные; кимчи [блюдо из ферментированных овощей]; продукты пищевые рыбные; закваска сычужная; простокваша [скисшее молоко]; птица домашняя неживая; пыльца растений; приготовленная для пищи; пюре клюквенное; пюре яблочное; раки неживые; ракообразные неживые; рыба консервированная; рыба неживая; рыба соленая; ряженка [молоко топленое молочнокислого брожения]; салаты овощные; салаты фруктовые; сало; сардины; свинина; сельдь; семена обработанные; семена подсолнечника обработанные; сливки [молочный продукт]; сливки взбитые; смеси жировые для бутербродов; сметана [сквашенные сливки]; сок томатный для приготовления пищи; соки овощные для приготовления пищи; солонина; сосиски; сосиски в сухарях; составы для приготовления бульонов; составы для приготовления супов; субпродукты; супы; супы овощные; сыворотка молочная; сыры; тахини [паста из семян кунжута]; творог соевый; трюпанги неживые; голотурии неживые; трюфели консервированные; тунец; устрицы неживые; ферменты молочные для кулинарных целей; ферменты сычужные; филе рыб; финики; фрукты глазированные; фрукты замороженные; фрукты консервированные; фрукты консервированные в спирте; фрукты, подвергнутые тепловой обработке; хлопья картофельные; хумус [паста из турецкого гороха]; цедра фруктовая; чеснок консервированный; чечевица консервированная; чипсы картофельные; чипсы картофельные низкокалорийные; чипсы фруктовые; эгг-ног безалкогольный; экстракты водорослей пищевые; экстракты мясные; яйца улитки; яйца;

30 - ароматизаторы; ароматизаторы для кондитерских изделий, за исключением эфирных масел; ароматизаторы для напитков, за исключением эфирных масел; ароматизаторы кофейные; ароматизаторы, за исключением эфирных масел; бадьян;

батончики злаковые; батончики злаковые с высоким содержанием белка; блины; блюда на основе лапши; бриоши; булки; ванилин [заменитель ванили]; ваниль [ароматизатор]; вафли; вермишель; вещества подслащающие натуральные; вещества связующие для колбасных изделий; вещества связующие для мороженого [пищевой лед]; вода морская для приготовления пищи; водоросли [приправа]; галеты солодовые; гвоздика [пряность]; глазурь для изделий из сладкого сдобного теста; глюкоза для кулинарных целей; горчица; добавки глютеносодержащие для кулинарных целей; дрожжи; загустители для пищевых продуктов; закваски; закуски легкие на основе риса; закуски легкие на основе хлебных злаков; заменители кофе; заменители кофе растительные; заправки для салатов; изделия желеобразные фруктовые [кондитерские]; изделия кондитерские для украшения новогодних елок; изделия кондитерские из сладкого теста, преимущественно с начинкой; изделия кондитерские мучные; изделия кондитерские на основе арахиса; изделия кондитерские на основе миндаля; изделия макаронные; изделия пирожковые; имбирь [пряность]; йогурт замороженный [мороженое]; какао; каперсы; карамель [конфеты]; карри [приправа]; каши молочные для употребления в пищу; кетчуп [соус]; киш; клейковина пищевая; конфеты; конфеты лакричные [кондитерские изделия]; конфеты мятные; корица [пряность]; кофе; кофе-сырец; крахмал пищевой; крекеры; крем заварной; крупа кукурузная; крупа манная; крупа овсяная; крупа ячневая; крупы пищевые; кукуруза молотая; кукуруза поджаренная; кулебяки с мясом; куркума пищевая; кускус [крупа]; кушанья мучные; лапша; лед для охлаждения; лед натуральный или искусственный; лед пищевой; леденцы; лепешки рисовые; майонез; макарон [печенье миндальное]; макаронны; мальтоза; мамалыга; маринады; марципан; мед; молочко маточное пчелиное; мороженое; мука бобовая; мука из тапиоки пищевая; мука картофельная пищевая; мука кукурузная; мука пищевая; мука пшеничная; мука соевая; мука ячменная; муссы десертные [кондитерские изделия]; муссы шоколадные; мюсли; мята для кондитерских изделий; напитки какао-молочные; напитки кофейно-молочные; напитки кофейные; напитки чайные; напитки шоколадно-молочные; напитки шоколадные; напитки на базе какао; настои нелекарственные; овес дробленый; овес очищенный; орех мускатный; палочки лакричные [кондитерские изделия]; паста

- соевая [приправа]; пастилки [кондитерские изделия]; патока; перец; перец душистый; перец стручковый [специи]; песто [соус]; печенье; печенье сухое; пироги; пицца; подливки мясные; помадки [кондитерские изделия]; попкорн; порошки для мороженого; порошки пекарские; порошок горчичный; пралине; приправы; продукты для размягчения мяса в домашних условиях; продукты зерновые; продукты мукомольного производства; продукты на основе овса; прополис; пряники; пряности; птифуры [пирожные]; пудинги [запеканки]; пудра для кондитерских изделий; пюре фруктовые [соусы]; равиоли; резинки жевательные; релиш [приправа]; рис; ростки пшеницы для употребления в пищу; рулет весенний; саго; сахар; сахар пальмовый; семя анисовое; семя льняное для употребления в пищу; сироп из мелассы; сироп золотой; сладкое сдобное тесто для кондитерских изделий; сладости; сода пищевая [натрия бикарбонат для приготовления пищи]; солод для употребления в пищу; соль для консервирования пищевых продуктов; соль поваренная; соль сельдерейная; сорбет [мороженое]; составы для глазирования ветчины; соус соевый; соус томатный; соусы для пасты; соусы [приправы]; спагетти; специи; стабилизаторы для взбитых сливок; сухари; сухари панировочные; суши; сэндвичи; табуле; такос; тапиока; тартрат калия кислый для кулинарных целей; камень винный для кулинарных целей; тарты; тесто готовое; тесто миндальное; тортилы; травы огородные консервированные [специи]; уксус; уксус пивной; ферменты для теста; халва; хлеб; хлеб из пресного теста; хлопья [продукты зерновые]; хлопья кукурузные; хлопья овсяные; цикорий [заменитель кофе]; чай; чай со льдом; чатни [приправа]; чизбургеры [сэндвичи]; чоу-чоу [приправа]; шафран [специи]; шоколад; экстракт солодовый пищевой; эссенции пищевые, за исключением эфирных эссенций и эфирных масел; ячмень очищенный;
- 32 - аперитивы безалкогольные; вода литиевая; вода сельтерская; вода содовая; воды [напитки]; воды газированные; воды минеральные [напитки]; воды столовые; квас [безалкогольный напиток]; коктейли безалкогольные; лимонады; молоко арахисовое [напитки безалкогольные]; молоко миндальное [напиток]; напитки безалкогольные; напитки изотонические; напитки на базе меда безалкогольные; напитки на основе алоэ вера безалкогольные; напитки на основе молочной сыворотки;
- напитки фруктовые безалкогольные; нектары фруктовые с мякотью безалкогольные; оршад; пиво; пиво имбирное; пиво солодовое; порошки для изготовления газированных напитков; сассапариль [безалкогольный напиток]; сиропы для лимонадов; сиропы для напитков; смузи [напитки на базе фруктовых или овощных смесей]; сок томатный [напиток]; сок яблочный безалкогольный; соки овощные [напитки]; соки фруктовые; составы для изготовления газированной воды; составы для изготовления ликеров; составы для изготовления минеральной воды; составы для изготовления напитков; сусла; сусло виноградное неферментированное; сусло пивное; сусло солодовое; таблетки для изготовления газированных напитков; щербет [напиток]; экстракты фруктовые безалкогольные; экстракты хмелевые для изготовления пива; эссенции для изготовления напитков.
- (111) 47585
 (151) 17.03.2015
 (181) 11.03.2024
 (210) 65635
 (220) 11.03.2014
 (730) ГЛОУБ ИНДАСТРИЗ КОРПОРЕЙШН (ТW)
 GLOBE INDUSTRIES CORPORATION (ТW)
 (540)
- 
- (526) Неохраноспособные элементы: «TRADE MARK», «INDUSTRIES CORPORATION»
 (591) Указание цветов: синий, белый, серый, голубой, красный
 (511)(510)
 16 - ленты самоклеящиеся;
 17 - изоляционные ленты; армированные клейкие ленты; ленты самоклеящиеся; липкие ленты для маскирования; упаковочные клейкие ленты; двухсторонние клейкие ленты; ленты для использования в электронной промышленности.

- (111) 47586
 (151) 17.03.2015
 (181) 12.03.2024
 (210) 65655
 (220) 12.03.2014
 (730) Товарищество с ограниченной ответственностью «Rational K» (KZ)

(540)

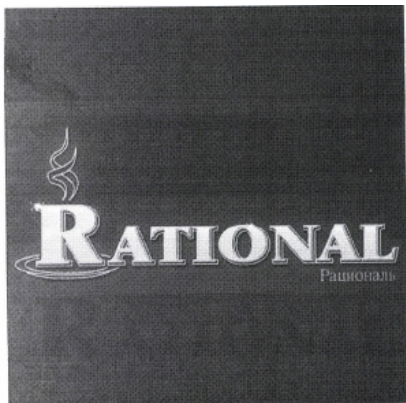

(511)(510)

29 - мясо, рыба, птица и дичь; мясные экстракты; овощи и фрукты консервированные, сушеные и подвергнутые тепловой обработке; желе, варенье, компоты; яйца, молоко и молочные продукты; масла и жиры пищевые; альгинаты пищевые; анчоусы; арахис обработанный; белки пищевые; белок яичный; бобы консервированные; бобы соевые консервированные; бульоны; варенье имбирное; вещества жировые для изготовления пищевых жиров; гнезда птичьи съедобные; горох консервированный; грибы консервированные; дичь; желатин пищевой; желе мясное; желе пищевое; желе фруктовое; желток яичный; жир кокосовый; жир костный пищевой; жир свиной; жиры животные; жиры пищевые; закуска лёгкие на базе фруктов; изделия колбасные; изюм; икра; казеин пищевой; капуста квашеная; клей рыбий пищевой; колбаса кровяная; консервы мясные; консервы овощные; консервы рыбные; консервы фруктовые; концентраты бульонные; корнишоны; креветки; крем сливочный; крокеты; куколки бабочек шелкопряда, употребляемые в пищу; ламинарии обжаренные; лангусты [неживые]; лосось; лук консервированный; маргарин; маринад из шинкованных овощей с острой приправой; мармелад; масла растительные; масло арахисовое; масло какао; масло кокосовое; масло сливочное; мидии [неживые]; миндаль толченый; мозг костный пищевой; моллюски [неживые]; молоко соевое [заменитель молока]; мука рыбная для употребления в пищу; мякоть фруктовая; мясо консервированное; овощи консервированные;

овощи сушеные; овощи, подвергнутые тепловой обработке; оладьи картофельные; оливы консервированные; омары [неживые]; орехи кокосовые сушеные; орехи обработанные; паста томатная; паштеты из печени; пектины пищевые; печень; пикули; плоды или ягоды, сваренные в сахарном сиропе; порошок яичный; продукты из соленого свиного окорока; продукты молочные; продукты питания на базе ферментированных овощей [кимчи]; продукты рыбные; простокваша; протеины пищевые; птица домашняя [неживая]; пыльца растений, приготовленная для пищи; пюре клюквенное; пюре яблочное; ракообразные [неживые]; рыба [неживая]; рыба консервированная; салаты овощные; салаты фруктовые; сало; сардины; свинина; сельдь; сливки взбитые; смеси жировые для бутербродов; сок томатный для приготовления пищи; соки овощные для приготовления пищи; солонина; сосиски в сухарях; составы для приготовления бульона; составы для приготовления супов; субпродукты; супы; супы овощные; сыры; тахини [тесто из зерен кунжута]; творог соевый; трепанги [неживые]; трюфели консервированные; тунец; устрицы [неживые]; ферменты сычужные; филе рыбное; финики; фрукты глазированные; фрукты замороженные; фрукты консервированные; фрукты, консервированные в спирте; фрукты, подвергнутые тепловой обработке; хлопья картофельные; хумус [тесто из турецкого гороха]; цедра фруктовая; чечевица консервированная; чипсы картофельные; чипсы фруктовые; экстракты водорослей пищевые; экстракты мясные; яйца улитки;

30 - кофе, чай, какао, сахар, рис, тапиока (маниока), саго, заменители кофе, мука и зерновые продукты, хлебобулочные изделия, кондитерские изделия, мороженое; мед, сироп из патоки; дрожжи; пекарные порошки; соль, горчица; уксус, приправы; пряности; пищевой лед; ароматизаторы; ароматизаторы [за исключением эфирных масел]; бадьян; бисквиты; блины; бриоши; булки; ванилин [заменитель ванили]; ваниль [ароматическое вещество]; вафли; вермишель; вещества ароматические кофейные; вещества подслащивающие натуральные; вещества связующие для колбасных изделий; вещества связующие для пищевого льда; вода морская [для приготовления пищи]; глюкоза пищевая; горчица; дрожжи; загустители для пищевых продуктов; закуска лёгкие на базе риса; закуска лёгкие на базе хлебных злаков; заменители кофе; заменители кофе

растительные; изделия кондитерские; изделия кондитерские для украшения новогодних елок; изделия кондитерские желеобразные; изделия кондитерские из сладкого теста преимущественно с начинкой; изделия кондитерские на основе арахиса; изделия кондитерские на основе миндаля; изделия макаронные; изделия пирожковые; йогурт замороженный; какао; какао-продукты; каперсы; карамели; каши молочные; киш [пироги-запеканки с мелко нарезанными кусочками сала]; клейковина пищевая; конфеты; конфеты лакричные; конфеты мятные; кофе-сырец; крахмал пищевой; крекеры; крупа кукурузная; крупы пищевые; кукуруза молотая; кукуруза поджаренная; кулебяки; куркума пищевая; кускус; кушанья мучные; лапша; лед для охлаждения; лед натуральный или искусственный; лед пищевой; леденцы; лепешки рисовые; мальтоза; мамалыга; марципаны; масса сладкая молочная для кондитерских изделий (заварной крем); молочко маточное пчелиное [за исключением используемого для медицинских целей]; мороженое фруктовое; мука; мюсли; мята для кондитерских изделий; напитки какао-молочные; напитки кофеино-молочные; напитки кофейные; напитки на основе чая; напитки шоколадно-молочные; напитки шоколадные; напитки-какао; настои нелекарственные; овес дробленый; овес очищенный; орех мускатный; пастилки [кондитерские изделия]; патока; перец; петифуры; печенье; пироги; пицца; помадки [кондитерские изделия]; попкорн; порошки для мороженого; пралине; продукты для размягчения мяса в домашних условиях; продукты зерновые; продукты мучные; продукты на основе овса; прополис; пряники; пряности; пудинги; пудра для кондитерских изделий из сладкого сдобного теста; равиоли; резинки жевательные [за исключением используемой для медицинских целей]; рулет весенний [сырые овощи, завернутые в блин из рисовой муки]; сахар; семя анисовое; сладкое сдобное тесто для кондитерских изделий; сладости; сода пищевая; солод; соль для консервирования пищевых продуктов; соль поваренная; соль сельдерейная; спагетти; специи; стабилизаторы для взбитых сливок; сухари; сухари панировочные; суши; сэндвичи; таблетки дрожжевые [за исключением используемых для лечебных целей]; табуле (овощное блюдо с пшеничной крупой); такое [пресная кукурузная лепешка с начинкой из мяса и овощей]; тапиока; тесто из бобов сои; тесто миндальное; тортилы [маисовые лепешки]; торты фруктово-

ягодные; травы огородные консервированные [специи]; украшения съедобные для кондитерских изделий из сладкого сдобного теста; уксус; ферменты для теста; халва; хлеб; хлеб из пресного теста; хлопья из зерновых продуктов; цикорий; чай со льдом; шоколад; экстракт солодовый; эссенции пищевые [за исключением эфирных эссенций и эфирных масел];

- 32 - пиво; минеральные и газированные воды и прочие безалкогольные напитки; фруктовые напитки и фруктовые соки; сиропы и прочие составы для изготовления напитков; аперитивы безалкогольные; вода литиевая; вода сельтерская; вода содовая; воды [напитки]; воды газированные; воды минеральные [напитки]; воды столовые; квас [безалкогольный напиток]; коктейли безалкогольные; лимонады; молоко арахисовое [напитки безалкогольные]; молоко миндальное [напиток]; напитки безалкогольные; напитки изотонические; напитки на базе меда безалкогольные; напитки на основе алоэ вера безалкогольные; напитки на основе молочной сыворотки; напитки фруктовые безалкогольные; нектары фруктовые с мякотью безалкогольные; оршад; пиво имбирное; пиво солодовое; порошки для изготовления газированных напитков; сассапариль [безалкогольный напиток]; сиропы для лимонадов; сиропы для напитков; смузи [напитки на базе фруктовых или овощных смесей]; сок томатный [напиток]; сок яблочный безалкогольный; соки овощные [напитки]; соки фруктовые; составы для изготовления газированной воды; составы для изготовления ликеров; составы для изготовления минеральной воды; составы для изготовления напитков; сусла; сусло виноградное неферментированное; сусло пивное; сусло солодовое; таблетки для изготовления газированных напитков; щербет [напиток]; экстракты фруктовые безалкогольные; экстракты хмелевые для изготовления пива; эссенции для изготовления напитков;
- 43 - услуги по обеспечению пищевыми продуктами и напитками; обеспечение временного проживания; агентства по обеспечению мест [гостиницы, пансионаты]; аренда временного жилья; аренда помещений для проведения встреч; базы отдыха; бронирование мест в гостиницах; бронирование мест в пансионатах; бронирование мест для временного жилья; гостиницы; дома для престарелых; закусовые; кафе; кафетерии; мотели; пансионаты; пансионаты для животных; прокат

мебели, столового белья и посуды; прокат палаток; прокат передвижных строений; рестораны; рестораны самообслуживания; столовые на производстве и в учебных заведениях; услуги баз отдыха [предоставление жилья]; услуги баров; услуги кемпингов; услуги по приготовлению блюд и доставки их на дом; ясли детские.

- (111) 47587
 (151) 17.03.2015
 (181) 13.03.2024
 (210) 65661
 (220) 13.03.2014
 (730) Товарищество с ограниченной ответственностью «Посольство красоты» (KZ)
 (540)

ПОСОЛЬСТВО КРАСОТЫ

(511)(510)

3 - абразивы; амбра [парфюмерия]; антинакипины бытовые; антистатика бытовые; ароматизаторы [эфирные масла]; ароматизаторы воздуха; ароматизаторы для кондитерских изделий из сдобного теста [эфирные масла]; ароматизаторы для напитков [эфирные масла]; аэрозоль для освежения полости рта; баллоны со сжатым воздухом для уборки и удаления пыли; бальзамы, за исключением используемых для медицинских целей; блески для губ; бруски для полирования; бумага абразивная; бумага наждачная; бумага полировальная; вазелин косметический; средства для ухода за обувью; вар сапожный; вата для косметических целей; вещества ароматические для отдушивания белья; вещества влагопоглощающие для посудомоечных машин; вещества клейкие для косметических целей; вода ароматическая; вода жавелевая; вода лавандовая; вода туалетная; воск для белья; воск для пола; воск для пола, предохраняющий от скольжения; воск для удаления волос; воск для усов; воск портновский; воски для полирования мебели и полов; воски обувные; воски полировочные; гели для массажа, за исключением используемых для медицинских целей; гелиотропин; гель для отбеливания зубов; гераниол; грим; дезодоранты для домашних животных; древесина ароматическая; духи; жидкости для пола, предохраняющие от скольжения; жидкости для чистки стекол, в том числе ветровых; жиры для косметических целей; зола вулканическая для чистки; изделия парфюмерные; изображения

переводные декоративные для косметических целей; ионон [парфюмерный]; камень квасцовый для бритвы [вяжущее средство]; камни шлифовальные; карандаши для бровей; карандаши косметические; карбид кремния [абразивный материал]; карбиды металлов [абразивные материалы]; квасцы алюминиевые [вяжущее средство]; кизельгур для полирования; клеи для прикрепления искусственных ресниц; клеи для прикрепления накладных волос; кора мыльного дерева для стирки; корунд [абразив]; красители для бороды и усов; красители для воды в туалете; красители косметические; крахмал [аппрет]; крахмал для придания блеска белью; кремы для кожи; воски для кожи; кремы для полирования; вакса, гуталин для обуви; кремы косметические; кремы косметические отбеливающие; крокус красный для полирования; ладан; лаки для волос; лаки для ногтей; лосьоны для волос; лосьоны для косметических целей; лосьоны после бритвы; маски косметические; масла для парфюмерии; масла косметические; масла туалетные; масла эфирные; масла эфирные из кедра; масла эфирные из лимона; масла эфирные из цитрона; масла, используемые как очищающие средства; масло бергамотовое; масло гаультериевое; масло жасминное; масло лавандовое; масло миндальное; масло розовое; масло терпентинное для обезжиривания; мел для побелки; мел для чистки; молоко миндальное для косметических целей; молочко туалетное; мускус [парфюмерия]; мыла; мыла дезинфицирующие; мыла дезодорирующие; мыла для бритвы; мыла для оживления отенков тканей; мыла кусковые туалетные; мыла лечебные; мыла против потения; мыла против потения ног; мыло миндальное; мыта для парфюмерии; наборы косметические; наждак; наклейки для ногтей; ногти искусственные; одеколон; основы для цветочных духов; палочки ватные для косметических целей; палочки фимиамные; пасты для ремней для заточки бритв; пасты зубные; порошки зубные; пемза; пероксид водорода для косметических целей; полоски для освежения дыхания; полотно абразивное; полотно наждачное со стеклянным абразивом; помада губная; помады для косметических целей; препараты для бритвы; препараты для ванн косметические; изделия для гигиенических целей, относящиеся к категории парфюмерно-косметических; препараты для завивки волос; препараты для замачивания белья; препараты для заточки

инструментов; препараты для интимной гигиены, дезодоранты; препараты для лощения [подкрахмаливания]; препараты для обесцвечивания; препараты для осветления кожи; препараты для полирования; препараты для полирования зубных протезов; препараты для полоскания рта, за исключением используемых в медицинских целях; препараты для похудения косметические; препараты для придания блеска белью; препараты для придания лоска; препараты для смягчения белья при стирке; препараты для стирки; препараты для сухой чистки; препараты для удаления красок; препараты для удаления лаков; препараты для удаления макияжа; препараты для удаления паркетного воска [очищающие препараты]; препараты для удаления политуры; препараты для ухода за ногтями; препараты для чистки; препараты для чистки зубных протезов; препараты для чистки обоев; препараты для чистки сточных труб; препараты отбеливающие для стирки; препараты с алоэ вера для косметических целей; препараты солнцезащитные; препараты химические бытовые для оживления красок при стирке белья; продукты для наведения блеска [для полировки]; пудра для макияжа; пыль алмазная [абразив]; пятновыводители; растворы для очистки; ресницы искусственные; салфетки, пропитанные косметическими лосьонами; сафрол; синька для обработки белья; скипидар для обезжиривания; смеси ароматические из цветов и трав; сода для отбеливания; сода для стирки; сода для чистки; соли для ванн, за исключением используемых для медицинских целей; соли для отбеливания; составы для окуривания ароматическими веществами [парфюмерные изделия]; составы для предохранения кожи [полировальные]; спирт нашатырный [моющее, очищающее средство]; средства вяжущие для косметических целей; средства для бровей косметические; средства для гримирования; средства для загара косметические; средства для окрашивания волос; средства для перманентной завивки нейтрализующие; средства для придания блеска листьям растений; средства для ресниц косметические; средства для удаления волос; депилятории; средства для ухода за кожей косметические; крем для обуви; средства косметические; средства косметические для животных; средства косметические для окрашивания ресниц и бровей; средства моющие, за исключением используемых для промышленных и медицинских целей;

средства обезжиривающие, за исключением используемых в промышленных целях; средства обесцвечивающие [деколораторы] для косметических целей; средства туалетные против потения [туалетные принадлежности]; тальк туалетный; терпены [эфирные масла]; ткань наждачная; тряпки для уборки, пропитанные моющими средствами; хна [краситель косметический]; шампуни; шампуни для мытья комнатных животных; шампуни сухие; шкурка стеклянная; шелок содовый; экстракты цветочные [парфюмерия]; эссенции эфирные; эссенция из бадьяна; эссенция мятная [эфирное масло];

5 - акарициды; аконитин; алкалоиды для медицинских целей; альгинаты для фармацевтических целей; альгициды; альдегиды для фармацевтических целей; амальгамы зубные из золота; амальгамы стоматологические; аминокислоты для ветеринарных целей; аминокислоты для медицинских целей; анальгетики; анестетики; антибиотики; антисептики; аптечки дорожные заполненные; аптечки первой помощи заполненные; ацетат алюминия для фармацевтических целей; ацетаты для фармацевтических целей; бактерициды; бальзамы для медицинских целей; бандажные перевязочные; биоциды; браслеты для медицинских целей; браслеты противоревматические; бром для фармацевтических целей; бумага для горчичников; бумага клейкая от мух; бумага реактивная для медицинских или ветеринарных целей; бумага с особой пропиткой от моли; вазелин для медицинских целей; вакцины; ванны кислородные; вата антисептическая; вата асептическая; вата гигроскопическая; вата для медицинских целей; вата хлопковая для медицинских целей; вещества диетические для медицинских целей; вещества контрастные радиологические для медицинских целей; вещества питательные для микроорганизмов; вещества радиоактивные для медицинских целей; висмут азотно-кислый основной для фармацевтических целей; вода мелиссовая для фармацевтических целей; вода морская для лечебных ванн; воды минеральные для медицинских целей; воды термальные; волокна пищевые; воск формовочный для стоматологических целей; газы для медицинских целей; гваякол для фармацевтических целей; гематоген; гемоглобин; гидрастин; гидрастинин; глицерин для медицинских целей; глицерофосфаты; глюкоза для медицинских целей; горечавка для фармацевтических

целей; гормоны для медицинских целей; горчица для фармацевтических целей; горчичники; грязи для ванн; грязи лечебные; гуммигут для медицинских целей; гурьон-бальзам для медицинских целей; дезодоранты для освежения воздуха; дезодоранты, за исключением предназначенных для человека или животных; дезодораторы для одежды или текстильных изделий; диастаза для медицинских целей; дигиталин; добавки минеральные пищевые; добавки пищевые; добавки пищевые белковые; добавки пищевые для животных; добавки пищевые из альгината; добавки пищевые из глюкозы; добавки пищевые из казеина; добавки пищевые из лецитина; добавки пищевые из масла льняного семени; добавки пищевые из прополиса; добавки пищевые из протеина; добавки пищевые из протеина для животных; добавки пищевые из пчелиного маточного молочка; добавки пищевые из пыльцы растений; добавки пищевые из ростков пшеницы; добавки пищевые из семян льна; добавки пищевые ферментные; дрожжи для фармацевтических целей; желатин для медицинских целей; жир рыбий; изотопы для медицинских целей; инсектициды; йод для фармацевтических целей; йодиды для фармацевтических целей; йодиды щелочных металлов для фармацевтических целей; йодоформ; каломель; камень виннокислый для фармацевтических целей; камень винный для фармацевтических целей; камфора для медицинских целей; капсулы для лекарств; капсулы для фармацевтических целей; карандаши гемостатические; карандаши для лечения бородавок; карандаши каустические; карандаши от головной боли; карбонил [противопаразитарное средство]; каустики для фармацевтических целей; кашу для фармацевтических целей; квасция для медицинских целей; квебрахо для медицинских целей; кислород для медицинских целей; кислота галловая для фармацевтических целей; кислоты для фармацевтических целей; клеи для зубных протезов; клетки стволовые для ветеринарных целей; клетки стволовые для медицинских целей; кокаин; коллодий для фармацевтических целей; кольца противомозольные для ног; кольца противоревматические; конфеты лекарственные; кора ангустура для медицинских целей; кора деревьев для фармацевтических целей; кора кедрового дерева, используемая в качестве репеллента; кора кондураговая для медицинских целей; кора кротонная; кора мангрового дерева для

фармацевтических целей; кора миробалана для фармацевтических целей; кора хинного дерева для медицинских целей; корни лекарственные; корни ревеня для фармацевтических целей; корпия для медицинских целей; крахмал для диетических или фармацевтических целей; креозот для фармацевтических целей; кровь для медицинских целей; культуры микроорганизмов для медицинских или ветеринарных целей; кураре; лаки для зубов; лакричник для фармацевтических целей; лактоза для фармацевтических целей; леденцы лекарственные; лейкопластыри; лейкопластыри; лекарства от запоров; ленты клейкие для медицинских целей; лецитин для медицинских целей; лосьоны для ветеринарных целей; лосьоны для собак; лосьоны для фармацевтических целей; лубриканты для интимных целей; люпулин для фармацевтических целей; магнезия для фармацевтических целей; мази; мази для фармацевтических целей; мази от солнечных ожогов; мази ртутные; мази, предохраняющие от обморожения, для фармацевтических целей; марля для перевязок; масла лекарственные; масло горчичное для медицинских целей; масло камфорное для медицинских целей; масло касторовое для медицинских целей; масло терпентинное для фармацевтических целей; масло укропное для медицинских целей; мастики для зубов; материалы абразивные стоматологические; материалы для зубных слепков; материалы для пломбирования зубов; материалы перевязочные медицинские; материалы хирургические перевязочные; медикаменты; медикаменты для ветеринарных целей; медикаменты для серотерапии; медикаменты для человека; медикаменты стоматологические; ментол; микстуры; молескин для медицинских целей; молоко миндальное для фармацевтических целей; молочко маточное пчелиное для фармацевтических целей; молочные ферменты для фармацевтических целей; мох ирландский для медицинских целей; мука для фармацевтических целей; мука из льняного семени для фармацевтических целей; мука рыбная для фармацевтических целей; мухоловки клейкие; мята для фармацевтических целей; напитки диетические для медицинских целей; напитки из солодового молока для медицинских целей; наркотики; настои лекарственные; настойка йода; настойка эвкалипта для фармацевтических целей; настойки для медицинских целей; опий; оподельдок;

отвары для фармацевтических целей; ошейники противопаразитарные для животных; палочки лакричные для фармацевтических целей; палочки серные [дезинфицирующие средства]; пастилки для фармацевтических целей; пектины для фармацевтических целей; пепсины для фармацевтических целей; пептоны для фармацевтических целей; пероксид водорода для медицинских целей; пестициды; питание детское; пиявки медицинские; плазма крови; повязки глазные, используемые в медицинских целях; повязки для горячих компрессов; повязки для компрессов; повязки наплечные хирургические; подгузники [детские пеленки]; подгузники для домашних животных; подушечки мозольные; подушечки, используемые при кормлении грудью; помады медицинские; порошок из шпанских мушек; порошок пиретрума; пояса для гигиенических женских прокладок; препараты антидиуретические; препараты бактериальные для медицинских и ветеринарных целей; препараты бактериологические для медицинских или ветеринарных целей; препараты бальзамические для медицинских целей; препараты белковые для медицинских целей; препараты биологические для ветеринарных целей; препараты биологические для медицинских целей; препараты ветеринарные; препараты висмута для фармацевтических целей; препараты витаминные; препараты диагностические для медицинских целей; препараты для ванн лечебные; препараты для лечения геморроя; препараты для лечения костных мозолей; препараты для облегчения прорезывания зубов; препараты для обработки ожогов; препараты для окулирования медицинские; препараты для органотерапии; препараты для очистки воздуха; препараты для промывания глаз; препараты для расширения бронхов; препараты для снижения половой активности; препараты для стерилизации; препараты для стерилизации почвы; препараты для удаления мозолей; препараты для удаления перхоти фармацевтические; препараты для уничтожения вредных животных; препараты для уничтожения вредных растений; препараты для уничтожения домашних грибов; препараты для уничтожения личинок насекомых; препараты для уничтожения мух; препараты для уничтожения мышей; препараты для уничтожения наземных моллюсков; препараты для уничтожения паразитов; препараты для ухода за кожей фармацевтические; препараты для чистки

контактных линз; препараты известковые для фармацевтических целей; препараты лекарственные для ванн; препараты медицинские для роста волос; препараты опиумные; препараты противоспоровые; препараты с алоэ вера для фармацевтических целей; препараты с микроэлементами для человека или животных; препараты сульфамидные [лекарственные препараты]; препараты фармацевтические; препараты фармацевтические от солнечных ожогов; препараты ферментативные для ветеринарных целей; препараты ферментативные для медицинских целей; препараты химико-фармацевтические; препараты химические для ветеринарных целей; препараты химические для диагностики беременности; препараты химические для медицинских целей; препараты химические для обработки злаков, пораженных головней; препараты химические для обработки пораженного винограда; препараты химические для обработки против милдью; препараты химические для обработки против филлоксеры; препараты химические для фармацевтических целей; препараты, используемые при обморожении; препараты, предохраняющие от моли; примочки глазные; примочки свинцовые; проводники химические для электрокардиографических электродов; продукты белковые пищевые для медицинских целей; продукты диетические пищевые для медицинских целей; продукты обработки хлебных злаков побочные для диетических и медицинских целей; прокладки гигиенические; прокладки гигиенические для страдающих недержанием; прокладки гигиенические женские; прокладки ежедневные [гигиенические]; прополис для фармацевтических целей; пудра жемчужная для медицинских целей; радий для медицинских целей; раствор хлораля водный для фармацевтических целей; растворители для удаления лейкопластырей; растворы вагинальные; растворы для контактных линз; реактивы химические для медицинских или ветеринарных целей; резина для медицинских целей; резина для стоматологических целей; резинка жевательная для медицинских целей; репелленты; репелленты для окулирования против насекомых; репелленты для собак; салфетки, пропитанные лекарственными средствами; сассапариль для медицинских целей; сахар для медицинских целей; сбор чайный противоастматический; свечи для окулирования; семя льняное для фармацевтических целей; сигареты, не

содержащие табак, для медицинских целей; сиккативы [вещества для ускорения высыхания] для медицинских целей; сиропы для фармацевтических целей; скипидар для фармацевтических целей; смазка, используемая при доении; смазки для ветеринарных целей; смазки для медицинских целей; смеси молочные сухие для детского питания; снотворные; сода питьевая для фармацевтических целей; соли для ванн для медицинских целей; соли для ванн из минеральных вод; соли для медицинских целей; соли калия для медицинских целей; соли натрия для медицинских целей; соли нюхательные; соли, входящие в состав минеральных вод; солод для фармацевтических целей; сперма для искусственного оплодотворения; спирт для фармацевтических целей; спирт медицинский; сплавы благородных металлов для стоматологических целей; спорынья для фармацевтических целей; спреи охлаждающие для медицинских целей; средства вспомогательные для медицинских целей; средства вяжущие; средства глистогонные; средства дезинфицирующие для гигиенических целей; средства дезинфицирующие для химических туалетов; средства для вагинального спринцевания для медицинских целей; средства для подавления аппетита, используемые в медицинских целях; средства для похудения медицинские; средства для уничтожения паразитов; средства для ухода за полостью рта медицинские; средства жаропонижающие; средства кровоочистительные; средства моющие для животных; средства моющие для медицинских целей; средства моющие для скота; средства моющие для собак; средства нарывные; средства от головной боли; средства очистительные [слабительные]; средства против потения; средства против потения ног; средства противозачаточные химические; средства противопаразитарные; средства седативные; транквилизаторы; средства слабительные; средства тонизирующие [лекарственные препараты]; средства, укрепляющие нервы; средства, способствующие пищеварению, фармацевтические; среды питательные для культур бактерий; стероиды; стрихнин; суппозитории; свечи медицинские; сыворотки; таблетки для загара; таблетки для подавления аппетита; таблетки для похудения; таблетки дрожжевые, за исключением используемых для лечебных целей; таблетки-антиоксиданты; тампоны гигиенические для женщин; тампоны для

заживления ран; тимол для фармацевтических целей; ткани биологические культур для ветеринарных целей; ткани биологические культур для медицинских целей; ткани хирургические; травы курительные для лечебных целей; травы лекарственные; трансплантаты хирургические [живые ткани]; трусы гигиенические для страдающих недержанием; трусы гигиенические женские; трусы-подгузники; уголь древесный для фармацевтических целей; укроп аптечный (фенхель) для медицинских целей; фарфор для зубных протезов; фенолы для фармацевтических целей; ферменты для ветеринарных целей; ферменты для медицинских целей; ферменты для фармацевтических целей; формальдегид для фармацевтических целей; фосфаты для фармацевтических целей; фунгициды; хинин для медицинских целей; хинолин для медицинских целей; хлеб диабетический для медицинских целей; хлороформ; цвет серный для фармацевтических целей; цемент для копыт животных; цемент костный для хирургии и ортопедии; цементы зубные; чай лекарственные; чай травяные для медицинских целей; эвкалипт для фармацевтических целей; экстракты табака [инсектициды]; экстракты хмеля для фармацевтических целей; эликсиры [фармацевтические препараты]; эфиры простые для фармацевтических целей; эфиры сложные для фармацевтических целей; эфиры сложные целлюлозные для фармацевтических целей; эфиры целлюлозные простые для фармацевтических целей; юоба; таблетки от кашля; яд крысиный; яды; яды бактериальные; ялапа;

- 35 - абонирование телекоммуникационных услуг для третьих лиц; агентства по импорту-экспорту; агентства по коммерческой информации; агентства рекламные; анализ себестоимости; аренда площадей для размещения рекламы; аудит коммерческий; бюро по найму; ведение автоматизированных баз данных; ведение бухгалтерских документов; выписка счетов; демонстрация товаров; запись сообщений; изучение общественного мнения; изучение рынка; информация деловая; информация и советы коммерческие потребителям [информация потребительская товарная]; исследования в области бизнеса; исследования конъюнктурные; исследования маркетинговые; комплектование штата сотрудников; консультации по вопросам организации и управления бизнесом; консультации по организации бизнеса;

консультации по управлению бизнесом; консультации по управлению персоналом; консультации профессиональные в области бизнеса; макетирование рекламы; маркетинг; менеджмент в области творческого бизнеса; менеджмент спортивный; обзоры печати; обновление рекламных материалов; обработка текста; организация выставок в коммерческих или рекламных целях; организация подписки на газеты для третьих лиц; организация показов мод в рекламных целях; организация торговых ярмарок в коммерческих или рекламных целях; оформление витрин; оценка коммерческой деятельности; подготовка платежных документов; поиск информации в компьютерных файлах для третьих лиц; поиск поручителей; помощь в управлении бизнесом; помощь в управлении коммерческими или промышленными предприятиями; презентация товаров во всех медиасредствах с целью розничной продажи; прогнозирование экономическое; продажа аукционная; продажа розничная или оптовая лекарственных средств, ветеринарных и гигиенических препаратов и материалов медицинского назначения; продвижение товаров для третьих лиц; производство рекламных фильмов; прокат офисного оборудования и аппаратов; прокат рекламного времени в средствах массовой информации; прокат рекламных материалов; прокат торговых автоматов; прокат фотокопировального оборудования; публикация рекламных текстов; радиореклама; расклейка афиш; реклама наружная; распространение образцов; распространение рекламных материалов; рассылка рекламных материалов; редактирование рекламных текстов; реклама; реклама интерактивная в компьютерной сети; реклама почтой; реклама телевизионная; репродуцирование документов; сбор и предоставление статистических данных; сбор информации в компьютерных базах данных; сведения о деловых операциях; систематизация информации в компьютерных базах данных; службы консультационные по управлению бизнесом; составление налоговых деклараций; составление отчетов о счетах; составление рекламных рубрик в газете; телемаркетинг; тестирование психологическое при подборе персонала; управление гостиничным бизнесом; управление коммерческое лицензиями на товары и услуги для третьих лиц; управление процессами обработки заказов товаров; услуги в области общественных отношений; услуги манекенщиков для рекламы или

продвижения товаров; услуги машинописные; услуги по переезду предприятий; услуги по сравнению цен; услуги секретарей; услуги снабженческие для третьих лиц [закупка и обеспечение предпринимателей товарами]; услуги стенографистов; услуги субподрядные [коммерческая помощь]; услуги телефонных ответчиков для отсутствующих абонентов; услуги фотокопирования; экспертиза деловая; 38 - агентства печати новостей; вещание беспроводное; вещание телевизионное; вещание телевизионное кабельное; доска сообщений электронная [телекоммуникационные службы]; информация по вопросам дистанционной связи; обеспечение доступа в интернет; обеспечение доступа к базам данных; обеспечение доступа на дискуссионные форумы в интернете; обеспечение телекоммуникационного подключения к интернету; обеспечение телекоммуникационными каналами, предоставляющими услуги телемагазинов; передача поздравительных открыток онлайн; передача сообщений; передача сообщений и изображений с использованием компьютера; передача телеграмм; передача цифровых файлов; почта электронная; предоставление онлайн форумов; предоставление услуг видеоконференцсвязи; прокат аппаратуры для передачи сообщений; прокат времени доступа к интернету; прокат модемов; прокат оборудования для телекоммуникационной связи; прокат телефонных аппаратов; прокат факсимильных аппаратов; радиовещание; связь волоконно-оптическая; связь радиотелефонная; связь с использованием компьютерных терминалов; связь спутниковая; связь телеграфная; связь телефонная; связь факсимильная; служба пейджинговая [с использованием радио, телефона или других средств электронной связи]; телеконференции; услуги абонентской телеграфной службы; услуги голосовой почты; услуги по маршрутизации и соединению телекоммуникационные; услуги по предоставлению телеграфной связи; услуги по предоставлению телефонной связи; 39 - авиаперевозки; аренда автобусов; аренда водного транспорта; аренда гаражей; аренда крытых стоянок для транспортных средств; аренда летательных аппаратов; аренда мест для стоянки автотранспорта; аренда складов; бронирование билетов для путешествий; бронирование путешествий; бронирование транспортных средств; буксирование; бутилирование; услуга розлива в бутылки; водораспределение; доставка газет; доставка

корреспонденции; доставка пакетированных грузов; доставка товаров; доставка товаров, заказанных по почте; доставка цветов; запуск спутников для третьих лиц; информация о движении; информация по вопросам перевозок; информация по вопросам хранения товаров на складах; логистика транспортная; организация путешествий; операции спасательные [перевозки]; организация круизов; перевозка в бронированном транспорте; перевозка грузовым автотранспортом; перевозка гужевым транспортом; перевозка и хранение отходов; перевозка мебели; перевозка на лихтерах; перевозка на паромах; перевозка при переезде; перевозка путешественников; перевозка ценностей под охраной; перевозки автобусные; перевозки автомобильные; перевозки баржами; перевозки водным транспортом; перевозки железнодорожные; перевозки морские; перевозки пассажирские; перевозки речным транспортом; переноска грузов; подъем затонувших судов; помощь в случае повреждения транспортных средств [буксирование]; посредничество в морских перевозках; посредничество при перевозках; посредничество при фрахтовании; прокат автомобилей; прокат вагонов; прокат водолазных колоколов; прокат водолазных костюмов; прокат гоночных машин; прокат двигателей для летательных аппаратов; прокат железнодорожного состава; прокат инвалидных кресел; прокат контейнеров для хранения товаров; прокат лошадей; прокат морозильных камер; прокат рефрижераторов; прокат транспортных средств; работы погрузочно-разгрузочные; работы разгрузочные; распределение электроэнергии; распределение энергии; расфасовка товаров; служба ледокольная; служба лоцманская; снабжение питьевой водой; сопровождение путешественников; транспорт санитарный; транспорт трамвайный; транспортировка трубопроводная; упаковка товаров; управление шлюзами; услуги автостоянок; услуги водителей; услуги водного прогулочного транспорта; услуги курьеров [доставка корреспонденции или товаров]; услуги транспортные; услуги по спасанию имущества; услуги по спасанию судов; услуги спасательные подводные; услуги такси; франкирование корреспонденции; фрахт [перевозка товаров на судах]; фрахтование; хранение данных или документов в электронных устройствах; хранение лодок; хранение товаров; хранение товаров на складах; экскурсии [туризм]; экспедирование грузов;

41 - агентства по предоставлению моделей для художников; академии [обучение]; аренда спортивных площадок; аренда теннисных кортов; библиотеки, обеспечивающие выдачу книг на дом; бронирование билетов на зрелищные мероприятия; видеосъемка; воспитание физическое; дискотеки; дрессировка животных; дублирование; игры азартные; издание книг; информация по вопросам воспитания и образования; информация по вопросам отдыха; информация по вопросам развлечений; киностудии; клубы здоровья [оздоровительные и фитнес-тренировки]; клубы-кафе ночные; макетирование публикаций, за исключением рекламных; микрофильмирование; монтаж видеозаписей; монтирование теле- и радиопрограмм; мюзик-холлы; написание музыки; обеспечение интерактивное игрой через компьютерную сеть; обеспечение интерактивными электронными публикациями незагружаемыми; образование религиозное; обучение гимнастике; обучение заочное; обучение практическим навыкам [демонстрация]; организация балов; организация выставок с культурно-просветительной целью; организация досуга; организация и проведение коллоквиумов; организация и проведение конгрессов; организация и проведение конференций; организация и проведение концертов; организация и проведение мастер-классов [обучение]; организация и проведение семинаров; организация и проведение симпозиумов; организация конкурсов [учебных или развлекательных]; организация конкурсов красоты; организация лотерей; организация показов мод в развлекательных целях; организация спектаклей [услуги импресарио]; организация спортивных состязаний; ориентирование профессиональное [советы по вопросам образования или обучения]; парки аттракционов; перевод с языка жестов; передачи развлекательные телевизионные; передвижные библиотеки; переподготовка профессиональная; предоставление оборудования для караоке; предоставление полей для гольфа; предоставление спортивного оборудования; предоставление услуг игровых залов; предоставление услуг кинозалов; представления театрализованные; представления театральные; проведение фитнес-классов; проведение экзаменов; программирование спортивных состязаний; производство видеофильмов; производство кинофильмов, за исключением производства

- рекламных роликов; прокат аудиооборудования; прокат видеокамер; прокат видеоманитонов; прокат видеофильмов; прокат декораций для шоу-программ; прокат звукозаписей; прокат игрушек; прокат кинопроекторов и кинооборудования; прокат кинофильмов; прокат оборудования для игр; прокат оборудования стадионов; прокат осветительной аппаратуры для театров или телестудий; прокат радио- и телевизионных приемников; прокат снаряжения для подводного погружения; прокат спортивного оборудования, за исключением транспортных средств; прокат театральных декораций; публикации с помощью настольных электронных издательских систем; публикация интерактивной книг и периодики; публикация текстовых материалов, за исключением рекламных; радиопередачи развлекательные; развлечение гостей; развлечения; редактирование текстов, за исключением рекламных; сады зоологические; служба новостей; составление программ встреч [развлечение]; сочинение музыки; субтитрование; услуги баз отдыха [развлечения]; услуги диск-жокеев; услуги индивидуальных тренеров [фитнес]; услуги казино [игры]; услуги каллиграфов; услуги клубов [развлечение или просвещение]; услуги музеев [презентация, выставки]; услуги образовательно-воспитательные; услуги оркестров; услуги переводчиков; услуги по написанию сценариев; услуги по распространению билетов [развлечение]; услуги репетиторов, инструкторов [обучение]; услуги спортивных лагерей; услуги студий записи; услуги устных переводчиков; услуги школ [образование]; учреждения дошкольные [воспитание]; фотограмирование; фоторепортажи; цирки; школы-интернаты; шоу-программы;
- 44 - бани общественные для гигиенических целей; бани турецкие; больницы; дезинтоксикация токсикоманов; реабилитация пациентов с наркотической зависимостью; дизайн ландшафтный; дома отдыха или санатории; дома с сестринским уходом; изготовление венков [искусство цветочное]; имплантация волос; консультации по вопросам фармацевтики; лечение гомеопатическими эссенциями; услуги в области ароматерапии; услуги по исправлению дефектов речи; логопедия; маникюр; мануальная терапия [хиропрактика]; массаж; огородничество; осеменение искусственное; парикмахерские; помощь акушерская; помощь ветеринарная; помощь зубохирургическая; стоматология; помощь медицинская; посадка деревьев с целью снижения вредного воздействия выбросов парниковых газов; прокат медицинского оборудования; прокат санитарно-технического оборудования; прокат сельскохозяйственного оборудования; разбрасывание удобрений и других сельскохозяйственных химикатов воздушным и поверхностным способами; разведение животных; садоводство; садоводство декоративно-пейзажное; салоны красоты; санатории; служба банков крови; служба санитарная; советы по вопросам здоровья; составление цветочных композиций; татуирование; уничтожение вредителей сельского хозяйства, садоводства и лесоводства; уничтожение сорняков; услуги бальнеологических центров; услуги в области аквакультуры; услуги визажистов; услуги медицинских клиник; услуги нетрадиционной медицины; услуги оптиков; услуги питомниководов; услуги по оплодотворению в пробирке; услуги по экстракорпоральному оплодотворению; услуги психологов; услуги саун; услуги соляриев; услуги телемедицины; услуги терапевтические; услуги фармацевтов [приготовление лекарств по рецептам]; уход за больными; уход за газонами; уход за животными; уход за комнатными животными; физиотерапия; хирургия пластическая; хирургия растений; хосписы; центры здоровья; диспансеры.
- (111) 47588
(151) 17.03.2015
(181) 13.03.2024
(210) 65662
(220) 13.03.2014
(730) Товарищество с ограниченной ответственностью «Академия эстетики» (KZ)
(540)
- АКАДЕМИЯ ЭСТЕТИКИ**
- (526) Неохраноспособные элементы: «АКАДЕМИЯ» для услуг 41 класса МКТУ
(511)(510)
3 - абразивы; амбра [парфюмерия]; антинакипины бытовые; антистатика бытовые; ароматизаторы [эфирные масла]; ароматизаторы воздуха; ароматизаторы для кондитерских изделий из сдобного теста [эфирные масла]; ароматизаторы для напитков [эфирные масла]; аэрозоль для освежения полости рта; баллоны со сжатым воздухом для уборки и удаления пыли;

бальзамы, за исключением используемых для медицинских целей; блески для губ; бруски для полирования; бумага абразивная; бумага наждачная; бумага полировальная; вазелин косметический; средства для ухода за обувью; вар сапожный; вата для косметических целей; вещества ароматические для отдушивания белья; вещества влагопоглощающие для посудомоечных машин; вещества клейкие для косметических целей; вода ароматическая; вода жавелевая; вода лавандовая; вода туалетная; воск для белья; воск для пола; воск для пола, предохраняющий от скольжения; воск для удаления волос; воск для усов; воск портновский; воски для полирования мебели и полов; воски обувные; воски полировочные; гели для массажа, за исключением используемых для медицинских целей; гелиотропин; гель для отбеливания зубов; гераниол; грим; дезодоранты для домашних животных; древесина ароматическая; духи; жидкости для пола, предохраняющие от скольжения; жидкости для чистки стекол, в том числе ветровых; жиры для косметических целей; зола вулканическая для чистки; изделия парфюмерные; изображения переводные декоративные для косметических целей; ионон [парфюмерный]; камень квасцовый для бритвы [вяжущее средство]; камни шлифовальные; карандаши для бровей; карандаши косметические; карбид кремния [абразивный материал]; карбиды металлов [абразивные материалы]; квасцы алюминиевые [вяжущее средство]; кизельгур для полирования; клеи для прикрепления искусственных ресниц; клеи для прикрепления накладных волос; кора мыльного дерева для стирки; корунд [абразив]; красители для бороды и усов; красители для воды в туалете; красители косметические; крахмал [аппрет]; крахмал для придания блеска белью; кремы для кожи; воски для кожи; кремы для полирования; вакса, гуталин для обуви; кремы косметические; кремы косметические отбеливающие; крокус красный для полирования; ладан; лаки для волос; лаки для ногтей; лосьоны для волос; лосьоны для косметических целей; лосьоны после бритвы; маски косметические; масла для парфюмерии; масла косметические; масла туалетные; масла эфирные; масла эфирные из кедра; масла эфирные из лимона; масла эфирные из цитрона; масла, используемые как очищающие средства; масло бергамотовое; масло гаультериевое; масло жасминное; масло лавандовое; масло миндальное; масло розовое; масло терпентинное для

обезжиривания; мел для побелки; мел для чистки; молоко миндальное для косметических целей; молочко туалетное; мускус [парфюмерия]; мыла; мыла дезинфицирующие; мыла дезодорирующие; мыла для бритвы; мыла для оживления оттенков тканей; мыла кусковые туалетные; мыла лечебные; мыла против потения; мыла против потения ног; мыло миндальное; мята для парфюмерии; наборы косметические; наждак; наклейки для ногтей; ногти искусственные; одеколон; основы для цветочных духов; палочки ватные для косметических целей; палочки фимиамные; пасты для ремней для заточки бритв; пасты зубные; порошки зубные; пемза; пероксид водорода для косметических целей; полоски для освежения дыхания; полотно абразивное; полотно наждачное со стеклянным абразивом; помада губная; помады для косметических целей; препараты для бритвы; препараты для ванн косметические; изделия для гигиенических целей, относящиеся к категории парфюмерно-косметических; препараты для завивки волос; препараты для замачивания белья; препараты для заточки инструментов; препараты для интимной гигиены, дезодоранты; препараты для лощения [подкрахмаливания]; препараты для обесцвечивания; препараты для осветления кожи; препараты для полирования; препараты для полирования зубных протезов; препараты для полоскания рта, за исключением используемых в медицинских целях; препараты для похудения косметические; препараты для придания блеска белью; препараты для придания лоска; препараты для смягчения белья при стирке; препараты для стирки; препараты для сухой чистки; препараты для удаления красок; препараты для удаления лаков; препараты для удаления макияжа; препараты для удаления паркетного воска [очищающие препараты]; препараты для удаления политуры; препараты для ухода за ногтями; препараты для чистки; препараты для чистки зубных протезов; препараты для чистки обоев; препараты для чистки сточных труб; препараты отбеливающие для стирки; препараты с алоэ вера для косметических целей; препараты солнцезащитные; препараты химические бытовые для оживления красок при стирке белья; продукты для наведения блеска [для полировки]; пудра для макияжа; пыль алмазная [абразив]; пятновыводители; растворы для очистки; ресницы искусственные; салфетки, пропитанные косметическими лосьонами; сафрол; синька

- для обработки белья; скипидар для обезжиривания; смеси ароматические из цветов и трав; сода для отбеливания; сода для стирки; сода для чистки; соли для ванн, за исключением используемых для медицинских целей; соли для отбеливания; составы для окулирования ароматическими веществами [парфюмерные изделия]; составы для предохранения кожи [полировальные]; спирт нашатырный [моющее, очищающее средство]; средства вяжущие для косметических целей; средства для бровей косметические; средства для гримирования; средства для загара косметические; средства для окрашивания волос; средства для перманентной завивки нейтрализующие; средства для придания блеска листьям растений; средства для ресниц косметические; средства для удаления волос; депилятории; средства для ухода за кожей косметические; крем для обуви; средства косметические для животных; средства косметические для окрашивания ресниц и бровей; средства моющие, за исключением используемых для промышленных и медицинских целей; средства обезжиривающие, за исключением используемых в промышленных целях; средства обесцвечивающие [деколораторы] для косметических целей; средства туалетные против потения [туалетные принадлежности]; тальк туалетный; терпены [эфирные масла]; ткань наждачная; тряпки для уборки, пропитанные моющими средствами; хна [краситель косметический]; шампуни; шампуни для мытья комнатных животных; шампуни сухие; шкурка стеклянная; шелок содовый; экстракты цветочные [парфюмерия]; эссенции эфирные; эссенция из бадьяна; эссенция мятная [эфирное масло];
- 5 - акарициды; аконитин; алкалоиды для медицинских целей; альгинаты для фармацевтических целей; альгициды; альдегиды для фармацевтических целей; амальгамы зубные из золота; амальгамы стоматологические; аминокислоты для ветеринарных целей; аминокислоты для медицинских целей; анальгетики; анестетики; антибиотики; антисептики; аптечки дорожные заполненные; аптечки первой помощи заполненные; ацетат алюминия для фармацевтических целей; ацетаты для фармацевтических целей; бактерициды; бальзамы для медицинских целей; бандажи перевязочные; биоциды; браслеты для медицинских целей; браслеты противоревматические; бром для фармацевтических целей; бумага для горчичников; бумага клейкая от мух; бумага реактивная для медицинских или ветеринарных целей; бумага с особой пропиткой от моли; вазелин для медицинских целей; вакцины; ванны кислородные; вата антисептическая; вата асептическая; вата гигроскопическая; вата для медицинских целей; вата хлопковая для медицинских целей; вещества диетические для медицинских целей; вещества контрастные радиологические для медицинских целей; вещества питательные для микроорганизмов; вещества радиоактивные для медицинских целей; висмут азотно-кислый основной для фармацевтических целей; вода мелиссовая для фармацевтических целей; вода морская для лечебных ванн; воды минеральные для медицинских целей; воды термальные; волокна пищевые; воск формовочный для стоматологических целей; газы для медицинских целей; гваякол для фармацевтических целей; гематоген; гемоглобин; гидрастин; гидрастинин; глицерин для медицинских целей; глицерофосфаты; глюкоза для медицинских целей; горечавка для фармацевтических целей; гормоны для медицинских целей; горчица для фармацевтических целей; горчичники; грязи для ванн; грязи лечебные; гуммигут для медицинских целей; гурьон-бальзам для медицинских целей; дезодоранты для освежения воздуха; дезодоранты, за исключением предназначенных для человека или животных; дезодораторы для одежды или текстильных изделий; диастаза для медицинских целей; дигиталин; добавки минеральные пищевые; добавки пищевые; добавки пищевые белковые; добавки пищевые для животных; добавки пищевые из альгината; добавки пищевые из глюкозы; добавки пищевые из казеина; добавки пищевые из лецитина; добавки пищевые из масла льняного семени; добавки пищевые из прополиса; добавки пищевые из протеина; добавки пищевые из протеина для животных; добавки пищевые из пчелиного маточного молочка; добавки пищевые из пыльцы растений; добавки пищевые из ростков пшеницы; добавки пищевые из семян льна; добавки пищевые ферментные; дрожжи для фармацевтических целей; желатин для медицинских целей; жир рыбий; изотопы для медицинских целей; инсектициды; йод для фармацевтических целей; йодиды для фармацевтических целей; йодиды щелочных металлов для фармацевтических целей; йодоформ; каломель; камень виннокислый для фармацевтических целей; камень винный

для фармацевтических целей; камфора для медицинских целей; капсулы для лекарств; капсулы для фармацевтических целей; карандаши гемостатические; карандаши для лечения бородавок; карандаши каустические; карандаши от головной боли; карбонил [противопаразитарное средство]; каустики для фармацевтических целей; кашу для фармацевтических целей; квассия для медицинских целей; квебрахо для медицинских целей; кислород для медицинских целей; кислота галловая для фармацевтических целей; кислоты для фармацевтических целей; клеи для зубных протезов; клетки ствольные для ветеринарных целей; клетки ствольные для медицинских целей; кокаин; коллодий для фармацевтических целей; кольца противомозольные для ног; кольца противоревматические; конфеты лекарственные; кора ангустура для медицинских целей; кора деревьев для фармацевтических целей; кора кедрового дерева, используемая в качестве репеллента; кора кондураговая для медицинских целей; кора кротоновая; кора мангрового дерева для фармацевтических целей; кора миробалана для фармацевтических целей; кора хинного дерева для медицинских целей; корни лекарственные; корни ревеня для фармацевтических целей; корпия для медицинских целей; крахмал для диетических или фармацевтических целей; креозот для фармацевтических целей; кровь для медицинских целей; культуры микроорганизмов для медицинских или ветеринарных целей; кураре; лаки для зубов; лакричник для фармацевтических целей; лактоза для фармацевтических целей; леденцы лекарственные; лейкопластыри; лейкопластыри; лекарства от запоров; ленты клейкие для медицинских целей; лецитин для медицинских целей; лосьоны для ветеринарных целей; лосьоны для собак; лосьоны для фармацевтических целей; лубриканты для интимных целей; люпулин для фармацевтических целей; магнезия для фармацевтических целей; мази; мази для фармацевтических целей; мази от солнечных ожогов; мази ртутные; мази, предохраняющие от обморожения, для фармацевтических целей; марля для перевязок; масла лекарственные; масло горчичное для медицинских целей; масло камфорное для медицинских целей; масло касторовое для медицинских целей; масло терпентинное для фармацевтических целей; масло укропное для медицинских целей; мастики для зубов;

материалы абразивные стоматологические; материалы для зубных слепков; материалы для пломбирования зубов; материалы перевязочные медицинские; материалы хирургические перевязочные; медикаменты; медикаменты для ветеринарных целей; медикаменты для серотерапии; медикаменты для человека; медикаменты стоматологические; ментол; микстуры; молескин для медицинских целей; молоко миндальное для фармацевтических целей; молочко маточное пчелиное для фармацевтических целей; молочные ферменты для фармацевтических целей; мох ирландский для медицинских целей; мука для фармацевтических целей; мука из льняного семени для фармацевтических целей; мука рыбная для фармацевтических целей; мухоловки клейкие; мята для фармацевтических целей; напитки диетические для медицинских целей; напитки из солодового молока для медицинских целей; наркотики; настои лекарственные; настойка йода; настойка эвкалипта для фармацевтических целей; настойки для медицинских целей; опий; оподельдок; отвары для фармацевтических целей; ошейники противопаразитарные для животных; палочки лакричные для фармацевтических целей; палочки серные [дезинфицирующие средства]; пастилки для фармацевтических целей; пектины для фармацевтических целей; пепсины для фармацевтических целей; пептоны для фармацевтических целей; пероксид водорода для медицинских целей; пестициды; питание детское; пиявки медицинские; плазма крови; повязки глазные, используемые в медицинских целях; повязки для горячих компрессов; повязки для компрессов; повязки наплечные хирургические; подгузники [детские пеленки]; подгузники для домашних животных; подушечки мозольные; подушечки, используемые при кормлении грудью; помады медицинские; порошок из шпанских мушек; порошок пиретрума; пояса для гигиенических женских прокладок; препараты антидиуретические; препараты бактериальные для медицинских и ветеринарных целей; препараты бактериологические для медицинских или ветеринарных целей; препараты бальзамические для медицинских целей; препараты белковые для медицинских целей; препараты биологические для ветеринарных целей; препараты биологические для медицинских целей; препараты ветеринарные; препараты висмута для

фармацевтических целей; препараты витаминные; препараты диагностические для медицинских целей; препараты для ванн лечебные; препараты для лечения геморроя; препараты для лечения костных мозолей; препараты для облегчения прорезывания зубов; препараты для обработки ожогов; препараты для окулирования медицинские; препараты для органотерапии; препараты для очистки воздуха; препараты для промывания глаз; препараты для расширения бронхов; препараты для снижения половой активности; препараты для стерилизации; препараты для стерилизации почвы; препараты для удаления мозолей; препараты для удаления перхоти фармацевтические; препараты для уничтожения вредных животных; препараты для уничтожения вредных растений; препараты для уничтожения домашних грибов; препараты для уничтожения личинок насекомых; препараты для уничтожения мух; препараты для уничтожения мышей; препараты для уничтожения наземных моллюсков; препараты для уничтожения паразитов; препараты для ухода за кожей фармацевтические; препараты для чистки контактных линз; препараты известковые для фармацевтических целей; препараты лекарственные для ванн; препараты медицинские для роста волос; препараты опиумные; препараты противоспоровые; препараты с алоэ вера для фармацевтических целей; препараты с микроэлементами для человека или животных; препараты сульфамидные [лекарственные препараты]; препараты фармацевтические; препараты фармацевтические от солнечных ожогов; препараты ферментативные для ветеринарных целей; препараты ферментативные для медицинских целей; препараты химико-фармацевтические; препараты химические для ветеринарных целей; препараты химические для диагностики беременности; препараты химические для медицинских целей; препараты химические для обработки злаков, пораженных головней; препараты химические для обработки пораженного винограда; препараты химические для обработки против милдью; препараты химические для обработки против филлоксеры; препараты химические для фармацевтических целей; препараты, используемые при обморожении; препараты, предохраняющие от моли; примочки глазные; примочки свинцовые; проводники химические для электрокардиографических электродов; продукты белковые пищевые для

медицинских целей; продукты диетические пищевые для медицинских целей; продукты обработки хлебных злаков побочные для диетических и медицинских целей; прокладки гигиенические; прокладки гигиенические для страдающих недержанием; прокладки гигиенические женские; прокладки ежедневные [гигиенические]; прополис для фармацевтических целей; пудра жемчужная для медицинских целей; радиий для медицинских целей; раствор хлораля водный для фармацевтических целей; растворители для удаления лейкопластырей; растворы вагинальные; растворы для контактных линз; реактивы химические для медицинских или ветеринарных целей; резина для медицинских целей; резина для стоматологических целей; резинка жевательная для медицинских целей; репелленты; репелленты для окулирования против насекомых; репелленты для собак; салфетки, пропитанные лекарственными средствами; сассапариль для медицинских целей; сахар для медицинских целей; сбор чайный противоастматический; свечи для окулирования; семя льняное для фармацевтических целей; сигареты, не содержащие табак, для медицинских целей; сиккативы [вещества для ускорения высыхания] для медицинских целей; сиропы для фармацевтических целей; скипидар для фармацевтических целей; смазка, используемая при доении; смазки для ветеринарных целей; смазки для медицинских целей; смеси молочные сухие для детского питания; снотворные; сода питьевая для фармацевтических целей; соли для ванн для медицинских целей; соли для ванн из минеральных вод; соли для медицинских целей; соли калия для медицинских целей; соли натрия для медицинских целей; соли нюхательные; соли, входящие в состав минеральных вод; солод для фармацевтических целей; сперма для искусственного оплодотворения; спирт для фармацевтических целей; спирт медицинский; сплавы благородных металлов для стоматологических целей; спорынья для фармацевтических целей; спреи охлаждающие для медицинских целей; средства вспомогательные для медицинских целей; средства вяжущие; средства глистогонные; средства дезинфицирующие для гигиенических целей; средства дезинфицирующие для химических туалетов; средства для вагинального спринцевания для медицинских целей; средства для подавления аппетита, используемые в медицинских целях; средства для похудения медицинские;

средства для уничтожения паразитов; средства для ухода за полостью рта медицинские; средства жаропонижающие; средства кровоочистительные; средства моющие для животных; средства моющие для медицинских целей; средства моющие для скота; средства моющие для собак; средства нарывные; средства от головной боли; средства очистительные [слабительные]; средства против потения; средства против потения ног; средства противозачаточные химические; средства противопаразитарные; средства седативные; транквилизаторы; средства слабительные; средства тонизирующие [лекарственные препараты]; средства, укрепляющие нервы; средства, способствующие пищеварению, фармацевтические; среды питательные для культур бактерий; стероиды; стрихнин; суппозитории; свечи медицинские; сыворотки; таблетки для загара; таблетки для подавления аппетита; таблетки для похудения; таблетки дрожжевые, за исключением используемых для лечебных целей; таблетки-антиоксиданты; тампоны гигиенические для женщин; тампоны для заживления ран; тимол для фармацевтических целей; ткани биологические культур для ветеринарных целей; ткани биологические культур для медицинских целей; ткани хирургические; травы курительные для лечебных целей; травы лекарственные; трансплантаты хирургические [живые ткани]; трусы гигиенические для страдающих недержанием; трусы гигиенические женские; трусы-подгузники; уголь древесный для фармацевтических целей; укроп аптечный (фенхель) для медицинских целей; фарфор для зубных протезов; фенолы для фармацевтических целей; ферменты для ветеринарных целей; ферменты для медицинских целей; ферменты для фармацевтических целей; формальдегид для фармацевтических целей; фосфаты для фармацевтических целей; фунгициды; хинин для медицинских целей; хинолин для медицинских целей; хлеб диабетический для медицинских целей; хлороформ; цвет серный для фармацевтических целей; цемент для копыт животных; цемент костный для хирургии и ортопедии; цементы зубные; чай лекарственные; чай травяные для медицинских целей; эвкалипт для фармацевтических целей; экстракты табака [инсектициды]; экстракты хмеля для фармацевтических целей; эликсиры [фармацевтические препараты]; эфиры простые для фармацевтических целей; эфиры

сложные для фармацевтических целей; эфиры сложные целлюлозные для фармацевтических целей; эфиры целлюлозные простые для фармацевтических целей; ююба; таблетки от кашля; яд крысиный; яды; яды бактериальные; ялапа;

35 - абонирование телекоммуникационных услуг для третьих лиц; агентства по импорту-экспорту; агентства по коммерческой информации; агентства рекламные; анализ себестоимости; аренда площадей для размещения рекламы; аудит коммерческий; бюро по найму; ведение автоматизированных баз данных; ведение бухгалтерских документов; выписка счетов; демонстрация товаров; запись сообщений; изучение общественного мнения; изучение рынка; информация деловая; информация и советы коммерческие потребителям [информация потребительская товарная]; исследования в области бизнеса; исследования конъюнктурные; исследования маркетинговые; комплектование штата сотрудников; консультации по вопросам организации и управления бизнесом; консультации по организации бизнеса; консультации по управлению бизнесом; консультации по управлению персоналом; консультации профессиональные в области бизнеса; макетирование рекламы; маркетинг; менеджмент в области творческого бизнеса; менеджмент спортивный; обзоры печати; обновление рекламных материалов; обработка текста; организация выставок в коммерческих или рекламных целях; организация подписки на газеты для третьих лиц; организация показов мод в рекламных целях; организация торговых ярмарок в коммерческих или рекламных целях; оформление витрин; оценка коммерческой деятельности; подготовка платежных документов; поиск информации в компьютерных файлах для третьих лиц; поиск поручителей; помощь в управлении бизнесом; помощь в управлении коммерческими или промышленными предприятиями; презентация товаров во всех медиасредствах с целью розничной продажи; прогнозирование экономическое; продажа аукционная; продажа розничная или оптовая лекарственных средств, ветеринарных и гигиенических препаратов и материалов медицинского назначения; продвижение товаров для третьих лиц; производство рекламных фильмов; прокат офисного оборудования и аппаратов; прокат рекламного времени в средствах массовой информации; прокат рекламных материалов; прокат торговых автоматов;

- прокат фотокопировального оборудования; публикация рекламных текстов; радиореклама; расклейка афиш; реклама наружная; распространение образцов; распространение рекламных материалов; рассылка рекламных материалов; редактирование рекламных текстов; реклама; реклама интерактивная в компьютерной сети; реклама почтой; реклама телевизионная; репродуцирование документов; сбор и предоставление статистических данных; сбор информации в компьютерных базах данных; сведения о деловых операциях; систематизация информации в компьютерных базах данных; службы консультационные по управлению бизнесом; составление налоговых деклараций; составление отчетов о счетах; составление рекламных рубрик в газете; телемаркетинг; тестирование психологическое при подборе персонала; управление гостиничным бизнесом; управление коммерческое лицензиями на товары и услуги для третьих лиц; управление процессами обработки заказов товаров; услуги в области общественных отношений; услуги манекенщиков для рекламы или продвижения товаров; услуги машинописные; услуги по переезду предприятий; услуги по сравнению цен; услуги секретарей; услуги снабженческие для третьих лиц [закупка и обеспечение предпринимателей товарами]; услуги стенографистов; услуги субподрядные [коммерческая помощь]; услуги телефонных ответчиков для отсутствующих абонентов;
- 38 - агентства печати новостей; вещание беспроводное; вещание телевизионное; вещание телевизионное кабельное; доска сообщений электронная [телекоммуникационные службы]; информация по вопросам дистанционной связи; обеспечение доступа в интернет; обеспечение доступа к базам данных; обеспечение доступа на дискуссионные форумы в интернете; обеспечение телекоммуникационного подключения к интернету; обеспечение телекоммуникационными каналами, предоставляющими услуги телемагазинов; передача поздравительных открыток онлайн; передача сообщений; передача сообщений и изображений с использованием компьютера; передача телеграмм; передача цифровых файлов; почта электронная; предоставление онлайн форумов; предоставление услуг видеоконференцсвязи; прокат аппаратуры для передачи сообщений; прокат времени доступа к интернету; прокат модемов; прокат оборудования для телекоммуникационной связи; прокат телефонных аппаратов; прокат факсимильных аппаратов; радиовещание; связь волоконно-оптическая; связь радиотелефонная; связь с использованием компьютерных терминалов; связь спутниковая; связь телеграфная; связь телефонная; связь факсимильная; служба пейджинговая [с использованием радио, телефона или других средств электронной связи]; телеконференции; услуги абонентской телеграфной службы; услуги голосовой почты; услуги по маршрутизации и соединению телекоммуникационные; услуги по предоставлению телеграфной связи; услуги по предоставлению телефонной связи;
- 39 - авиаперевозки; аренда автобусов; аренда водного транспорта; аренда гаражей; аренда крытых стоянок для транспортных средств; аренда летательных аппаратов; аренда мест для стоянки автотранспорта; аренда складов; бронирование билетов для путешествий; бронирование путешествий; бронирование транспортных средств; буксирование; бутилирование; услуга розлива в бутылки; водораспределение; доставка газет; доставка корреспонденции; доставка пакетированных грузов; доставка товаров; доставка товаров, заказанных по почте; доставка цветов; запуск спутников для третьих лиц; информация о движении; информация по вопросам перевозок; информация по вопросам хранения товаров на складах; логистика транспортная; организация путешествий; операции спасательные [перевозки]; организация круизов; перевозка в бронированном транспорте; перевозка грузовым автотранспортом; перевозка гужевым транспортом; перевозка и хранение отходов; перевозка мебели; перевозка на лихтерах; перевозка на паромках; перевозка при переезде; перевозка путешественников; перевозка ценностей под охраной; перевозки автобусные; перевозки автомобильные; перевозки баржами; перевозки водным транспортом; перевозки железнодорожные; перевозки морские; перевозки пассажирские; перевозки речным транспортом; переноска грузов; подъем затонувших судов; помощь в случае повреждения транспортных средств [буксирование]; посредничество в морских перевозках; посредничество при перевозках; посредничество при фрахтовании; прокат автомобилей; прокат вагонов; прокат водолазных колоколов; прокат водолазных костюмов; прокат гоночных машин; прокат двигателей для летательных аппаратов; прокат железнодорожного состава; прокат

инвалидных кресел; прокат контейнеров для хранения товаров; прокат лошадей; прокат морозильных камер; прокат рефрижераторов; прокат транспортных средств; работы погрузочно-разгрузочные; работы разгрузочные; распределение электроэнергии; распределение энергии; расфасовка товаров; служба ледокольная; служба лоцманская; снабжение питьевой водой; сопровождение путешественников; транспорт санитарный; транспорт трамвайный; транспортировка трубопроводная; упаковка товаров; управление шлюзами; услуги автостоянок; услуги водителей; услуги водного прогулочного транспорта; услуги курьеров [доставка корреспонденции или товаров]; услуги транспортные; услуги по спасанию имущества; услуги по спасанию судов; услуги спасательные подводные; услуги такси; франкирование корреспонденции; фрахт [перевозка товаров на судах]; фрахтование; хранение данных или документов в электронных устройствах; хранение лодок; хранение товаров; хранение товаров на складах; экскурсии [туризм]; экспедирование грузов;

- 41 - агентства по предоставлению моделей для художников; академии [обучение]; аренда спортивных площадок; аренда теннисных кортов; библиотеки, обеспечивающие выдачу книг на дом; бронирование билетов на зрелищные мероприятия; видеосъемка; воспитание физическое; дискотеки; дрессировка животных; дублирование; игры азартные; издание книг; информация по вопросам воспитания и образования; информация по вопросам отдыха; информация по вопросам развлечений; киностудии; клубы здоровья [оздоровительные и фитнес-тренировки]; клубы-кафе ночные; макетирование публикаций, за исключением рекламных; микрофильмирование; монтаж видеозаписей; монтирование теле- и радиопрограмм; мюзикхоллы; написание музыки; обеспечение интерактивное игрой через компьютерную сеть; обеспечение интерактивными электронными публикациями незагружаемыми; образование религиозное; обучение гимнастике; обучение заочное; обучение практическим навыкам [демонстрация]; организация балов; организация выставок с культурно-просветительной целью; организация досуга; организация и проведение коллоквиумов; организация и проведение конгрессов; организация и проведение конференций; организация и проведение концертов;

организация и проведение мастер-классов [обучение]; организация и проведение семинаров; организация и проведение симпозиумов; организация конкурсов [учебных или развлекательных]; организация конкурсов красоты; организация лотерей; организация показов мод в развлекательных целях; организация спектаклей [услуги импресарио]; организация спортивных состязаний; ориентирование профессиональное [советы по вопросам образования или обучения]; парки аттракционов; перевод с языка жестов; передачи развлекательные телевизионные; передвижные библиотеки; переподготовка профессиональная; предоставление оборудования для караоке; предоставление полей для гольфа; предоставление спортивного оборудования; предоставление услуг игровых залов; предоставление услуг кинозалов; представления театрализованные; представления театральные; проведение фитнес-классов; проведение экзаменов; программирование спортивных состязаний; производство видеофильмов; производство кинофильмов, за исключением производства рекламных роликов; прокат аудиооборудования; прокат видеокамер; прокат видеоматриц; прокат видеофильмов; прокат декораций для шоу-программ; прокат звукозаписей; прокат игрушек; прокат кинопроекторов и кинооборудования; прокат кинофильмов; прокат оборудования для игр; прокат оборудования стадионов; прокат осветительной аппаратуры для театров или телестудий; прокат радио- и телевизионных приемников; прокат снаряжения для подводного погружения; прокат спортивного оборудования, за исключением транспортных средств; прокат театральных декораций; публикации с помощью настольных электронных издательских систем; публикация интерактивная книг и периодики; публикация текстовых материалов, за исключением рекламных; радиопередачи развлекательные; развлечение гостей; развлечения; редактирование текстов, за исключением рекламных; сады зоологические; служба новостей; составление программ встреч [развлечение]; сочинение музыки; субтитрование; услуги баз отдыха [развлечения]; услуги диск-жокеев; услуги индивидуальных тренеров [фитнес]; услуги казино [игры]; услуги каллиграфов; услуги клубов [развлечение или просвещение]; услуги музеев [презентация, выставки]; услуги образовательно-воспитательные;

- услуги оркестров; услуги переводчиков; услуги по написанию сценариев; услуги по распространению билетов [развлечение]; услуги репетиторов, инструкторов [обучение]; услуги спортивных лагерей; услуги студий записи; услуги устных переводчиков; услуги школ [образование]; учреждения дошкольные [воспитание]; фотографирование; фоторепортажи; цирки; школы-интернаты; шоу-программы;
- 44 - бани общественные для гигиенических целей; бани турецкие; больницы; дезинтоксикация токсикоманов; реабилитация пациентов с наркотической зависимостью; дизайн ландшафтный; дома отдыха или санатории; дома с сестринским уходом; изготовление венков [искусство цветочное]; имплантация волос; консультации по вопросам фармацевтики; лечение гомеопатическими эссенциями; услуги в области ароматерапии; услуги по исправлению дефектов речи; логопедия; маникюр; мануальная терапия [хиропрактика]; массаж; огородничество; осеменение искусственное; парикмахерские; помощь акушерская; помощь ветеринарная; помощь зубоврачебная; стоматология; помощь медицинская; посадка деревьев с целью снижения вредного воздействия выбросов парниковых газов; прокат медицинского оборудования; прокат санитарно-технического оборудования; прокат сельскохозяйственного оборудования; разбрасывание удобрений и других сельскохозяйственных химикатов воздушным и поверхностным способами; разведение животных; садоводство; садоводство декоративно-пейзажное; салоны красоты; санатории; служба банков крови; служба санитарная; советы по вопросам здоровья; составление цветочных композиций; татуирование; уничтожение вредителей сельского хозяйства, садоводства и лесоводства; уничтожение сорняков; услуги бальнеологических центров; услуги в области аквакультуры; услуги визажистов; услуги медицинских клиник; услуги нетрадиционной медицины; услуги оптиков; услуги питомниководов; услуги по оплодотворению в пробирке; услуги по экстракорпоральному оплодотворению; услуги психологов; услуги саун; услуги соляриев; услуги телемедицины; услуги терапевтические; услуги фармацевтов [приготовление лекарств по рецептам]; уход за больными; уход за газонами; уход за животными; уход за комнатными животными; физиотерапия; хирургия пластическая; хирургия растений; хосписы; центры здоровья; диспансеры.
- (111) 47589
(151) 17.03.2015
(181) 13.03.2024
(210) 65676
(220) 13.03.2014
(730) Микро Лабс Лтд (IN)
Micro Labs Ltd (IN)
(540)
- GINTON**
ГИНТОН
- (511)(510)
5 - фармацевтические препараты.
- (111) 47590
(151) 17.03.2015
(181) 14.03.2024
(210) 65707
(220) 14.03.2014
(730) Гугл Инк. (US)
Google Inc. (US)
(540)
- You Tube**
- (511)(510)
9 - обеспечение программное для компьютеров, включая программное обеспечение разрешающее загрузку, отправку сообщений, демонстрацию, отображение данных, тегирование, ведение блогов, обмен или другой способ предоставления информации на электронном носителе или информации через Интернет или другие информационные сети;
- 25 - одежда; обувь; головные уборы;
- 35 - рекламные услуги по поручению других лиц; рекламные услуги в форме онлайн развлечения и образования; рекламные услуги в форме обмена мультимедийным контентом через Интернет и другие вычислительные машины и средства связи сети; рекламные услуги;
- 38 - услуги вещания; услуги интернет-вещания; услуги электронной связи; передача информации, текстов, кодов, сообщений, данных и контента через Интернет и другие вычислительные машины и средства связи, беспроводные и мобильные сети; предоставление форумов в режиме онлайн, разделов чата, живых журналов, блогов, и

список серверов для доступа и передачи сообщений, комментариев и мультимедийного контента между пользователями;

41 - развлекательные услуги; образовательные услуги; обеспечение видеообмена в Интернет портале для развлекательных и образовательных целей; издательские услуги цифрового видео, аудио, и мультимедиа;

42 - услуги связанные с применением компьютерной техники; услуги связанные с использованием сети Интернет; услуги провайдера доступа к приложениям (ASP); обеспечение доступа к не загружаемому программному обеспечению; обеспечение доступа к не загружаемому программному обеспечению разрешающее выгрузку, загрузку, сбор информации, отправку сообщений, демонстрацию, редактирование, игры, воспроизведение потокового аудио/видео, просмотр, предварительный просмотр, демонстрацию, тегирование, ведение блогов, совместное использование, обработки, распространения, публикации, воспроизведения или другое обеспечение электронных СМИ, мультимедийного контента, видео, фильмов, картинок, изображений, текстов, фотографий, игр, пользовательского контента, аудио контента, и информации через сеть Интернет и другие вычислительные машины и средства связи компьютерной сети; обеспечение доступа к не загружаемому программному обеспечению для подключения общего пользования мультимедийным контентом и комментирования между пользователями; обеспечение доступа к не загружаемому программному обеспечению для подключения к контент-провайдерам для отслеживания мультимедийного контента; хостинг мультимедийного контента для окружающих; хостинг мультимедийного развлекательного и образовательного контента для окружающих;

45 - социальные услуги, оказываемые другим, для удовлетворения потребностей индивидуальных лиц в режиме онлайн.

(111) 47591
(151) 17.03.2015
(181) 14.03.2024
(210) 65710
(220) 14.03.2014
(730) Самсунг Электроникс Ко., Лтд (KR)
Samsung Electronics Co., Ltd (KR)

(540)

GALAXY K ZOOM

(526) Неохраноспособные элементы: «ZOOM»
(511)(510)

9 - телефоны переносные; фотоаппараты; медиаплееры портативные; компьютеры персональные переносные; компьютеры портативные; наушники; корпуса аккумуляторов электрических; устройства зарядные для аккумуляторных батарей; телевизоры; аппараты для передачи звука; устройства для воспроизведения звука; устройства и машины для зондирования; приемники [аудио-видео]; DVD-плееры; диоды светоизлучающие [СИД]; мониторы [компьютерное оборудование]; оправы для пенсне; стекло оптическое; компьютеры; принтеры компьютерные; полупроводники.

(111) 47592
(151) 17.03.2015
(181) 14.03.2024
(210) 65714
(220) 14.03.2014
(730) Мерк Шарп энд Доум Корп. (US)
Merck Sharp & Dohme Corp. (US)
(540)

PAZAMBRO

(511)(510)

5 - фармацевтические препараты.

(111) 47593
(151) 17.03.2015
(181) 14.03.2024
(210) 65715
(220) 14.03.2014
(730) Мерк Шарп энд Доум Корп. (US)
Merck Sharp & Dohme Corp. (US)
(540)

TACIVIEN

(511)(510)

5 - фармацевтические препараты.

(111) 47594
(151) 17.03.2015
(181) 14.03.2024
(210) 65717

(220) 14.03.2014
 (730) Шеврон Интеллектуал Проперти, компания, созданная и действующая по законодательству штата Делавер (US)
 Chevron Intellectual Property LLC, a company organized and existing under the laws of the State of Delaware (US)

(540)

CETUS

(511)(510)

4 - масла смазочные и смазки консистентные; нефть и нефтяные продукты.

(111) 47595
 (151) 17.03.2015
 (181) 14.03.2024
 (210) 65718
 (220) 14.03.2014

(730) Шеврон Интеллектуал Проперти, компания, созданная и действующая по законодательству штата Делавер (US)
 Chevron Intellectual Property LLC, a company organized and existing under the laws of the State of Delaware (US)

(540)

GEARTEX

(511)(510)

4 - масла смазочные и смазки консистентные; нефть и нефтяные продукты.

(111) 47596
 (151) 17.03.2015
 (181) 14.03.2024
 (210) 65720
 (220) 14.03.2014

(730) Шеврон Интеллектуал Проперти, компания, созданная и действующая по законодательству штата Делавер (US)
 Chevron Intellectual Property LLC, a company organized and existing under the laws of the State of Delaware (US)

(540)

HDAX

(511)(510)

4 - масла смазочные и смазки консистентные; нефть и нефтяные продукты.

(111) 47597
 (151) 17.03.2015
 (181) 14.03.2024
 (210) 65721
 (220) 14.03.2014

(730) Шеврон Интеллектуал Проперти, компания, созданная и действующая по законодательству штата Делавер (US)
 Chevron Intellectual Property LLC, a company organized and existing under the laws of the State of Delaware (US)

(540)

MEROPA

(511)(510)

4 - масла смазочные и смазки консистентные; нефть и нефтяные продукты.

(111) 47598
 (151) 17.03.2015
 (181) 14.03.2024
 (210) 65724
 (220) 14.03.2014

(730) Шеврон Интеллектуал Проперти, компания, созданная и действующая по законодательству штата Делавер (US)
 Chevron Intellectual Property LLC, a company organized and existing under the laws of the State of Delaware (US)

(540)

TARO

(511)(510)

4 - масла смазочные и смазки консистентные; нефть и нефтяные продукты.

(111) 47599
 (151) 17.03.2015
 (181) 14.03.2024
 (210) 65725
 (220) 14.03.2014

(730) Шеврон Интеллектуал Проперти, компания, созданная и действующая по законодательству штата Делавер (US)
 Chevron Intellectual Property LLC, a company organized and existing under the laws of the State of Delaware (US)

(540)

TEXAMATIC

(511)(510)

4 - масла смазочные и смазки консистентные; нефть и нефтяные продукты.

(111) 47600

(151) 17.03.2015

(181) 17.03.2024

(210) 65735

(220) 17.03.2014

(730) Галдерма С.А. (СН)

Galderma S.A. (СН)

(540)

Солантра

(511)(510)

3 - косметические средства и препараты;

5 - фармацевтические препараты, в частности, перорального и местного применения лекарственные средства для лечения воспалительных заболеваний кожи, а именно, акне, розацеа, дерматита, псориаза, экземы и связанных с ними болезней и расстройств.

(111) 47601

(151) 17.03.2015

(181) 18.03.2024

(210) 65745

(220) 18.03.2014

(730) Алвоген АйПи Ко. С.А.Р.Л. (LU)

Alvogen IP Co. S.A.R.L. (LU)

(540)



(511)(510)

5 - фармацевтические и ветеринарные препараты; гигиенические препараты для медицинских целей; диетическое питание и вещества для медицинских или ветеринарных целей, детское питание; пищевые добавки для человека и животных; пластыри, перевязочные материалы; материалы для пломбирования зубов и изготовления зубных слепков; дезинфицирующие средства; препараты для уничтожения вредных животных; фунгициды, гербициды; алкалоиды; аконитин; алкалоиды для медицинских целей; альгинаты для

фармацевтических целей; альгициды; альдегиды для фармацевтических целей; амальгамы зубные из золота; амальгамы стоматологические; аминокислоты для ветеринарных целей; аминокислоты для медицинских целей; анальгетики; анестетики; антибиотики; антисептики; аптечки дорожные заполненные; аптечка первой помощи заполненная; ацетат алюминия для фармацевтических целей; ацетаты для фармацевтических целей; бактерициды; бальзамы для медицинских целей; бандажы гигиенические; бандажы перевязочные; биоциды; браслеты для медицинских целей; браслеты противоревматические; бром для фармацевтических целей; бумага для горчичников; бумага клейкая от мух; бумага с особой пропиткой от моли; вазелин для медицинских целей; вакцины; ванны кислородные; вата антисептическая; вата асептическая; вата гигроскопическая; вата для медицинских целей; вата хлопковая для медицинских целей; вещества диетические для медицинских целей; вещества контрастные радиологические для медицинских целей; вещества питательные для микроорганизмов; вещества радиоактивные для медицинских целей; висмут азотно-кислый основной для фармацевтических целей; вода мелиссовая для фармацевтических целей; вода морская для лечебных ванн; воды минеральные для медицинских целей; воды термальные; волокна пищевые; воск формовочный для стоматологических целей; газы для медицинских целей; гваякол для фармацевтических целей; гематоген; гемоглобин; гидрастин; гидрастинин; глицерин для медицинских целей; глицерофосфаты; глюкоза для медицинских целей; горечавка для фармацевтических целей; гормоны для медицинских целей; горчица для фармацевтических целей; горчичники; грязи для ванн; грязи лечебные; гуммигут для медицинских целей; гурьон-бальзам для медицинских целей; дезодоранты, за исключением предназначенных для человека или животных; дезодораторы для одежды или текстильных изделий; дезодоранты для освежения воздуха; диастаза для медицинских целей; дигиталин; добавки кормовые для медицинских целей; добавки минеральные пищевые; добавки пищевые; добавки пищевые белковые; добавки пищевые для животных; добавки пищевые из казеина; добавки пищевые из лецитина; добавки пищевые из масла льняного семени;

добавки пищевые из прополиса; добавки пищевые из протеина; добавки пищевые из протеина для животных; добавки пищевые из пчелиного маточного молочка; добавки пищевые из пыльцы растений; добавки пищевые из ростков пшеницы; добавки пищевые из семян льна; добавки пищевые ферментные; дрожжи для фармацевтических целей; желатин для медицинских целей; жир рыбий; изотопы для медицинских целей; инсектициды; йод для фармацевтических целей; йодиды для фармацевтических целей; йодиды щелочных металлов для фармацевтических целей; йодоформ; каломель; камень винно-кислый кислый для фармацевтических целей; камень винный для фармацевтических целей; камфора для медицинских целей; капсулы для лекарств; капсулы для фармацевтических целей; карандаши гемостатические; карандаши для лечения бородавок; карандаши каустические; карандаши от головной боли; карбонил [противопаразитарное средство]; каустики для фармацевтических целей; кашу для фармацевтических целей; квасция для медицинских целей; квебрахо для медицинских целей; кислород для медицинских целей; кислота галловая для фармацевтических целей; кислоты для фармацевтических целей; клеи для зубных протезов; клейкие ленты для медицинских целей; клетки ствольные для ветеринарных целей; клетки ствольные для медицинских целей; кокаин; коллодий для фармацевтических целей; кольца противомозольные для ног; кольца противоревматические; конфеты лекарственные; кора ангустура для медицинских целей; кора деревьев для фармацевтических целей; кора кедрового дерева (репеллент); кора кондуроговая для медицинских целей; кора кротоновая; кора мангрового дерева для фармацевтических целей; кора миробалана для фармацевтических целей; кора хинного дерева для медицинских целей; корни лекарственные; корни ревеня для фармацевтических целей; корпия для медицинских целей; крахмал для диетических или фармацевтических целей; креозот для фармацевтических целей; кровь для медицинских целей; культуры микроорганизмов для медицинских или ветеринарных целей; кураре; лаки для зубов; лакричник для фармацевтических целей; лактоза (сахар молочный) для фармацевтических целей; леденцы лекарственные; лейкопластыри; лекарства от

запоров; лецитин для медицинских целей; лосьоны для ветеринарных целей; лосьоны для собак; лосьоны для фармацевтических целей; лубриканты для интимных целей; люпулин для фармацевтических целей; магnezия для фармацевтических целей; мази; мази для фармацевтических целей; мази от солнечных ожогов; мази ртутные; мази, предохраняющие от обморожения, для фармацевтических целей; марля для перевязок; масла лекарственные; масло горчичное для медицинских целей; масло камфорное для медицинских целей; масло касторовое для медицинских целей; масло терпентинное для фармацевтических целей; масло укропное для медицинских целей; мастики для зубов; материалы абразивные стоматологические; материалы для зубных слепков; материалы для пломбирования зубов; материалы перевязочные медицинские; материалы хирургические перевязочные; медикаменты; медикаменты для ветеринарных целей; медикаменты для серотерапии; медикаменты для человека; медикаменты стоматологические; ментол; микстуры; молескин для медицинских целей; молоко белковое; молоко миндальное для фармацевтических целей; молочко маточное пчелиное для фармацевтических целей; молочные ферменты для фармацевтических целей; мох ирландский для медицинских целей; мука для фармацевтических целей; мука из льняного семени для фармацевтических целей; мука рыбная для фармацевтических целей; мухоловки клейкие; мята для фармацевтических целей; напитки диетические для медицинских целей; напитки из солодового молока для медицинских целей; наркотики; настои лекарственные; настойка йода; настойка эвкалипта для фармацевтических целей; настойки для медицинских целей; опий; опodelьдок; отвары для фармацевтических целей; ошейники противопаразитарные для животных; палочки лакричные для фармацевтических целей; палочки серные [дезинфицирующие средства]; пастилки для фармацевтических целей; пектины для фармацевтических целей; пепсины для фармацевтических целей; пептоны для фармацевтических целей; пероксид водорода для медицинских целей; питание детское; пивьяки медицинские; плазма крови; пластыри медицинские; повязки глазные, используемые в медицинских целях; повязки для горячих компрессов; повязки для компрессов; повязки наплечные хирургические; подгузники [детские пеленки]; подушечки мозольные;

подушечки, используемые при кормлении грудью; мады медицинские; порошок из шпанских мушек; порошок пиретрума; пояса для гигиенических женских прокладок; препараты антидиуретические; препараты бактериальные для медицинских и ветеринарных целей; препараты бактериологические для медицинских или ветеринарных целей; препараты бальзамические для медицинских целей; препараты белковые для медицинских целей; препараты биологические для ветеринарных целей; препараты биологические для медицинских целей; препараты ветеринарные; препараты висмута для фармацевтических целей; препараты витаминные; препараты диагностические для медицинских целей; препараты для ванн лечебные; препараты для лечения геморроя; препараты для лечения костных мозолей; препараты для облегчения прорезывания зубов; препараты для обработки ожогов; препараты для окулирования медицинские; препараты для органотерапии; препараты для очистки воздуха; препараты для промывания глаз; препараты для расширения бронх; препараты с алоэ вера для фармацевтических целей; препараты для снижения половой активности; препараты для стерилизации; препараты для стерилизации почвы; препараты для удаления мозолей; препараты для удаления перхоти фармацевтические; препараты для уничтожения вредных животных; препараты для уничтожения вредных растений; препараты для уничтожения домашних грибов; препараты для уничтожения личинок насекомых; препараты для уничтожения мух; препараты для уничтожения мышей; препараты для уничтожения наземных моллюсков; препараты для уничтожения паразитов; препараты для ухода за кожей фармацевтические; препараты для чистки контактных линз; препараты известковые для фармацевтических целей; препараты лекарственные для ванн; препараты медицинские для роста волос; препараты опиумные; препараты противоспоровые; препараты с микроэлементами для человека или животных; препараты сульфамидные [лекарственные препараты]; препараты фармацевтические; препараты фармацевтические от солнечных ожогов; препараты ферментативные для ветеринарных целей; препараты ферментативные для медицинских целей; препараты химико-фармацевтические; препараты химические для ветеринарных

целей; препараты химические для диагностики беременности; препараты химические для медицинских целей; препараты химические для обработки злаков, пораженных головней; препараты химические для обработки пораженного винограда; препараты химические для обработки против мидью; препараты химические для обработки против филлоксеры; препараты химические для фармацевтических целей; препараты, используемые при обморожении; препараты, предохраняющие от моли; примочки глазные; примочки свинцовые; проводники химические для электрокардиографических электродов; продукты белковые пищевые для медицинских целей; продукты диетические пищевые для медицинских целей; продукты обработки хлебных злаков, побочные для диетических и медицинских целей; прокладки гигиенические; прокладки гигиенические женские; прокладки гигиенические для страдающих недержанием; прокладки ежедневные [гигиенические]; прополис для фармацевтических целей; пудра жемчужная для медицинских целей; радиий для медицинских целей; раствор хлораля водный для фармацевтических целей; растворители для удаления лейкопластырей; растворы вагинальные; растворы для контактных линз; реактивы химические для медицинских или ветеринарных целей; резина для медицинских целей; резина для стоматологических целей; резинка жевательная для медицинских целей; репелленты; репелленты для окулирования против насекомых; репелленты для собак; салфетки, пропитанные лекарственными средствами; сассапариль для медицинских целей; сахар для медицинских целей; сбор чайный противоастматический; свечи для окулирования; семя льняное для фармацевтических целей; сигареты, не содержащие табак, для медицинских целей; сиккативы [вещества для ускорения высыхания] для медицинских целей; сиропы для фармацевтических целей; скипидар для фармацевтических целей; смазка, используемая при доении; смазки для ветеринарных целей; смазки для медицинских целей; смеси молочные сухие для детского питания; снотворные; сода питьевая для фармацевтических целей; соли для ванн из минеральных вод; соли для ванн для медицинских целей; соли для медицинских целей; соли калия для медицинских целей; соли натрия для медицинских целей; соли нюхательные; соли, входящие в состав минеральных вод; солод для

фармацевтических целей; сперма для искусственного оплодотворения; спирт медицинский; сплавы благородных металлов для стоматологических целей; спорынья для фармацевтических целей; спреи охлаждающие для медицинских целей; суппозитории, свечи медицинские; средства вспомогательные для медицинских целей; средства вяжущие; средства глистогонные; средства дезинфицирующие для гигиенических целей; средства дезинфицирующие для химических туалетов; средства для вагинального спринцевания для медицинских целей; средства для подавления аппетита, используемые в медицинских целях; средства для похудения медицинские; средства для уничтожения паразитов; средства для ухода за полостью рта медицинские; средства жаропонижающие; средства кровоочистительные; средства моющие для животных; средства моющие для медицинских целей; средства моющие для скота; средства моющие для собак; средства нарывные; средства от головной боли; средства очистительные [слабительные]; средства против потения; средства против потения ног; средства противозачаточные химические; средства противопаразитарные; средства седативные, транквилизаторы; средства слабительные; средства тонизирующие [лекарственные препараты]; средства укрепляющие нервы; средства, способствующие пищеварению, фармацевтические; среды питательные для культур бактерий; стероиды; стрихнин; сыворотки; таблетки-антиоксиданты; таблетки для загара; таблетки для подавления аппетита; таблетки для похудения; тампоны гигиенические для женщин; тампоны для заживления ран; тимол для фармацевтических целей; ткани биологические культур для ветеринарных целей; ткани биологические культур для медицинских целей; ткани хирургические; травы курительные для лечебных целей; травы лекарственные; трансплантаты хирургические [живые ткани]; трусы гигиенические женские; трусы гигиенические для страдающих недержанием; уголь древесный для фармацевтических целей; укроп аптечный (фенхель) для медицинских целей; фарфор для зубных протезов; фенолы для фармацевтических целей; ферменты для ветеринарных целей; ферменты для медицинских целей; ферменты для фармацевтических целей; формальдегид для фармацевтических целей; фосфаты для фармацевтических целей; фунгициды; хинин для медицинских целей; хинолин для

медицинских целей; хлеб диабетический для медицинских целей; хлороформ; цвет серный для фармацевтических целей; цемент для копыт животных; цемент костный для хирургии и ортопедии; цементы зубные; чаи лекарственные; чаи травяные для медицинских целей; эвкалипт для фармацевтических целей; экстракты табака [инсектициды]; экстракты хмеля для фармацевтических целей; эликсиры [фармацевтические препараты]; эфиры простые для фармацевтических целей; эфиры сложные для фармацевтических целей; эфиры сложные целлюлозные для фармацевтических целей; эфиры целлюлозные простые для фармацевтических целей; ююба, таблетки от кашля; яд крысиный; яды; яды бактериальные; ялапа.

- (111) 47602
 (151) 17.03.2015
 (181) 18.03.2024
 (210) 65747
 (220) 18.03.2014
 (730) ЯДРАН Галенский Лаборатории д.д. (HR)
 JADRAN Galenskij laboratorij d.d. (HR)

(540)



- (591) Указание цветов: розовый, синий, фиолетовый, бордовый, белый, серый, голубой, малиновый, темно-серый, лиловый, светло-голубой, светло-синий, сиреневый, темно-синий, ярко-голубой, абрикосовый, черный

(511)(510)

5 - фармацевтические препараты.

- (111) 47603
 (151) 17.03.2015
 (181) 18.03.2024
 (210) 65749
 (220) 18.03.2014

(730) Новартис АГ (CH)
Novartis AG (CH)

(540)

Форспиро

(511)(510)

5 - фармацевтические препараты для лечения людей.

(111) 47604

(151) 17.03.2015

(181) 19.03.2024

(210) 65760

(220) 19.03.2014

(730) Товарищество с ограниченной ответственностью «Алматинский Продукт» (KZ)

(540)



(526) Неохраноспособные элементы: «PRODUCT»

(591) Указание цветов: белый, красный

(511)(510)

30 - бисквиты, вафли, печенье, крекеры, конфеты, изделия кондитерские, изделия кондитерские из сладкого теста преимущественно с начинкой, пряники, сэндвичи, продукты зерновые, продукты мучные;

35 - реклама, продвижение товаров (для третьих лиц) включенных в 30 класс; реализация оптом и в розницу товаров включенных в 30 класс.

(111) 47605

(151) 17.03.2015

(181) 19.03.2024

(210) 65774

(220) 19.03.2014

(730) Товарищество с ограниченной ответственностью «АНР Law Firm» (KZ)

(540)



(526) Неохраноспособные элементы: «ADVICE HOUSE & PARTNERS»

(591) Указание цветов: белый, красный, черный
(511)(510)

35 - реклама; менеджмент в сфере бизнеса; административная деятельность в сфере бизнеса; офисная служба; аудит; ведение бухгалтерских книг; изучение общественного мнения; изучение рынка; информация деловая; исследования в области бизнеса; исследования в области маркетинга; консультации по вопросам организации и управления бизнесом; консультации по организации бизнеса; консультации по управлению бизнесом; консультации профессиональные в области бизнеса; составление налоговых деклараций;

36 - финансовая деятельность; агентства по взысканию долгов; анализ финансовый; консультации по вопросам финансов; менеджмент финансовый;

45 - услуги юридические; поиски юридические.

(111) 47606

(151) 17.03.2015

(181) 19.03.2024

(210) 65777

(220) 19.03.2014

(730) Товарищество с ограниченной ответственностью «AIE Logistics» (KZ)

(540)

МАК МАК

(511)(510)

30 - кофе, чай, какао, сахар, рис, тапиока (маниока), саго, заменители кофе; мука и зерновые продукты, хлебобулочные изделия, кондитерские изделия, мороженое; мед, сироп из патоки; дрожжи, пекарные порошки; соль, горчица; уксус, приправы; пряности; пищевой лед, ароматизаторы для кондитерских изделий, за исключением эфирных масел; ароматизаторы для напитков, за исключением эфирных масел; ароматизаторы кофейные; ароматизаторы, за исключением эфирных

масел; бадьян; батончики злаковые; батончики злаковые с высоким содержанием белка; блины; блюда на основе лапши; бриоши; булки; ванилин [заменитель ванили]; ваниль [ароматизатор]; вафли; вермишель; вещества подслащивающие натуральные; вещества связующие для колбасных изделий; вещества связующие для мороженого [пищевой лед]; вода морская для приготовления пищи; водоросли [приправа]; галеты солодовые; гвоздика [пряность]; глазурь для изделий из сладкого сдобного теста; глюкоза для кулинарных целей; горчица; добавки глютеносодержащие для кулинарных целей; дрожжи; загустители для пищевых продуктов; закваски; закуски легкие на основе риса; закуски легкие на основе хлебных злаков; заменители кофе; заменители кофе растительные; заправки для салатов; изделия желеобразные фруктовые [кондитерские]; изделия кондитерские для украшения новогодних елок; изделия кондитерские из сладкого теста, преимущественно с начинкой; изделия кондитерские мучные; изделия кондитерские на основе арахиса; изделия кондитерские на основе миндаля; изделия макаронные; изделия пирожковые; имбирь [пряность]; йогурт замороженный [мороженое]; какао; каперсы; карамель [конфеты]; карри [приправа]; каши молочные для употребления в пищу; кетчуп [соус]; киш; клейковина пищевая; конфеты; конфеты лакричные [кондитерские изделия]; конфеты мятные; корица [пряность]; кофе; кофе-сырец; крахмал пищевой; крекеры; крем заварной; крупа кукурузная; крупа манная; крупа овсяная; крупа ячневая; крупы пищевые; кукуруза молотая; кукуруза поджаренная; кулебяки с мясом; куркума пищевая; кускус [крупа]; кушанья мучные; лапша; лед для охлаждения; лед натуральный или искусственный; лед пищевой; леденцы; лепешки рисовые; майонез; макарон [печенье миндальное]; макарон; мальтоза; мамалыга; маринады; марципан; мед; молочко маточное пчелиное; мороженое; мука бобовая; мука из тапиоки пищевая; мука картофельная пищевая; мука кукурузная; мука пищевая; мука пшеничная; мука соевая; мука ячменная; муссы десертные [кондитерские изделия]; муссы шоколадные; мюсли; мята для кондитерских изделий; напитки какао-молочные; напитки кофейно-молочные; напитки кофейные; напитки чайные; напитки шоколадно-молочные; напитки шоколадные; напитки на базе какао; настои нелекарственные; овес дробленый; овес очищенный; орех мускатный; палочки лакричные

[кондитерские изделия]; паста соевая [приправа]; пастилки [кондитерские изделия]; патока; перец; перец душистый; перец стручковый [специи]; песто [соус]; печенье; печенье сухое; пироги; пицца; подливки мясные; помадки [кондитерские изделия]; попкорн; порошки для мороженого; порошки пекарские; порошок горчичный; пралине; приправы; продукты для размягчения мяса в домашних условиях; продукты зерновые; продукты мукомольного производства; продукты на основе овса; прополис; пряники; пряности; птифуры [пирожные]; пудинги [запеканки]; пудра для кондитерских изделий; пюре фруктовые [соусы]; равиоли; резинки жевательные; релиш [приправа]; рис; ростки пшеницы для употребления в пищу; рулет всенный; саго; сахар; сахар пальмовый; семя анисовое; семя льняное для употребления в пищу; сироп из мелассы; сироп золотой; сладкое сдобное тесто для кондитерских изделий; сладости; сода пищевая [натрия бикарбонат для приготовления пищи]; солод для употребления в пищу; соль для консервирования пищевых продуктов; соль поваренная; соль сельдерейная; сорбет [мороженое]; составы для глазирования ветчины; соус соевый; соус томатный; соусы для пасты; соусы [приправы]; спагетти; специи; стабилизаторы для взбитых сливок; сухари; сухари панировочные; суши; сэндвичи; табуле; такос; тапиока; тартрат калия кислый для кулинарных целей; камень винный для кулинарных целей; тарты; тесто готовое; тесто миндальное; тортилы; травы огородные консервированные [специи]; уксус; уксус пивной; ферменты для теста; халва; хлеб; хлеб из пресного теста; хлопья [продукты зерновые]; хлопья кукурузные; хлопья овсяные; цикорий [заменитель кофе]; чай; чай со льдом; чатни [приправа]; чизбургеры [сэндвичи]; чоу-чоу [приправа]; шафран [специи]; шоколад; экстракт солодовый пищевой; эссенции пищевые, за исключением эфирных эссенций и эфирных масел; ячмень очищенный;

35 - реклама; менеджмент в сфере бизнеса; административная деятельность в сфере бизнеса; офисная служба; абонирование телекоммуникационных услуг для третьих лиц; агентства по импорту-экспорту; агентства по коммерческой информации; агентства рекламные; анализ себестоимости; аренда площадей для размещения рекламы; аудит коммерческий; бюро по найму; ведение автоматизированных баз данных; ведение бухгалтерских документов; выписка счетов; демонстрация товаров; запись сообщений;

изучение общественного мнения; изучение рынка; информация деловая; информация и советы коммерческие потребителям [информация потребительская товарная]; исследования в области бизнеса; исследования конъюнктурные; исследования маркетинговые; комплектование штата сотрудников; консультации по вопросам организации и управления бизнесом; консультации по организации бизнеса; консультации по управлению бизнесом; консультации по управлению персоналом; консультации профессиональные в области бизнеса; макетирование рекламы; маркетинг; менеджмент в области творческого бизнеса; менеджмент спортивный; обзоры печати; обновление рекламных материалов; обработка текста; организация выставок в коммерческих или рекламных целях; организация подписки на газеты для третьих лиц; организация показов мод в рекламных целях; организация торговых ярмарок в коммерческих или рекламных целях; оформление витрин; оценка коммерческой деятельности; подготовка платежных документов; поиск информации в компьютерных файлах для третьих лиц; поиск поручителей; помощь в управлении бизнесом; помощь в управлении коммерческими или промышленными предприятиями; презентация товаров во всех медиасредствах с целью розничной продажи; прогнозирование экономическое; продажа аукционная; продажа розничная или оптовая лекарственных средств, ветеринарных и гигиенических препаратов и материалов медицинского назначения; продвижение товаров для третьих лиц; производство рекламных фильмов; прокат офисного оборудования и аппаратов; прокат рекламного времени в средствах массовой информации; прокат рекламных материалов; прокат торговых автоматов; прокат фотокопировального оборудования; публикация рекламных текстов; радиореклама; расклейка афиш; реклама наружная; распространение образцов; распространение рекламных материалов; рассылка рекламных материалов; редактирование рекламных текстов; реклама; реклама интерактивная в компьютерной сети; реклама почтой; реклама телевизионная; репродуцирование документов; сбор и предоставление статистических данных; сбор информации в компьютерных базах данных; сведения о деловых операциях; систематизация информации в компьютерных базах данных; службы консультационные по управлению бизнесом; составление

налоговых деклараций; составление отчетов о счетах; составление рекламных рубрик в газете; телемаркетинг; тестирование психологическое при подборе персонала; управление гостиничным бизнесом; управление коммерческое лицензиями на товары и услуги для третьих лиц; управление процессами обработки заказов товаров; услуги в области общественных отношений; услуги манекенщиков для рекламы или продвижения товаров; услуги машинописные; услуги по переезду предприятий; услуги по сравнению цен; услуги секретарей; услуги снабженческие для третьих лиц [закупка и обеспечение предпринимателей товарами]; услуги стенографистов; услуги субподрядные [коммерческая помощь]; услуги телефонных ответчиков для отсутствующих абонентов; услуги фотокопирования; экспертиза деловая; 39 - авиаперевозки; аренда автобусов; аренда водного транспорта; аренда гаражей; аренда крытых стоянок для транспортных средств; аренда летательных аппаратов; аренда мест для стоянки автотранспорта; аренда складов; бронирование билетов для путешествий; бронирование путешествий; бронирование транспортных средств; буксирование; бутилирование; услуга розлива в бутылки; водораспределение; доставка газет; доставка корреспонденции; доставка пакетированных грузов; доставка товаров; доставка товаров, заказанных по почте; доставка цветов; запуск спутников для третьих лиц; информация о движении; информация по вопросам перевозок; информация по вопросам хранения товаров на складах; логистика транспортная; организация путешествий; операции спасательные [перевозки]; организация круизов; перевозка в бронированном транспорте; перевозка грузовым автотранспортом; перевозка гужевым транспортом; перевозка и хранение отходов; перевозка мебели; перевозка на лихтерах; перевозка на паромках; перевозка при переезде; перевозка путешественников; перевозка ценностей под охраной; перевозки автобусные; перевозки автомобильные; перевозки баржами; перевозки водным транспортом; перевозки железнодорожные; перевозки морские; перевозки пассажирские; перевозки речным транспортом; переноска грузов; подъем затонувших судов; помощь в случае повреждения транспортных средств [буксирование]; посредничество в морских перевозках; посредничество при перевозках; посредничество при фрахтовании; прокат автомобилей; прокат вагонов; прокат водолазных колоколов; прокат водолазных

костюмов; прокат гоночных машин; прокат двигателей для летательных аппаратов; прокат железнодорожного состава; прокат инвалидных кресел; прокат контейнеров для хранения товаров; прокат лошадей; прокат морозильных камер; прокат рефрижераторов; прокат транспортных средств; работы погрузочно-разгрузочные; работы разгрузочные; распределение электроэнергии; распределение энергии; расфасовка товаров; служба ледокольная; служба лоцманская; снабжение питьевой водой; сопровождение путешественников; транспорт санитарный; транспорт трамвайный; транспортировка трубопроводная; упаковка товаров; управление шлюзами; услуги автостоянок; услуги водителей; услуги водного прогулочного транспорта; услуги курьеров [доставка корреспонденции или товаров]; услуги транспортные; услуги по спасанию имущества; услуги по спасанию судов; услуги спасательные подводные; услуги такси; франкирование корреспонденции; фрахт [перевозка товаров на судах]; фрахтование; хранение данных или документов в электронных устройствах; хранение лодок; хранение товаров; хранение товаров на складах; экскурсии [туризм]; экспедирование грузов.

- (111) 47607
 (151) 17.03.2015
 (181) 19.03.2024
 (210) 65781
 (220) 19.03.2014
 (730) Товарищество с ограниченной ответственностью «AIE Logistics» (KZ)
 (540)

ВИЛОЧКИ ОБЛИЖЕШЬ

- (511)(510)
 30 - кофе, чай, какао, сахар, рис, тапиока (маниока), саго, заменители кофе; мука и зерновые продукты, хлебобулочные изделия, кондитерские изделия, мороженое; мед, сироп из патоки; дрожжи, пекарные порошки; соль, горчица; уксус, приправы; пряности; пищевой лед, ароматизаторы для кондитерских изделий, за исключением эфирных масел; ароматизаторы для напитков, за исключением эфирных масел; ароматизаторы кофейные; ароматизаторы, за исключением эфирных масел; бадьян; батончики злаковые; батончики злаковые с высоким содержанием белка; блины; блюда на основе лапши;

бриоши; булки; ванилин [заменитель ванили]; ваниль [ароматизатор]; вафли; вермишель; вещества подслащивающие натуральные; вещества связующие для колбасных изделий; вещества связующие для мороженого [пищевой лед]; вода морская для приготовления пищи; водоросли [приправа]; галеты солодовые; гвоздика [пряность]; глазурь для изделий из сладкого сдобного теста; глюкоза для кулинарных целей; горчица; добавки глютенковые для кулинарных целей; дрожжи; загустители для пищевых продуктов; закваски; закуски легкие на основе риса; закуски легкие на основе хлебных злаков; заменители кофе; заменители кофе растительные; заправки для салатов; изделия желейные фруктовые [кондитерские]; изделия кондитерские для украшения новогодних елок; изделия кондитерские из сладкого теста, преимущественно с начинкой; изделия кондитерские мучные; изделия кондитерские на основе арахиса; изделия кондитерские на основе миндаля; изделия макаронные; изделия пирожковые; имбирь [пряность]; йогурт замороженный [мороженое]; какао; каперсы; карамель [конфеты]; карри [приправа]; каши молочные для употребления в пищу; кетчуп [соус]; киш; клейковина пищевая; конфеты; конфеты лакричные [кондитерские изделия]; конфеты мятные; корица [пряность]; кофе; кофе-сырец; крахмал пищевой; крекеры; крем заварной; крупа кукурузная; крупа манная; крупа овсяная; крупа ячневая; крупы пищевые; кукуруза молотая; кукуруза поджаренная; кулебяки с мясом; куркума пищевая; кускус [крупа]; кушанья мучные; лапша; лед для охлаждения; лед натуральный или искусственный; лед пищевой; леденцы; лепешки рисовые; майонез; макарон [печенье миндальное]; макароны; мальтоза; мамалыга; маринады; марципан; мед; молочко маточное пчелиное; мороженое; мука бобовая; мука из тапиоки пищевая; мука картофельная пищевая; мука кукурузная; мука пищевая; мука пшеничная; мука соевая; мука ячменная; муссы десертные [кондитерские изделия]; муссы шоколадные; мюсли; мята для кондитерских изделий; напитки какао-молочные; напитки кофейно-молочные; напитки кофейные; напитки чайные; напитки шоколадно-молочные; напитки шоколадные; напитки на базе какао; настои нелекарственные; овес дробленный; овес очищенный; орех мускатный; палочки лакричные [кондитерские изделия]; паста соевая [приправа]; пастилки [кондитерские изделия]; патока; перец; перец душистый; перец

стручковый [специи]; песто [соус]; печенье; печенье сухое; пироги; пицца; подливки мясные; помадки [кондитерские изделия]; попкорн; порошки для мороженого; порошки пекарские; порошок горчичный; пралине; приправы; продукты для размягчения мяса в домашних условиях; продукты зерновые; продукты мукомольного производства; продукты на основе овса; прополис; пряники; пряности; птифуры [пирожные]; пудинги [запеканки]; пудра для кондитерских изделий; пюре фруктовые [соусы]; равиоли; резинки жевательные; релиш [приправа]; рис; ростки пшеницы для употребления в пищу; рулет весенний; саго; сахар; сахар пальмовый; семя анисовое; семя льняное для употребления в пищу; сироп из мелассы; сироп золотой; сладкое сдобное тесто для кондитерских изделий; сладости; сода пищевая [натрия бикарбонат для приготовления пищи]; солод для употребления в пищу; соль для консервирования пищевых продуктов; соль поваренная; соль сельдерейная; сорбет [мороженое]; составы для глазирования ветчины; соус соевый; соус томатный; соусы для пасты; соусы [приправы]; спагетти; специи; стабилизаторы для взбитых сливок; сухари; сухари панировочные; суши; сэндвичи; табуле; такос; тапиока; тартрат калия кислый для кулинарных целей; камень винный для кулинарных целей; тарты; тесто готовое; тесто миндальное; тортилы; травы огородные консервированные [специи]; уксус; уксус пивной; ферменты для теста; халва; хлеб; хлеб из пресного теста; хлопья [продукты зерновые]; хлопья кукурузные; хлопья овсяные; цикорий [заменитель кофе]; чай; чай со льдом; чатни [приправа]; чизбургеры [сэндвичи]; чоу-чоу [приправа]; шафран [специи]; шоколад; экстракт солодовый пищевой; эссенции пищевые, за исключением эфирных эссенций и эфирных масел; ячмень очищенный;

- 35 - реклама; менеджмент в сфере бизнеса; административная деятельность в сфере бизнеса; офисная служба; абонирование телекоммуникационных услуг для третьих лиц; агентства по импорту-экспорту; агентства по коммерческой информации; агентства рекламные; анализ себестоимости; аренда площадей для размещения рекламы; аудит коммерческий; бюро по найму; ведение автоматизированных баз данных; ведение бухгалтерских документов; выписка счетов; демонстрация товаров; запись сообщений; изучение общественного мнения; изучение рынка; информация деловая; информация и советы коммерческие потребителям

[информация потребительская товарная]; исследования в области бизнеса; исследования конъюнктурные; исследования маркетинговые; комплектование штата сотрудников; консультации по вопросам организации и управления бизнесом; консультации по организации бизнеса; консультации по управлению бизнесом; консультации по управлению персоналом; консультации профессиональные в области бизнеса; макетирование рекламы; маркетинг; менеджмент в области творческого бизнеса; менеджмент спортивный; обзоры печати; обновление рекламных материалов; обработка текста; организация выставок в коммерческих или рекламных целях; организация подписки на газеты для третьих лиц; организация показов мод в рекламных целях; организация торговых ярмарок в коммерческих или рекламных целях; оформление витрин; оценка коммерческой деятельности; подготовка платежных документов; поиск информации в компьютерных файлах для третьих лиц; поиск поручителей; помощь в управлении бизнесом; помощь в управлении коммерческими или промышленными предприятиями; презентация товаров во всех медиасредствах с целью розничной продажи; прогнозирование экономическое; продажа аукционная; продажа розничная или оптовая лекарственных средств, ветеринарных и гигиенических препаратов и материалов медицинского назначения; продвижение товаров для третьих лиц; производство рекламных фильмов; прокат офисного оборудования и аппаратов; прокат рекламного времени в средствах массовой информации; прокат рекламных материалов; прокат торговых автоматов; прокат фотокопировального оборудования; публикация рекламных текстов; радиореклама; расклейка афиш; реклама наружная; распространение образцов; распространение рекламных материалов; рассылка рекламных материалов; редактирование рекламных текстов; реклама; реклама интерактивная в компьютерной сети; реклама почтой; реклама телевизионная; репродуцирование документов; сбор и предоставление статистических данных; сбор информации в компьютерных базах данных; сведения о деловых операциях; систематизация информации в компьютерных базах данных; службы консультационные по управлению бизнесом; составление налоговых деклараций; составление отчетов о счетах; составление рекламных рубрик в газете; телемаркетинг; тестирование

- психологическое при подборе персонала; управление гостиничным бизнесом; управление коммерческое лицензиями на товары и услуги для третьих лиц; управление процессами обработки заказов товаров; услуги в области общественных отношений; услуги манекенщиков для рекламы или продвижения товаров; услуги машинописные; услуги по переезду предприятий; услуги по сравнению цен; услуги секретарей; услуги снабженческие для третьих лиц [закупка и обеспечение предпринимателей товарами]; услуги стенографистов; услуги субподрядные [коммерческая помощь]; услуги телефонных ответчиков для отсутствующих абонентов; услуги фотокопирования; экспертиза деловая;
- 39 - авиaperезвозки; аренда автобусов; аренда водного транспорта; аренда гаражей; аренда крытых стоянок для транспортных средств; аренда летательных аппаратов; аренда мест для стоянки автотранспорта; аренда складов; бронирование билетов для путешествий; бронирование путешествий; бронирование транспортных средств; буксирование; бутилирование; услуга розлива в бутылки; водораспределение; доставка газет; доставка корреспонденции; доставка пакетированных грузов; доставка товаров; доставка товаров, заказанных по почте; доставка цветов; запуск спутников для третьих лиц; информация о движении; информация по вопросам перевозок; информация по вопросам хранения товаров на складах; логистика транспортная; организация путешествий; операции спасательные [перевозки]; организация круизов; перевозка в бронированном транспорте; перевозка грузовым автотранспортом; перевозка гужевым транспортом; перевозка и хранение отходов; перевозка мебели; перевозка на лихтерах; перевозка на паромках; перевозка при переезде; перевозка путешественников; перевозка ценностей под охраной; перевозки автобусные; перевозки автомобильные; перевозки баржами; перевозки водным транспортом; перевозки железнодорожные; перевозки морские; перевозки пассажирские; перевозки речным транспортом; переноска грузов; подъем затонувших судов; помощь в случае повреждения транспортных средств [буксирование]; посредничество в морских перевозках; посредничество при перевозках; посредничество при фрахтовании; прокат автомобилей; прокат вагонов; прокат водолазных колоколов; прокат водолазных костюмов; прокат гоночных машин; прокат двигателей для летательных аппаратов; прокат железнодорожного состава; прокат инвалидных кресел; прокат контейнеров для хранения товаров; прокат лошадей; прокат морозильных камер; прокат рефрижераторов; прокат транспортных средств; работы погрузочно-разгрузочные; работы разгрузочные; распределение электроэнергии; распределение энергии; расфасовка товаров; служба ледокольная; служба лоцманская; снабжение питьевой водой; сопровождение путешественников; транспорт санитарный; транспорт трамвайный; транспортировка трубопроводная; упаковка товаров; управление шлюзами; услуги автостоянок; услуги водителей; услуги водного прогулочного транспорта; услуги курьеров [доставка корреспонденции или товаров]; услуги транспортные; услуги по спасанию имущества; услуги по спасанию судов; услуги спасательные подводные; услуги такси; франкирование корреспонденции; фрахт [перевозка товаров на судах]; фрахтование; хранение данных или документов в электронных устройствах; хранение лодок; хранение товаров; хранение товаров на складах; экскурсии [туризм]; экспедирование грузов.
- (111) 47608
 (151) 17.03.2015
 (181) 19.03.2024
 (210) 65782
 (220) 19.03.2014
 (730) Товарищество с ограниченной ответственностью «AIE Logistics» (KZ)
- (540)
- МАЛЕНЬКИЙ МУК**
- (511)(510)
 30 - кофе, чай, какао, сахар, рис, тапиока (маниока), саго, заменители кофе; мука и зерновые продукты, хлебобулочные изделия, кондитерские изделия, мороженое; мед, сироп из патоки; дрожжи, пекарные порошки; соль, горчица; уксус, приправы; пряности; пищевой лед, ароматизаторы для кондитерских изделий, за исключением эфирных масел; ароматизаторы для напитков, за исключением эфирных масел; ароматизаторы кофейные; ароматизаторы, за исключением эфирных масел; бадьян; батончики злаковые; батончики злаковые с высоким содержанием белка; блины; блюда на основе лапши; бриоши; булочки; ванилин [заменитель ванили]; ваниль [ароматизатор]; вафли; вермишель; вещества подслащивающие натуральные;

вещества связующие для колбасных изделий; вещества связующие для мороженого [пищевой лед]; вода морская для приготовления пищи; водоросли [приправа]; галеты солодовые; гвоздика [пряность]; глазурь для изделий из сладкого сдобного теста; глюкоза для кулинарных целей; горчица; добавки глютеносодержащие для кулинарных целей; дрожжи; загустители для пищевых продуктов; закваски; закуски легкие на основе риса; закуски легкие на основе хлебных злаков; заменители кофе; заменители кофе растительные; заправки для салатов; изделия желеобразные фруктовые [кондитерские]; изделия кондитерские для украшения новогодних елок; изделия кондитерские из сладкого теста, преимущественно с начинкой; изделия кондитерские на основе арахиса; изделия кондитерские на основе миндаля; изделия макаронные; изделия пирожковые; имбирь [пряность]; йогурт замороженный [мороженое]; какао; каперсы; карамель [конфеты]; карри [приправа]; каши молочные для употребления в пищу; кетчуп [соус]; киш; клейковина пищевая; конфеты; конфеты лакричные [кондитерские изделия]; конфеты мятные; корица [пряность]; кофе; кофе-сырец; крахмал пищевой; крекеры; крем заварной; крупа кукурузная; крупа манная; крупа овсяная; крупа ячневая; крупы пищевые; кукуруза молотая; кукуруза поджаренная; кулебяки с мясом; куркума пищевая; кускус [крупа]; кушанья мучные; лапша; лед для охлаждения; лед натуральный или искусственный; лед пищевой; леденцы; лепешки рисовые; майонез; макарон [печенье миндальное]; макароны; мальтоза; мамалыга; маринады; марципан; мед; молочко маточное пчелиное; мороженое; мука бобовая; мука из тапиоки пищевая; мука картофельная пищевая; мука кукурузная; мука пищевая; мука пшеничная; мука соевая; мука ячменная; муссы десертные [кондитерские изделия]; муссы шоколадные; мюсли; мята для кондитерских изделий; напитки какао-молочные; напитки кофейно-молочные; напитки кофейные; напитки чайные; напитки шоколадно-молочные; напитки шоколадные; напитки на базе какао; настои нелекарственные; овес дробленый; овес очищенный; орех мускатный; палочки лакричные [кондитерские изделия]; паста соевая [приправа]; пастилки [кондитерские изделия]; патока; перец; перец душистый; перец стручковый [специи]; песто [соус]; печенье; печенье сухое; пироги; пицца; подливки мясные; помадки [кондитерские изделия];

попкорн; порошки для мороженого; порошки пекарские; порошок горчичный; пралине; приправы; продукты для размягчения мяса в домашних условиях; продукты зерновые; продукты мукомольного производства; продукты на основе овса; прополис; пряники; пряности; птифуры [пирожные]; пудинги [запеканки]; пудра для кондитерских изделий; пюре фруктовые [соусы]; равиоли; резинки жевательные; релиш [приправа]; рис; ростки пшеницы для употребления в пищу; рулет весенний; саго; сахар; сахар пальмовый; семя анисовое; семя льняное для употребления в пищу; сироп из мелассы; сироп золотой; сладкое сдобное тесто для кондитерских изделий; сладости; сода пищевая [натрия бикарбонат для приготовления пищи]; солод для употребления в пищу; соль для консервирования пищевых продуктов; соль поваренная; соль сельдерейная; сорбет [мороженое]; составы для глазирования ветчины; соус соевый; соус томатный; соусы для пасты; соусы [приправы]; спагетти; специи; стабилизаторы для взбитых сливок; сухари; сухари панировочные; суши; сэндвичи; табуле; такос; тапиока; тартрат калия кислый для кулинарных целей; камень винный для кулинарных целей; тарты; тесто готовое; тесто миндальное; тортилы; травы огородные консервированные [специи]; уксус; уксус пивной; ферменты для теста; халва; хлеб; хлеб из пресного теста; хлопья [продукты зерновые]; хлопья кукурузные; хлопья овсяные; цикорий [заменитель кофе]; чай; чай со льдом; чатни [приправа]; чизбургеры [сэндвичи]; чоу-чоу [приправа]; шафран [специи]; шоколад; экстракт солодовый пищевой; эссенции пищевые, за исключением эфирных эссенций и эфирных масел; ячмень очищенный;

35 - реклама; менеджмент в сфере бизнеса; административная деятельность в сфере бизнеса; офисная служба; абонирование телекоммуникационных услуг для третьих лиц; агентства по импорту-экспорту; агентства по коммерческой информации; агентства рекламные; анализ себестоимости; аренда площадей для размещения рекламы; аудит коммерческий; бюро по найму; ведение автоматизированных баз данных; ведение бухгалтерских документов; выписка счетов; демонстрация товаров; запись сообщений; изучение общественного мнения; изучение рынка; информация деловая; информация и советы коммерческие потребителям [информация потребительская товарная]; исследования в области бизнеса; исследования конъюнктурные; исследования

маркетинговые; комплектование штата сотрудников; консультации по вопросам организации и управления бизнесом; консультации по организации бизнеса; консультации по управлению бизнесом; консультации по управлению персоналом; консультации профессиональные в области бизнеса; макетирование рекламы; маркетинг; менеджмент в области творческого бизнеса; менеджмент спортивный; обзоры печати; обновление рекламных материалов; обработка текста; организация выставок в коммерческих или рекламных целях; организация подписки на газеты для третьих лиц; организация показов мод в рекламных целях; организация торговых ярмарок в коммерческих или рекламных целях; оформление витрин; оценка коммерческой деятельности; подготовка платежных документов; поиск информации в компьютерных файлах для третьих лиц; поиск поручителей; помощь в управлении бизнесом; помощь в управлении коммерческими или промышленными предприятиями; презентация товаров во всех медиасредствах с целью розничной продажи; прогнозирование экономическое; продажа аукционная; продажа розничная или оптовая лекарственных средств, ветеринарных и гигиенических препаратов и материалов медицинского назначения; продвижение товаров для третьих лиц; производство рекламных фильмов; прокат офисного оборудования и аппаратов; прокат рекламного времени в средствах массовой информации; прокат рекламных материалов; прокат торговых автоматов; прокат фотокопировального оборудования; публикация рекламных текстов; радиореклама; расклейка афиш; реклама наружная; распространение образцов; распространение рекламных материалов; рассылка рекламных материалов; редактирование рекламных текстов; реклама; реклама интерактивная в компьютерной сети; реклама почтой; реклама телевизионная; репродуцирование документов; сбор и предоставление статистических данных; сбор информации в компьютерных базах данных; сведения о деловых операциях; систематизация информации в компьютерных базах данных; службы консультационные по управлению бизнесом; составление налоговых деклараций; составление отчетов о счетах; составление рекламных рубрик в газете; телемаркетинг; тестирование психологическое при подборе персонала; управление гостиничным бизнесом; управление коммерческое лицензиями на

товары и услуги для третьих лиц; управление процессами обработки заказов товаров; услуги в области общественных отношений; услуги манекенщиков для рекламы или продвижения товаров; услуги машинописные; услуги по переезду предприятий; услуги по сравнению цен; услуги секретарей; услуги снабженческие для третьих лиц [закупка и обеспечение предпринимателей товарами]; услуги стенографистов; услуги субподрядные [коммерческая помощь]; услуги телефонных ответчиков для отсутствующих абонентов; услуги фотокопирования; экспертиза деловая; 39 - авиаперевозки; аренда автобусов; аренда водного транспорта; аренда гаражей; аренда крытых стоянок для транспортных средств; аренда летательных аппаратов; аренда мест для стоянки автотранспорта; аренда складов; бронирование билетов для путешествий; бронирование путешествий; бронирование транспортных средств; буксирование; бутилирование; услуга розлива в бутылки; водораспределение; доставка газет; доставка корреспонденции; доставка пакетированных грузов; доставка товаров; доставка товаров, заказанных по почте; доставка цветов; запуск спутников для третьих лиц; информация о движении; информация по вопросам перевозок; информация по вопросам хранения товаров на складах; логистика транспортная; организация путешествий; операции спасательные [перевозки]; организация круизов; перевозка в бронированном транспорте; перевозка грузовым автотранспортом; перевозка гужевым транспортом; перевозка и хранение отходов; перевозка мебели; перевозка на лихтерах; перевозка на пароммах; перевозка при переезде; перевозка путешественников; перевозка ценностей под охраной; перевозки автобусные; перевозки автомобильные; перевозки баржами; перевозки водным транспортом; перевозки железнодорожные; перевозки морские; перевозки пассажирские; перевозки речным транспортом; переноска грузов; подъем затонувших судов; помощь в случае повреждения транспортных средств [буксирование]; посредничество в морских перевозках; посредничество при перевозках; посредничество при фрахтовании; прокат автомобилей; прокат вагонов; прокат водолазных колоколов; прокат водолазных костюмов; прокат гоночных машин; прокат двигателей для летательных аппаратов; прокат железнодорожного состава; прокат инвалидных кресел; прокат контейнеров для хранения товаров; прокат лошадей; прокат морозильных камер; прокат рефрижераторов;

прокат транспортных средств; работы погрузочно-разгрузочные; работы разгрузочные; распределение электроэнергии; распределение энергии; расфасовка товаров; служба ледокольная; служба лоцманская; снабжение питьевой водой; сопровождение путешественников; транспорт санитарный; транспорт трамвайный; транспортировка трубопроводная; упаковка товаров; управление шлюзами; услуги автостоянок; услуги водителей; услуги водного прогулочного транспорта; услуги курьеров [доставка корреспонденции или товаров]; услуги транспортные; услуги по спасанию имущества; услуги по спасанию судов; услуги спасательные подводные; услуги такси; франкирование корреспонденции; фрахт [перевозка товаров на судах]; фрахтование; хранение данных или документов в электронных устройствах; хранение лодок; хранение товаров; хранение товаров на складах; экскурсии [туризм]; экспедирование грузов.

- (111) 47609
 (151) 17.03.2015
 (181) 19.03.2024
 (210) 65783
 (220) 19.03.2014
 (730) Товарищество с ограниченной ответственностью «AIE Logistics» (KZ)
 (540)

ЭКО МАКО

- (511)(510)
 30 - кофе, чай, какао, сахар, рис, тапиока (маниока), саго, заменители кофе; мука и зерновые продукты, хлебобулочные изделия, кондитерские изделия, мороженое; мед, сироп из патоки; дрожжи, пекарные порошки; соль, горчица; уксус, приправы; пряности; пищевой лед, ароматизаторы для кондитерских изделий, за исключением эфирных масел; ароматизаторы для напитков, за исключением эфирных масел; ароматизаторы кофейные; ароматизаторы, за исключением эфирных масел; бадьян; батончики злаковые; батончики злаковые с высоким содержанием белка; блины; блюда на основе лапши; бриоши; булки; ванилин [заменитель ванили]; ваниль [ароматизатор]; вафли; вермишель; вещества подслащающие натуральные; вещества связующие для колбасных изделий; вещества связующие для мороженого [пищевой лед]; вода морская для

приготовления пищи; водоросли [приправа]; галеты солодовые; гвоздика [пряность]; глазурь для изделий из сладкого сдобного теста; глюкоза для кулинарных целей; горчица; добавки глютенковые для кулинарных целей; дрожжи; загустители для пищевых продуктов; закваски; закуски легкие на основе риса; закуски легкие на основе хлебных злаков; заменители кофе; заменители кофе растительные; заправки для салатов; изделия железные фруктовые [кондитерские]; изделия кондитерские для украшения новогодних елок; изделия кондитерские из сладкого теста, преимущественно с начинкой; изделия кондитерские мучные; изделия кондитерские на основе арахиса; изделия кондитерские на основе миндаля; изделия макаронные; изделия пирожковые; имбирь [пряность]; йогурт замороженный [мороженое]; какао; каперсы; карамель [конфеты]; карри [приправа]; каши молочные для употребления в пищу; кетчуп [соус]; киш; клейковина пищевая; конфеты; конфеты лакричные [кондитерские изделия]; конфеты мятные; корица [пряность]; кофе; кофе-сырец; крахмал пищевой; крекеры; крем заварной; крупа кукурузная; крупа манная; крупа овсяная; крупа ячневая; крупы пищевые; кукуруза молотая; кукуруза поджаренная; кулебяки с мясом; куркума пищевая; кускус [крупа]; кушанья мучные; лапша; лед для охлаждения; лед натуральный или искусственный; лед пищевой; леденцы; лепешки рисовые; майонез; макарон [печенье миндальное]; макаронны; мальтоза; мамалыга; маринады; марципан; мед; молочко маточное пчелиное; мороженое; мука бобовая; мука из тапиоки пищевая; мука картофельная пищевая; мука кукурузная; мука пищевая; мука пшеничная; мука соевая; мука ячменная; муссы десертные [кондитерские изделия]; муссы шоколадные; мюсли; мята для кондитерских изделий; напитки какао-молочные; напитки кофейно-молочные; напитки кофейные; напитки чайные; напитки шоколадно-молочные; напитки шоколадные; напитки на базе какао; настои нелекарственные; овес дробленый; овес очищенный; орех мускатный; палочки лакричные [кондитерские изделия]; паста соевая [приправа]; пастилки [кондитерские изделия]; патока; перец; перец душистый; перец стручковый [специи]; песто [соус]; печенье; печенье сухое; пироги; пицца; подливки мясные; помадки [кондитерские изделия]; попкорн; порошки для мороженого; порошки пекарские; порошок горчичный; пралине; приправы; продукты для размягчения мяса в

- домашних условиях; продукты зерновые; продукты мукомольного производства; продукты на основе овса; прополис; пряники; пряности; птифуры [пирожные]; пудинги [запеканки]; пудра для кондитерских изделий; пюре фруктовые [соусы]; равиоли; резинки жевательные; релиш [приправа]; рис; ростки пшеницы для употребления в пищу; рулет весенний; саго; сахар; сахар пальмовый; семя анисовое; семя льняное для употребления в пищу; сироп из мелассы; сироп золотой; сладкое сдобное тесто для кондитерских изделий; сладости; сода пищевая [натрия бикарбонат для приготовления пищи]; солод для употребления в пищу; соль для консервирования пищевых продуктов; соль поваренная; соль сельдерейная; сорбет [мороженое]; составы для глазирования ветчины; соус соевый; соус томатный; соусы для пасты; соусы [приправы]; спагетти; специи; стабилизаторы для взбитых сливок; сухари; сухари панировочные; суши; сэндвичи; табуле; такос; тапиока; тартрат калия кислый для кулинарных целей; камень винный для кулинарных целей; тарты; тесто готовое; тесто миндальное; тортилы; травы огородные консервированные [специи]; уксус; уксус пивной; ферменты для теста; халва; хлеб; хлеб из пресного теста; хлопья [продукты зерновые]; хлопья кукурузные; хлопья овсяные; цикорий [заменитель кофе]; чай; чай со льдом; чатни [приправа]; чизбургеры [сэндвичи]; чоу-чоу [приправа]; шафран [специи]; шоколад; экстракт солодовый пищевой; эссенции пищевые, за исключением эфирных эссенций и эфирных масел; ячмень очищенный;
- 35 - реклама; менеджмент в сфере бизнеса; административная деятельность в сфере бизнеса; офисная служба; абонирование телекоммуникационных услуг для третьих лиц; агентства по импорту-экспорту; агентства по коммерческой информации; агентства рекламные; анализ себестоимости; аренда площадей для размещения рекламы; аудит коммерческий; бюро по найму; ведение автоматизированных баз данных; ведение бухгалтерских документов; выписка счетов; демонстрация товаров; запись сообщений; изучение общественного мнения; изучение рынка; информация деловая; информация и советы коммерческие потребителям [информация потребительская товарная]; исследования в области бизнеса; исследования конъюнктурные; исследования маркетинговые; комплектование штата сотрудников; консультации по вопросам организации и управления бизнесом; консультации по организации бизнеса; консультации по управлению бизнесом; консультации по управлению персоналом; консультации профессиональные в области бизнеса; макетирование рекламы; маркетинг; менеджмент в области творческого бизнеса; менеджмент спортивный; обзоры печати; обновление рекламных материалов; обработка текста; организация выставок в коммерческих или рекламных целях; организация подписки на газеты для третьих лиц; организация показов мод в рекламных целях; организация торговых ярмарок в коммерческих или рекламных целях; оформление витрин; оценка коммерческой деятельности; подготовка платежных документов; поиск информации в компьютерных файлах для третьих лиц; поиск поручителей; помощь в управлении бизнесом; помощь в управлении коммерческими или промышленными предприятиями; презентация товаров во всех медиасредствах с целью розничной продажи; прогнозирование экономическое; продажа аукционная; продажа розничная или оптовая лекарственных средств, ветеринарных и гигиенических препаратов и материалов медицинского назначения; продвижение товаров для третьих лиц; производство рекламных фильмов; прокат офисного оборудования и аппаратов; прокат рекламного времени в средствах массовой информации; прокат рекламных материалов; прокат торговых автоматов; прокат фотокопировального оборудования; публикация рекламных текстов; радиореклама; расклейка афиш; реклама наружная; распространение образцов; распространение рекламных материалов; рассылка рекламных материалов; редактирование рекламных текстов; реклама; реклама интерактивная в компьютерной сети; реклама почтой; реклама телевизионная; репродуцирование документов; сбор и предоставление статистических данных; сбор информации в компьютерных базах данных; сведения о деловых операциях; систематизация информации в компьютерных базах данных; службы консультационные по управлению бизнесом; составление налоговых деклараций; составление отчетов о счетах; составление рекламных рубрик в газете; телемаркетинг; тестирование психологическое при подборе персонала; управление гостиничным бизнесом; управление коммерческое лицензиями на товары и услуги для третьих лиц; управление процессами обработки заказов товаров; услуги в области общественных отношений;

услуги манекенщиков для рекламы или продвижения товаров; услуги машинописные; услуги по переезду предприятий; услуги по сравнению цен; услуги секретарей; услуги снабженческие для третьих лиц [закупка и обеспечение предпринимателей товарами]; услуги стенографистов; услуги субподрядные [коммерческая помощь]; услуги телефонных ответчиков для отсутствующих абонентов; услуги фотокопирования; экспертиза деловая;

39 - авиаперевозки; аренда автобусов; аренда водного транспорта; аренда гаражей; аренда крытых стоянок для транспортных средств; аренда летательных аппаратов; аренда мест для стоянки автотранспорта; аренда складов; бронирование билетов для путешествий; бронирование путешествий; бронирование транспортных средств; буксирование; бутилирование; услуга розлива в бутылки; водораспределение; доставка газет; доставка корреспонденции; доставка пакетированных грузов; доставка товаров; доставка товаров, заказанных по почте; доставка цветов; запуск спутников для третьих лиц; информация о движении; информация по вопросам перевозок; информация по вопросам хранения товаров на складах; логистика транспортная; организация путешествий; операции спасательные [перевозки]; организация круизов; перевозка в бронированном транспорте; перевозка грузовым автотранспортом; перевозка гужевым транспортом; перевозка и хранение отходов; перевозка мебели; перевозка на лихтерах; перевозка на паромах; перевозка при переезде; перевозка путешественников; перевозка ценностей под охраной; перевозки автобусные; перевозки автомобильные; перевозки баржами; перевозки водным транспортом; перевозки железнодорожные; перевозки морские; перевозки пассажирские; перевозки речным транспортом; переноска грузов; подъем затонувших судов; помощь в случае повреждения транспортных средств [буксирование]; посредничество в морских перевозках; посредничество при перевозках; посредничество при фрахтовании; прокат автомобилей; прокат вагонов; прокат водолазных колоколов; прокат водолазных костюмов; прокат гоночных машин; прокат двигателей для летательных аппаратов; прокат железнодорожного состава; прокат инвалидных кресел; прокат контейнеров для хранения товаров; прокат лошадей; прокат морозильных камер; прокат рефрижераторов; прокат транспортных средств; работы погрузочно-разгрузочные; работы разгрузочные; распределение электроэнергии;

распределение энергии; расфасовка товаров; служба ледокольная; служба лоцманская; снабжение питьевой водой; сопровождение путешественников; транспорт санитарный; транспорт трамвайный; транспортировка трубопроводная; упаковка товаров; управление шлюзами; услуги автостоянок; услуги водителей; услуги водного прогулочного транспорта; услуги курьеров [доставка корреспонденции или товаров]; услуги транспортные; услуги по спасанию имущества; услуги по спасанию судов; услуги спасательные подводные; услуги такси; франкирование корреспонденции; фрахт [перевозка товаров на судах]; фрахтование; хранение данных или документов в электронных устройствах; хранение лодок; хранение товаров; хранение товаров на складах; экскурсии [туризм]; экспедирование грузов.

(111) 47610
 (151) 17.03.2015
 (181) 19.03.2024
 (210) 65784
 (220) 19.03.2014
 (730) ДОМЕНИЛЕ СПЕЯ С.Р.Л. (MD)
 DOMENILE SPEA S.R.L. (MD)
 (540)

Regal Hunting

(511)(510)
 33 - виски.

(111) 47611
 (151) 17.03.2015
 (181) 20.03.2024
 (210) 65786
 (220) 20.03.2014
 (730) Ханиуэлл Интернешнл Инк. (US)
 Honeywell International Inc. (US)
 (540)

BW CLIP

(511)(510)
 9 - детекторы газа для обнаружения наличия газа.

(111) 47612
 (151) 17.03.2015
 (181) 20.03.2024

- (210) 65787
 (220) 20.03.2014
 (730) Индивидуальный предприниматель
 Кушнарченко Сергей Александрович (RU)
 (540)

KRASAVA

- (591) Указание цветов: зеленый, синий, фиолетовый, бордовый, красный, оранжевый
 (511)(510)

2 - краски, олифы, лаки; защитные средства, предохраняющие металлы от коррозии и древесину от разрушения; красящие вещества; протравы; листовые и порошкообразные металлы, используемые для художественно-декоративных целей и художественной печати; аннато [краситель]; бальзам канадский; белила [краски, красители]; белила свинцовые; бумага для окрашивания пасхальных яиц; вещества красящие; вещества связывающие для красок; глазури [покрытия]; глет свинцовый; гуммигут для живописи; диоксид титана [пигмент]; заплатки-краски перемещаемые; индиго [краситель]; камедесмола; канифоль; карамель [пищевой краситель]; карбонил для предохранения древесины; кармин кошенилевый; копал [смола растительная]; красители ализариновые; красители анилиновые; красители для кожи; красители для ликеров; красители для напитков; красители для обуви; красители для пива; красители для сливочного масла; красители для шкур; красители из древесины; красители из солода; красители пищевые [краситель]; красители; краски [тонеры] для копировальных аппаратов и машин; краски алюминиевые; краски асбестовые; краски бактерицидные; краски для древесины; краски для керамических изделий; краски для клеймения животных; краски клеевые, темпера; краски огнестойкие; краски типографские; краски типографские для клиширования; краски эмалевые; креозот для предохранения древесины; куркума [краситель]; лак черный; лак асфальтовый; лаки битумные; лаки для бронзирования; лаки копаловые; ленты антикоррозионные; масла антикоррозионные; масла защитные для древесины; мастики [природные смолы]; молоко известковое; оксид кобальта [краситель]; оксид цинка [пигмент]; паста серебряная; пасты типографские [чернила]; пигменты; позолота; покрытия [краски]; покрытия [краски] для гудронированного картона; покрытия [краски] для древесины;

покрытия защитные грунтовые для рам, шасси транспортных средств; покрытия необрастающие; политуры; порошки алюминиевые для художественно-декоративных целей; порошки для бронзирования; порошки для серебрения; порошки металлические для художественно-декоративных целей и печати; препараты антикоррозионные; препараты защитные для металлов; протравы для древесины; протравы для кожи; разбавители для красок; разбавители для лаков; растворы для побелки; сажа [краситель]; сажа газовая [пигмент]; сажа ламповая [пигмент]; сандарак; сгустители для красок; сиена; сиккативы [ускорители высыхания] для красок; смазки антикоррозионные консистентные; смолы природные необработанные; солод карамелизованный [пищевой краситель]; составы для внутренней отделки; составы для предотвращения потускнения металлов; составы для предохранения от ржавчины; средства для предохранения древесины; сумах для лаков; сурик свинцовый; терпентин [разбавитель для красок]; тонер-картриджи для фотокопировальных аппаратов и принтеров; фиксативы [лаки]; фиксативы [фиксаторы] для акварельных красок; фольга металлическая для художественно-декоративных целей и печати; фольга серебряная [листовая]; фустин [краситель]; чернь [красящие вещества или краски]; шафран [краситель]; шеллак, гуммилак; экстракты красильные из древесины; эмали [лаки]; эмульсии серебра [пигменты].

- (111) 47613
 (151) 17.03.2015
 (181) 26.03.2024
 (210) 65796
 (220) 26.03.2014
 (730) Акционерное общество «Нобел Алматинская Фармацевтическая Фабрика» (KZ)
 (540)

ПАГАМАКС
PAGAMAX

- (511)(510)
 5 - фармацевтические и ветеринарные препараты; гигиенические препараты для медицинских целей; диетические вещества для медицинских целей, детское питание; пластыри, перевязочные материалы; материалы для пломбирования зубов и изготовления зубных слепков; дезинфицирующие средства; препараты для

уничтожения вредных животных; фунгициды, гербициды;

- 35 - реклама; менеджмент в сфере бизнеса; административная деятельность в сфере бизнеса; офисная служба, в том числе оптовая реализация.

(111) 47614
(151) 17.03.2015
(181) 26.03.2024
(210) 65797
(220) 26.03.2014
(730) Акционерное общество «Нобел Алматинская Фармацевтическая Фабрика» (KZ)
(540)

БЕТАКОРТ
BETAKORT

(511)(510)

- 5 - фармацевтические и ветеринарные препараты; гигиенические препараты для медицинских целей; диетические вещества для медицинских целей, детское питание; пластыри, перевязочные материалы; материалы для пломбирования зубов и изготовления зубных слепков; дезинфицирующие средства; препараты для уничтожения вредных животных; фунгициды, гербициды;
- 35 - реклама; менеджмент в сфере бизнеса; административная деятельность в сфере бизнеса; офисная служба, в том числе оптовая реализация.

(111) 47615
(151) 17.03.2015
(181) 26.03.2024
(210) 65798
(220) 26.03.2014
(730) Акционерное общество «Нобел Алматинская Фармацевтическая Фабрика» (KZ)
(540)

МОКСИПРЕС
MOXIPRES

(511)(510)

- 5 - фармацевтические и ветеринарные препараты; гигиенические препараты для медицинских целей; диетические вещества для медицинских целей, детское питание; пластыри, перевязочные материалы;

материалы для пломбирования зубов и изготовления зубных слепков; дезинфицирующие средства; препараты для уничтожения вредных животных; фунгициды, гербициды;

- 35 - реклама; менеджмент в сфере бизнеса; административная деятельность в сфере бизнеса; офисная служба, в том числе оптовая реализация.

(111) 47616
(151) 17.03.2015
(181) 26.03.2024
(210) 65799
(220) 26.03.2014
(730) Акционерное общество «Нобел Алматинская Фармацевтическая Фабрика» (KZ)
(540)

УРСОЦИД
URSOCID

(511)(510)

- 5 - фармацевтические и ветеринарные препараты; гигиенические препараты для медицинских целей; диетические вещества для медицинских целей, детское питание; пластыри, перевязочные материалы; материалы для пломбирования зубов и изготовления зубных слепков; дезинфицирующие средства; препараты для уничтожения вредных животных; фунгициды, гербициды;
- 35 - реклама; менеджмент в сфере бизнеса; административная деятельность в сфере бизнеса; офисная служба, в том числе оптовая реализация.

(111) 47617
(151) 17.03.2015
(181) 26.03.2024
(210) 65800
(220) 26.03.2014
(730) Акционерное общество «Нобел Алматинская Фармацевтическая Фабрика» (KZ)
(540)

ТАМИДРА
TAMIDRA

(511)(510)

- 5 - фармацевтические и ветеринарные препараты; гигиенические препараты для

- медицинских целей; диетические вещества для медицинских целей, детское питание; пластыри, перевязочные материалы; материалы для пломбирования зубов и изготовления зубных слепков; дезинфицирующие средства; препараты для уничтожения вредных животных; фунгициды, гербициды;
- 35 - реклама; менеджмент в сфере бизнеса; административная деятельность в сфере бизнеса; офисная служба, в том числе оптовая реализация.

(111) 47618
 (151) 17.03.2015
 (181) 26.03.2024
 (210) 65801
 (220) 26.03.2014
 (730) Акционерное общество «Нобел Алматинская Фармацевтическая Фабрика» (KZ)
 (540)

ЭСОМ
ESOM

- (511)(510)
- 5 - фармацевтические и ветеринарные препараты; гигиенические препараты для медицинских целей; диетические вещества для медицинских целей, детское питание; пластыри, перевязочные материалы; материалы для пломбирования зубов и изготовления зубных слепков; дезинфицирующие средства; препараты для уничтожения вредных животных; фунгициды, гербициды;
- 35 - реклама; менеджмент в сфере бизнеса; административная деятельность в сфере бизнеса; офисная служба, в том числе оптовая реализация.

(111) 47619
 (151) 17.03.2015
 (181) 26.03.2024
 (210) 65802
 (220) 26.03.2014
 (730) ЭЙРБАС ХЕЛИКОПТЕРС (FR)
 AIRBUS HELICOPTERS (FR)
 (540)

SPHERIFLEX

- (511)(510)
- 7 - перекрестные связи и коробки передач для вертолетов и винтокрылых летательных аппаратов; передачи силовые для вертолетов и винтокрылых летательных аппаратов; винты несущие и винты рулевые для вертолетов и винтокрылых летательных аппаратов; головки несущего винта вертолётa [сердцевина несущего винта вертолётa] для вертолетов и винтокрылых летательных аппаратов; опоры для головки несущего винта вертолётa [сердцевина несущего винта вертолётa] для вертолетов и винтокрылых летательных аппаратов;
- 12 - транспортные средства; аппараты, перемещающиеся по земле, воздуху и воде; вертолеты и винтокрылые летательные аппараты, детали конструкций, детали комплектующие, динамические составляющие, и прочее оборудование, включенное в 12 класс; винты несущие и винты рулевые для вертолетов и винтокрылых летательных аппаратов; лопасти несущего винта для вертолетов и винтокрылых летательных аппаратов; прокладки защитные для лопастей несущего винта для вертолетов и винтокрылых летательных аппаратов.

(111) 47620
 (151) 17.03.2015
 (181) 26.03.2024
 (210) 65812
 (220) 26.03.2014
 (730) Битс Электроникс, ЛЛК (US)
 Beats Electronics, LLC (US)
 (540)

BEATS STUDIO

- (511)(510)
- 9 - наушники, телефонная гарнитура, громкоговорители, звуковые колонки, звуковые кабели, автомобильные громкоговорители, медиаплееры автомобильные, цифровые аудиоплееры автомобильные, телефоны мобильные, компьютеры переносные персональные.

(111) 47621
 (151) 17.03.2015
 (181) 26.03.2024
 (210) 65814
 (220) 26.03.2014

(730) Оу-Джи-Ай Непиа Кабусики Кайся
(торгующая как Оу-Джи-Ай Непиа Ко., Лтд.)
(JP)

OJI NEPIA KABUSHIKI KAISHA (also trading
as OJI NEPIA Co., LTD.) (JP)

(540)

ネピア

(511)(510)

16 - салфетки бумажные; бумага туалетная; влажные салфетки бумажные; влажные салфетки из нетканых материалов, полученных бумагоделательным способом; гигиенические салфетки бумажные; бумага туалетная из нетканых материалов; гигиенические салфетки из нетканых материалов, полученных бумагоделательным способом; стерильная бумага из нетканых материалов; полотенца бумажные для кухни; полотенца бумажные; полотенца для рук бумажные; салфетки для удаления пыли бумажные; салфетки столовые бумажные; салфетки для одноразового использования, непропитанные какими-либо химическими средствами или смесями.

(111) 47622

(151) 17.03.2015

(181) 26.03.2024

(210) 65820

(220) 26.03.2014

(730) Общество с ограниченной ответственностью
«Эста» (RU)

(540)



(591) Указание цветов: желтый, белый, голубой, салатный, темно-серый, красный, светло-серый, оранжевый, темно-розовый, оранжево-желтый, черный

(511)(510)

3 - вазелин косметический; вата для косметических целей; вода ароматическая; вода туалетная; дезодоранты для человека или для животных; духи; кремы косметические; кремы косметические отбеливающие; лаки для волос; лаки для ногтей; лосьоны для волос; лосьоны для косметических целей; лосьоны после бритья; маски косметические; масла для парфюмерии; масла косметические;

масла туалетные; молоко миндальное для косметических целей; молочко туалетное; мыла; мыла дезинфицирующие; мыла дезодорирующие; мыла кусковые туалетные; мыла лечебные; наборы косметические; палочки ватные для косметических целей; пасты зубные; порошки зубные; пемза; помада губная; помады для косметических целей; препараты для бритья; препараты для ванн косметические; препараты для гигиенических целей, относящиеся к категории парфюмерно-косметических; препараты для завивки волос; препараты для полоскания рта, за исключением используемых в медицинских целях; салфетки, пропитанные косметическими лосьонами; соли для ванн, за исключением используемых для медицинских целей; средства косметические; средства туалетные против потения [туалетные принадлежности]; шампуни;

8 - вилки столовые; ножи; ножницы; приборы столовые [ножи, вилки и ложки];

16 - авторучки; акварели [краски]; альбомы; афиши, плакаты; банты бумажные; белье столовое бумажное; бланки; блокноты; блокноты [канцелярские товары]; блокноты для рисования, черчения; блокноты с отрывными листами; брошюры; буклеты; бумага в листах [канцелярские товары]; бумага вошенная; бумага для ящиков шкафов ароматизированная или неароматизированная; бумага из древесной массы; бумага копировальная [канцелярские товары]; бумага почтовая; бумага туалетная; бумага упаковочная; бумага; вывески бумажные или картонные; газеты; глобусы; гравюры; емкости для сливок бумажные; журналы [издания периодические]; закладки для книг; издания периодические; издания печатные; изделия картонные; календари; калька бумажная; карандаши; карандаши автоматические; карандаши угольные; картинки; картинки переводные; картины [рисунки] обрамленные или необрамленные; картон; карточки; каталоги; кисти для рисования; кисточки для письма; клеи канцелярские или бытовые; книги; книжки-комиксы; конверты [канцелярские товары]; коробки для штемпелей [печатей]; коробки картонные или бумажные; коробки с красками [школьные принадлежности]; ленты бумажные; листы бумажные или пластиковые абсорбирующие для упаковки пищевых продуктов; листы бумажные или пластиковые для контроля влажности, используемые как материал для упаковки; листы вискозные для упаковки; листы из восстановленной

- целлюлозы для упаковки; листы пузырчатые пластмассовые для упаковки или расфасовки; материалы фильтровальные [бумажные]; машины для точки карандашей электрические или неэлектрические; мел для письма; мешки [конверты, пакеты] для упаковки бумажные или пластмассовые; нагрудники детские бумажные; наклейки самоклеящиеся [канцелярские товары]; обертки для бутылок картонные или бумажные; обложки [канцелярские товары]; открытки музыкальные; открытки поздравительные; открытки почтовые; пакетики бумажные; пакеты для приготовления пищи в микроволновой печи; папки для документов; пастели [карандаши]; пеналы; переплеты для книг; платки носовые бумажные; пленки пластмассовые для упаковки; подставки для графинов бумажные; подставки для книг; подставки для ручек и карандашей; полотенца для рук бумажные; приборы письменные; принадлежности письменные; принадлежности чертежные; принадлежности школьные [канцелярские товары; проспекты; расписания печатные; резинки для стирания; резинки офисные; салфетки бумажные для снятия макияжа; салфетки косметические бумажные; скрепки канцелярские; упаковки для бутылок картонные или бумажные; учебники [пособия]; флаги бумажные; флаеры; листовки; этикетки, за исключением текстильных;
- 18 - бумажники; визитницы [картодержатели]; зонты; зонты солнечные; сундуки из фибры; кошельки; портмоне; мешки [конверты, сумки] кожаные для упаковки; наборы дорожные [кожгалантерея]; папки для нот; перевязи для ношения ребенка; беби-слинги; ранцы; рюкзаки; саквояжи; сумки для альпинистов; сумки для ношения детей; сумки для одежды дорожные; сумки дорожные; сумки женские; сумки пляжные; сумки спортивные; сумки туристские; сумки хозяйственные; сумки хозяйственные на колесах; сумки школьные; сундуки дорожные;
- 20 - веера; вешалки для одежды; вешалки для транспортировки [плечики]; доски для объявлений; емкости для упаковки пластмассовые; зеркала; зеркала ручные [зеркала туалетные]; изделия художественные из дерева, воска, гипса или пластмасс; изделия художественные резные деревянные; коврики для детского манежа; подставки для журналов; подставки для книг [фурнитура]; подушки; подушки диванные; рамы для картин (обрамления); средства укупочные неметаллические; статуи из дерева, воска, гипса или пластмасс; статуэтки из дерева, воска, гипса или пластмасс; стулья высокие для младенцев; табуреты; ходунки детские; ящики для игрушек;
- 21 - блюда бумажные; блюдца; бокалы; вазы; вешалки в виде колец и перекладин для полотенец; графины; держатели для зубочисток; держатели для мыла; доски для резки кухонные; емкости кухонные; зубочистки; кольца для салфеток; копилки; ложки разливательные для кухни; лопатки [столовые принадлежности]; лопатки для тортов; лопаточки [кухонная утварь]; масленки; наборы кухонной посуды; ножи для резки бисквитов [кухонные принадлежности]; ножи для теста; палочки для еды [принадлежности кухонные]; подносы бытовые бумажные; подставки для меню; подставки для ножей для сервировки стола; подставки для яиц; приборы для специй; прищепки; расчески; салатницы; сахарницы; соломинки для дегустации напитков; трубочки для питья; солонки; сосуды для питья; стаканчики бумажные или пластмассовые; стаканы [емкости]; стаканы для напитков; статуи из фарфора, керамики, фаянса или стекла; статуэтки из фарфора, керамики, глины или стекла; тазы [емкости]; тарелки; тарелки одноразовые; тряпки для уборки; футляры для расчесок; чайники заварочные; чашки; щетки для мытья посуды; щетки для чистки емкостей; щетки зубные; щетки;
- 24 - белье столовое, за исключением бумажного; дорожки для столов; платки носовые из текстильных материалов; покрывала постельные; полотенца текстильные; салфетки для протирания стеклянной посуды [полотенца]; салфетки косметические текстильные; салфетки под приборы небумажные; салфетки столовые текстильные; скатерти клеенчатые; скатерти, за исключением бумажных; этикетки из текстильных материалов;
- 25 - банданы [платки]; белье нижнее; блузы; боа [горжетки]; боди [женское белье]; ботинки; бриджи; брюки; ботсы; бюстгалтеры; воротники съемные; воротники; вставки для рубашек; вуали [одежда]; габардины [одежда]; галоши; галстуки; галстуки-банты с широкими концами; гамаша [теплые носочно-чулочные изделия]; гетры; голенища сапог; грации; джерси [одежда]; жилеты; изделия спортивные трикотажные; изделия трикотажные; каблуки; кальсоны [одежда]; капюшоны [одежда]; каркасы для шляп [остовы]; карманы для одежды; кашне; козырьки [головные уборы]; колготки; комбинезоны [одежда]; комбинезоны для

- водных лыж; корсажи [женское белье]; костюмы; костюмы купальные; костюмы маскарадные; куртки [одежда]; куртки рыбацкие; лифы; манжеты; манишки; мантильи; манто; маски для сна (одежда); меха [одежда]; митенки; муфты [одежда]; муфты для ног неэлектрические; набойки для обуви; нагрудники детские, за исключением бумажных; накидки меховые; наушники [одежда]; носки; обувь пляжная; обувь спортивная; обувь; одежда бумажная; одежда верхняя; одежда готовая; одежда для автомобилистов; одежда для велосипедистов; одежда для гимнастов; одежда из искусственной кожи; одежда кожаная; одежда форменная; одежда; окантовка металлическая для обуви; пальто; парки; пелерины; перчатки [одежда]; пижамы; плавки; платки шейные; платья; плащи непромокаемые; повязки для головы [одежда]; подвязки; подвязки для носков; подвязки для чулок; подкладки готовые [элементы одежды]; подмышники; подошвы; подтяжки; полуботинки на шнурках; пояса [одежда]; пояса-кошельки [одежда]; приданое для новорожденного [одежда]; пуловеры; рубашки; сабо [обувь]; сандалии; сапоги; сари; свитера; союзки для обуви; стельки; тоги; трикотаж [одежда]; трусы; туфли гимнастические; туфли комнатные; туфли; тюрбаны; уборы головные; фартуки [одежда]; халаты; чулки; шапки бумажные [одежда]; шапочки для душа; шапочки купальные; шарфы; шипы для бугс; штанишки детские [одежда]; шубы; юбки;
- 28 - автомобили [игрушки]; бассейны [изделия для игр и спорта]; волчки [игрушки]; диски летающие [игрушки]; домино; доски для серфинга; доски роликовые для катания; доски с парусом для серфинга; доски шахматные; доски шашечные; игрушки; игрушки мягкие; игрушки плюшевые; игрушки с сюрпризом [розыгрыши]; игры; карты игральные; качалки-лошади [игрушки]; качели; кегли; кегли [игра]; кии бильярдные; клюшки для гольфа; клюшки хоккейные; коньки ледовые; коньки роликовые; коньки роликовые однополосные; кубики строительные [игрушки]; лыжи; лыжи водные; лыжи для серфинга; мячи для игры; пистолеты игрушечные; погремушки [игрушки]; подковы для игр; приспособления для пуска мыльных пузырей [игрушки]; ракетки; самокаты [игрушки]; сани [товары спортивные]; украшения для новогодних елок, за исключением электрических лампочек, свечей и кондитерских изделий;
- 29 - арахис обработанный; бобы консервированные; варенье имбирное; горох консервированный; грибы консервированные; желатин; желе пищевое; желе фруктовое; закуски легкие на основе фруктов; изюм; компоты (десерт из вареных фруктов); консервы овощные; консервы фруктовые; корнишоны; креветки неживые; креветки пальчатые неживые; крем сливочный; крокеты; маргарин; мармелад, за исключением кондитерских изделий; масло арахисовое; масло какао; масло кокосовое жидкое; масло кокосовое твердое; масло сливочное; миндаль толченый; молоко; молоко соевое [заменитель молока]; мякоть фруктовая; мясо; овощи консервированные; овощи сушеные; овощи, подвергнутые тепловой обработке; оладьи картофельные; оливки консервированные; орехи кокосовые сушеные; орехи обработанные; плоды или ягоды, сваренные в сахарном сиропе; продукты молочные; простокваша [скисшее молоко]; пюре клюквенное; пюре яблочное; салаты овощные; салаты фруктовые; сливки взбитые; сок томатный для приготовления пищи; соки овощные для приготовления пищи; сыры; творог соевый; финики; фрукты глазированные; фрукты замороженные; фрукты консервированные; фрукты, консервированные в спирте; фрукты, подвергнутые тепловой обработке; хлопья картофельные; цедра фруктовая; чипсы картофельные; чипсы картофельные низкокалорийные; чипсы фруктовые;
- 30 - ароматизаторы; ароматизаторы для кондитерских изделий, за исключением эфирных масел; ароматизаторы кофейные; ароматизаторы, за исключением эфирных масел; бадьян; блины; бриоши; булки; ванилин [заменитель ванили]; ваниль [ароматизатор]; вафли; вермишель; вещества подслащивающие натуральные; вещества связующие для колбасных изделий; вещества связующие для мороженого [пищевой лед]; вода морская для приготовления пищи; глюкоза для кулинарных целей; горчица; дрожжи; загустители для пищевых продуктов; закуски легкие на основе риса; закуски легкие на основе хлебных злаков; заменители кофе; заменители кофе растительные; изделия железные фруктовые [кондитерские]; изделия кондитерские для украшения новогодних елок; изделия кондитерские из сладкого теста, преимущественно с начинкой; изделия кондитерские мучные; изделия кондитерские на основе арахиса; изделия кондитерские на основе миндаля; изделия макаронные; изделия пирожковые; йогурт замороженный [мороженое]; какао; каперсы; карамель [конфеты]; каши молочные для употребления

- в пищу; киш; клейковина пищевая; конфеты; конфеты лакричные [кондитерские изделия]; конфеты мятные; кофе; кофе-сырец; крахмал пищевой; крекеры; крем заварной; крупа кукурузная; крупы пищевые; кукуруза молотая; кукуруза поджаренная; кулебяки с мясом; куркума пищевая; кускус [крупа]; кушанья мучные; лапша; лед для охлаждения; лед натуральный или искусственный; лед пищевой; леденцы; лепешки рисовые; мальтоза; мамалыга; марципан; мед; молочко маточное пчелиное; мороженое; мука пищевая; муссы десертные [кондитерские изделия]; муссы шоколадные; мюсли; мята для кондитерских изделий; напитки какао-молочные; напитки кофейно-молочные; напитки кофейные; напитки чайные; напитки шоколадно-молочные; напитки шоколадные; напитки на базе какао; настои нелекарственные; овес дробленный; овес очищенный; орех мускатный; пастилки [кондитерские изделия]; патока; перец; печенье; пироги; пицца; помадки [кондитерские изделия]; попкорн; порошки для мороженого; пралине; приправы; продукты для размягчения мяса в домашних условиях; продукты зерновые; продукты мукомольного производства; продукты на основе овса; прополис; пряники; пряности; птифуры [пирожные]; пудинги [запеканки]; пудра для кондитерских изделий; пюре фруктовые [соусы]; равиоли; резинки жевательные; рис; рулет весенний; сахар; семя анисовое; сладкое сдобное тесто для кондитерских изделий; сладости; сода пищевая [натрия бикарбонат для приготовления пищи]; солод для употребления в пищу; соль для консервирования пищевых продуктов; соль поваренная; соль сельдерейная; сорбет [мороженое]; спагетти; специи; стабилизаторы для взбитых сливок; сухари; сухари панировочные; суши; сэндвичи; табуле; такос; тапиока; тарты; тесто готовое; тесто миндальное; тортилы; травы огородные консервированные [специи]; уксус; ферменты для теста; халва; хлеб; хлеб из пресного теста; хлопья [продукты зерновые]; цикорий [заменитель кофе]; чай; чай со льдом; шоколад; экстракт солодовый пищевой; эссенции пищевые, за исключением эфирных масел;
- 31 - апельсины; арахис необработанный; барда; бобы необработанные; выжимки плодовые [мезга]; горох необработанный; грибница [мицелий грибной]; грибы необработанные; деревья; дерн натуральный; древесина необработанная; древесина неокоренная; елки новогодние; жмых арахисовый кормовой; жмых кормовой; зерна злаков необработанные; зерно [злаки]; зерно кормовое; картофель необработанный; каштаны необработанные; кора необработанная; кора пробковая; корнеплоды съедобные; крапива; кукуруза; кунжут; кустарники; кусты розовые; лимоны необработанные; лозы виноградные; лук необработанный; лук-порей необработанный; овес; овощи необработанные; огурцы необработанные; орехи [плоды]; орехи кола; отруби зерновые; перец стручковый [растение]; плоды церагонии обыкновенной; плоды цитрусовые; пшеница; пыльца растений [сырье]; ревень; рис необработанный; рожь; рыба живая; салат-латук необработанный; свекла; семена; сено; травы пряновкусовые необработанные; трюфели необработанные; тыквы; фрукты необработанные; фундук; фураж; хмель; цветы живые; цветы засушенные для декоративных целей; цикорий [салат]; шишки сосновые; шишки хмелевые; ягоды [плоды] необработанные; ягоды можжевельника; ячмень;
- 32 - аперитивы безалкогольные; воды [напитки]; квас [безалкогольный напиток]; коктейли безалкогольные; лимонады; молоко арахисовое [напитки безалкогольные]; молоко миндальное [напиток]; напитки безалкогольные; напитки изотонические; напитки на базе меда безалкогольные; напитки на основе молочной сыворотки; напитки фруктовые безалкогольные; нектары фруктовые с мякотью безалкогольные; оршад; порошки для изготовления газированных напитков; сассапариль [безалкогольный напиток]; сиропы для лимонадов; сиропы для напитков; смузи [напитки на базе фруктовых или овощных смесей]; сок томатный [напиток]; сок яблочный безалкогольный; соки овощные [напитки]; соки фруктовые; составы для изготовления газированной воды; составы для изготовления ликеров; составы для изготовления минеральной воды; составы для изготовления напитков; сусла; сусло виноградное неферментированное; сусло солодовое; таблетки для изготовления газированных напитков; щербет [напиток]; экстракты фруктовые безалкогольные; экстракты хмелевые для изготовления пива; эссенции для изготовления напитков;
- 35 - демонстрация товаров; изучение общественного мнения; изучение рынка; организация выставок в коммерческих или рекламных целях; организация торговых ярмарок в коммерческих или рекламных

целях; продвижение товаров для третьих лиц; прокат рекламного времени в средствах массовой информации; прокат рекламных материалов; публикация рекламных текстов; радиореклама; расклейка афиш; распространение образцов; распространение рекламных материалов; реклама; реклама интерактивная в компьютерной сети; реклама почтой; реклама телевизионная; репродуцирование документов; сбор информации в компьютерных базах данных; составление рекламных рубрик в газете управление гостиничным бизнесом; услуги манекенщиков для рекламы или продвижения товаров; услуги машинописные; услуги снабженческие для третьих лиц [закупка и обеспечение предпринимателей товарами]; услуги фотокопирования;

- 43 - агентства по обеспечению мест [гостиницы, пансионаты]; аренда временного жилья; аренда помещений для проведения встреч; базы отдыха; бронирование мест в гостиницах; бронирование мест в пансионатах; бронирование мест для временного жилья; гостиницы; дома для престарелых; закусочные; кафе; кафетерии; мотели; пансионаты; пансионаты для животных; прокат кухонного оборудования; прокат мебели, столового белья и посуды; прокат палаток; прокат передвижных строений; прокат раздаточных устройств [диспенсеров] для питьевой воды; рестораны; рестораны самообслуживания; столовые на производстве и в учебных заведениях; услуги баз отдыха [предоставление жилья]; услуги баров; услуги кемпингов; услуги по приготовлению блюд и доставке их на дом; ясли детские.

(111) 47623

(151) 17.03.2015

(181) 26.03.2024

(210) 65821

(220) 26.03.2014

(730) Общество с ограниченной ответственностью «Эста» (RU)

(540)

33 пингвина



- (591) Указание цветов: белый, голубой, салатный, темно-серый, красный, сине-зеленый, светло-серый, желтый, оранжевый, темно-розовый, оранжево-желтый, черный

(511)(510)

- 3 - вазелин косметический; вата для косметических целей; вода ароматическая; вода туалетная; дезодоранты для человека или для животных; духи; кремы косметические; кремы косметические отбеливающие; лаки для волос; лаки для ногтей; лосьоны для волос; лосьоны для косметических целей; лосьоны после бритья; маски косметические; масла для парфюмерии; масла косметические; масла туалетные; молоко миндальное для косметических целей; молочко туалетное; мыла; мыла дезинфицирующие; мыла дезодорирующие; мыла кусковые туалетные; мыла лечебные; наборы косметические; палочки ватные для косметических целей; пасты зубные; порошки зубные; пемза; помада губная; помады для косметических целей; препараты для бритья; препараты для ванн косметические; препараты для гигиенических целей, относящиеся к категории парфюмерно-косметических; препараты для завивки волос; препараты для полоскания рта, за исключением используемых в медицинских целях; салфетки, пропитанные косметическими лосьонами; соли для ванн, за исключением используемых для медицинских целей; средства косметические; средства туалетные против потения [туалетные принадлежности]; шампуни;
- 8 - вилки столовые; ножи; ножницы; приборы столовые [ножи, вилки и ложки];
- 16 - авторучки; акварели [краски]; альбомы; афиши, плакаты; банты бумажные; белье столовое бумажное; бланки; блокноты; блокноты [канцелярские товары]; блокноты для рисования, черчения; блокноты с отрывными листами; брошюры; буклеты; бумага в листах [канцелярские товары]; бумага вошенная; бумага для ящиков шкафов ароматизированная или неароматизированная; бумага из древесной массы; бумага копировальная [канцелярские товары]; бумага почтовая; бумага туалетная; бумага упаковочная; бумага; вывески бумажные или картонные; газеты; глобусы; гравюры; емкости для сливок бумажные; журналы [издания периодические]; закладки для книг; издания периодические; издания печатные; изделия картонные; календари; калька бумажная; карандаши; карандаши автоматические; карандаши угольные; картинки; картинки переводные; картины [рисунки] обрамленные или необрамленные; картон; карточки; каталоги; кисти для рисования; кисточки для письма; клеи канцелярские или бытовые; книги; книжки-

- комиксы; конверты [канцелярские товары]; коробки для штемпелей [печатей]; коробки картонные или бумажные; коробки с красками [школьные принадлежности]; ленты бумажные; листы бумажные или пластиковые абсорбирующие для упаковки пищевых продуктов; листы бумажные или пластиковые для контроля влажности, используемые как материал для упаковки; листы вискозные для упаковки; листы из восстановленной целлюлозы для упаковки; листы пузырчатые пластмассовые для упаковки или расфасовки; материалы фильтровальные [бумажные]; машины для точки карандашей электрические или неэлектрические; мел для письма; мешки [конверты, пакеты] для упаковки бумажные или пластмассовые; нагрудники детские бумажные; наклейки самоклеящиеся [канцелярские товары]; обертки для бутылок картонные или бумажные; обложки [канцелярские товары]; открытки музыкальные; открытки поздравительные; открытки почтовые; пакетики бумажные; пакеты для приготовления пищи в микроволновой печи; папки для документов; пастели [карандаши]; пеналы; переплеты для книг; платки носовые бумажные; пленки пластмассовые для упаковки; подставки для графинов бумажные; подставки для книг; подставки для ручек и карандашей; полотенца для рук бумажные; приборы письменные; принадлежности письменные; принадлежности чертежные; принадлежности школьные [канцелярские товары]; проспекты; расписания печатные; резинки для стирания; резинки офисные; салфетки бумажные для снятия макияжа; салфетки косметические бумажные; скрепки канцелярские; упаковки для бутылок картонные или бумажные; учебники [пособия]; флаги бумажные; флаеры; листовки; этикетки, за исключением текстильных;
- 18 - бумажники; визитницы [картодержатели]; зонты; зонты солнечные; сундуки из фибры; кошельки; портмоне; мешки [конверты, сумки] кожаные для упаковки; наборы дорожные [кожгалантерея]; папки для нот; перевязи для ношения ребенка; беби-слинги; ранцы; рюкзаки; саквояжи; сумки для альпинистов; сумки для ношения детей; сумки для одежды дорожные; сумки дорожные; сумки женские; сумки пляжные; сумки спортивные; сумки туристские; сумки хозяйственные; сумки хозяйственные на колесах; сумки школьные; сундуки дорожные;
- 20 - веера; вешалки для одежды; вешалки для транспортировки [плечики]; доски для объявлений; емкости для упаковки пластмассовые; зеркала; зеркала ручные [зеркала туалетные]; изделия художественные из дерева, воска, гипса или пластмасс; изделия художественные резные деревянные; коврики для детского манежа; подставки для журналов; подставки для книг [фурнитура]; подушки; подушки диванные; рамы для картин (обрамления); средства укупорочные неметаллические; статуи из дерева, воска, гипса или пластмасс; статуэтки из дерева, воска, гипса или пластмасс; стулья высокие для младенцев; табуреты; ходунки детские; ящики для игрушек;
- 21 - блюда бумажные; блюдца; бокалы; вазы; вешалки в виде колец и перекладин для полотенец; графины; держатели для зубочисток; держатели для мыла; доски для резки кухонные; емкости кухонные; зубочистки; кольца для салфеток; копилки; ложки разливательные для кухни; лопатки [столовые принадлежности]; лопатки для тортов; лопаточки [кухонная утварь]; масленки; наборы кухонной посуды; ножи для резки бисквитов [кухонные принадлежности]; ножи для теста; палочки для еды [принадлежности кухонные]; подносы бытовые бумажные; подставки для меню; подставки для ножей для сервировки стола; подставки для яиц; приборы для специй; прищепки; расчески; салатницы; сахарницы; соломинки для дегустации напитков; трубочки для питья; солонки; сосуды для питья; стаканчики бумажные или пластмассовые; стаканы [емкости]; стаканы для напитков; статуи из фарфора, керамики, фаянса или стекла; статуэтки из фарфора, керамики, глины или стекла; тазы [емкости]; тарелки; тарелки одноразовые; тряпки для уборки; футляры для расчесок; чайники заварочные; чашки; щетки для мытья посуды; щетки для чистки емкостей; щетки зубные; щетки;
- 24 - белье столовое, за исключением бумажного; дорожки для столов; платки носовые из текстильных материалов; покрывала постельные; полотенца текстильные; салфетки для протирания стеклянной посуды [полотенца]; салфетки косметические текстильные; салфетки под приборы небумажные; салфетки столовые текстильные; скатерти клеенчатые; скатерти, за исключением бумажных; этикетки из текстильных материалов;
- 25 - банданы [платки]; белье нижнее; блузы; боа [горжетки]; боди [женское белье]; ботинки; бриджи; брюки; ботсы; бюстгалтеры; воротники съёмные; воротники; вставки для рубашек; вуали [одежда]; габардины

- [одежда]; галоши; галстуки; галстуки-банты с широкими концами; гамаши [теплые носочно-чулочные изделия]; гетры; голенища сапог; грации; джерси [одежда]; жилеты; изделия спортивные трикотажные; изделия трикотажные; каблуки; кальсоны [одежда]; капюшоны [одежда]; каркасы для шляп [остовы]; карманы для одежды; кашне; козырьки [головные уборы]; колготки; комбинезоны [одежда]; комбинезоны для водных лыж; корсажи [женское белье]; костюмы; костюмы купальные; костюмы маскарадные; куртки [одежда]; куртки рыбацкие; лифы; манжеты; манишки; мантильи; манто; маски для сна (одежда); меха [одежда]; митенки; муфты [одежда]; муфты для ног неэлектрические; набойки для обуви; нагрудники детские, за исключением бумажных; накидки меховые; наушники [одежда]; носки; обувь пляжная; обувь спортивная; обувь; одежда бумажная; одежда верхняя; одежда готовая; одежда для автомобилистов; одежда для велосипедистов; одежда для гимнастов; одежда из искусственной кожи; одежда кожаная; одежда форменная; одежда; окантовка металлическая для обуви; пальто; парки; пелерины; перчатки [одежда]; пижамы; плавки; платки шейные; платья; плащи непромокаемые; повязки для головы [одежда]; подвязки; подвязки для носков; подвязки для чулок; подкладки готовые [элементы одежды]; подмышники; подошвы; подтяжки; полуботинки на шнурках; пояса [одежда]; пояса-кошельки [одежда]; приданое для новорожденного [одежда]; пуловеры; рубашки; сабо [обувь]; сандалии; сапоги; сари; свитера; союзки для обуви; стельки; тоги; трикотаж [одежда]; трусы; туфли гимнастические; туфли комнатные; туфли; тюрбаны; уборы головные; фартуки [одежда]; халаты; чулки; шапки бумажные [одежда]; шапочки для душа; шапочки купальные; шарфы; шипы для бутс; штанишки детские [одежда]; шубы; юбки;
- 28 - автомобили [игрушки]; бассейны [изделия для игр и спорта]; волчки [игрушки]; диски летающие [игрушки]; домино; доски для серфинга; доски роликовые для катания; доски с парусом для серфинга; доски шахматные; доски шашечные; игрушки; игрушки мягкие; игрушки плюшевые; игрушки с сюрпризом [розыгрыши]; игры; карты игральные; качалки-лошади [игрушки]; качели; кегли; кегли [игра]; кии бильярдные; клюшки для гольфа; клюшки хоккейные; коньки ледовые; коньки роликовые; коньки роликовые однополосные; кубики строительные [игрушки]; лыжи; лыжи водные; лыжи для серфинга; мячи для игры; пистолеты игрушечные; погремушки [игрушки]; подковы для игр; приспособления для пуска мильных пузырей [игрушки]; ракетки; самокаты [игрушки]; сани [товары спортивные]; украшения для новогодних елок, за исключением электрических лампочек, свечей и кондитерских изделий;
- 31 - апельсины; арахис необработанный; барда; бобы необработанные; выжимки плодовые [мезга]; горох необработанный; грибница [мицелий грибной]; грибы необработанные; деревья; дерн натуральный; древесина необработанная; древесина неокоренная; елки новогодние; жмых арахисовый кормовой; жмых кормовой; зерна злаков необработанные; зерно [злаки]; зерно кормовое; картофель необработанный; каштаны необработанные; кора необработанная; кора пробковая; корнеплоды съедобные; крапива; кукуруза; кунжут; кустарники; кусты розовые; лимоны необработанные; лозы виноградные; лук необработанный; лук-порей необработанный; овес; овощи необработанные; огурцы необработанные; орехи [плоды]; орехи кола; отруби зерновые; перец стручковый [растение]; плоды цератонии обыкновенной; плоды цитрусовые; пшеница; пыльца растений [сырье]; ревень; рис необработанный; рожь; рыба живая; салат-латук необработанный; свекла; семена; сено; травы пряновкусовые необработанные; трюфели необработанные; тыквы; фрукты необработанные; фундук; фураж; хмель; цветы живые; цветы засушенные для декоративных целей; цикорий [салат]; шишки сосновые; шишки хмелевые; ягоды [плоды] необработанные; ягоды можжевельника; ячмень;
- 32 - аперитивы безалкогольные; воды [напитки]; квас [безалкогольный напиток]; коктейли безалкогольные; лимонады; молоко арахисовое [напитки безалкогольные]; молоко миндальное [напиток]; напитки безалкогольные; напитки изотонические; напитки на базе меда безалкогольные; напитки на основе молочной сыворотки; напитки фруктовые безалкогольные; нектары фруктовые с мякотью безалкогольные; оршад; порошки для изготовления газированных напитков; сассапариль [безалкогольный напиток]; сиропы для лимонадов; сиропы для напитков; смузи [напитки на базе фруктовых или овощных смесей]; сок томатный [напиток]; сок яблочный безалкогольный; соки овощные [напитки]; соки фруктовые; составы для изготовления газированной воды;

- составы для изготовления ликеров; составы для изготовления минеральной воды; составы для изготовления напитков; сусла; сусло виноградное неферментированное; сусло солодовое; таблетки для изготовления газированных напитков; щербет [напиток]; экстракты фруктовые безалкогольные; экстракты хмелевые для изготовления пива; эссенции для изготовления напитков;
- 43 - агентства по обеспечению мест [гостиницы, пансионаты]; аренда временного жилья; аренда помещений для проведения встреч; базы отдыха; бронирование мест в гостиницах; бронирование мест в пансионатах; бронирование мест для временного жилья; гостиницы; дома для престарелых; закусовые; кафе; кафетерии; мотели; пансионаты; пансионаты для животных; прокат кухонного оборудования; прокат мебели, столового белья и посуды; прокат палаток; прокат передвижных строений; прокат раздаточных устройств [диспенсеров] для питьевой воды; рестораны; рестораны самообслуживания; столовые на производстве и в учебных заведениях; услуги баз отдыха [предоставление жилья]; услуги баров; услуги кемпингов; услуги по приготовлению блюд и доставке их на дом; ясли детские.

- (111) 47624
 (151) 17.03.2015
 (181) 26.03.2024
 (210) 65822
 (220) 26.03.2014
 (730) Общество с ограниченной ответственностью «Эста» (RU)
 (540)



- (591) Указание цветов: белый, голубой, темно-серый, сине-зеленый, светло-серый, светло-голубой, темно-синий, оранжево-желтый, черный

- (511)(510)
 3 - вазелин косметический; вата для косметических целей; вода ароматическая; вода туалетная; дезодоранты для человека или для животных; духи; кремы косметические; кремы косметические отбеливающие; лаки для волос; лаки для ногтей; лосьоны для волос; лосьоны для косметических целей; лосьоны после бритья; маски косметические; масла для парфюмерии; масла косметические; масла туалетные; молоко миндальное для косметических целей; молочко туалетное; мыла; мыла дезинфицирующие; мыла дезодорирующие; мыла кусковые туалетные; мыла лечебные; наборы косметические; палочки ватные для косметических целей; пасты зубные; порошки зубные; пемза; помада губная; помады для косметических целей; препараты для бритья; препараты для ванн косметические; препараты для гигиенических целей, относящиеся к категории парфюмерно-косметических; препараты для завивки волос; препараты для полоскания рта, за исключением используемых в медицинских целях; салфетки, пропитанные косметическими лосьонами; соли для ванн, за исключением используемых для медицинских целей; средства косметические; средства туалетные против потения [туалетные принадлежности]; шампуни;
- 8 - вилки столовые; ножи; ножницы; приборы столовые [ножи, вилки и ложки];
- 16 - авторучки; акварели [краски]; альбомы; афиши, плакаты; банты бумажные; белье столовое бумажное; бланки; блокноты; блокноты [канцелярские товары]; блокноты для рисования, черчения; блокноты с отрывными листами; брошюры; буклеты; бумага в листах [канцелярские товары]; бумага вощеная; бумага для ящиков шкафов ароматизированная или неароматизированная; бумага из древесной массы; бумага копировальная [канцелярские товары]; бумага почтовая; бумага туалетная; бумага упаковочная; бумага; вывески бумажные или картонные; газеты; глобусы; гравюры; емкости для сливок бумажные; журналы [издания периодические]; закладки для книг; издания периодические; издания печатные; изделия картонные; календари; калька бумажная; карандаши; карандаши автоматические; карандаши угольные; картинки; картинки переводные; картины [рисунки] обрамленные или необрамленные; картон; карточки; каталоги; кисти для рисования; кисточки для письма; клеи канцелярские или бытовые; книги; книжки-

- комиксы; конверты [канцелярские товары]; коробки для штемпелей [печатей]; коробки картонные или бумажные; коробки с красками [школьные принадлежности]; ленты бумажные; листы бумажные или пластиковые абсорбирующие для упаковки пищевых продуктов; листы бумажные или пластиковые для контроля влажности, используемые как материал для упаковки; листы вязкие для упаковки; листы из восстановленной целлюлозы для упаковки; листы пузырчатые пластмассовые для упаковки или расфасовки; материалы фильтровальные [бумажные]; машины для точки карандашей электрические или неэлектрические; мел для письма; мешки [конверты, пакеты] для упаковки бумажные или пластмассовые; нагрудники детские бумажные; наклейки самоклеящиеся [канцелярские товары]; обертки для бутылок картонные или бумажные; обложки [канцелярские товары]; открытки музыкальные; открытки поздравительные; открытки почтовые; пакетики бумажные; пакеты для приготовления пищи в микроволновой печи; папки для документов; пастели [карандаши]; пеналы; переплеты для книг; платки носовые бумажные; пленки пластмассовые для упаковки; подставки для графинов бумажные; подставки для книг; подставки для ручек и карандашей; полотенца для рук бумажные; приборы письменные; принадлежности письменные; принадлежности чертежные; принадлежности школьные [канцелярские товары; проспекты; расписания печатные; резинки для стирания; резинки офисные; салфетки бумажные для снятия макияжа; салфетки косметические бумажные; скрепки канцелярские; упаковки для бутылок картонные или бумажные; учебники [пособия]; флаги бумажные; флаеры; листовки; этикетки, за исключением текстильных;
- 18 - бумажники; визитницы [картодержатели]; зонты; зонты солнечные; сундуки из фибры; кошельки; портмоне; мешки [конверты, сумки] кожаные для упаковки; наборы дорожные [кожгалантерея]; папки для нот; перевязи для ношения ребенка; беби-слинги; ранцы; рюкзаки; саквояжи; сумки для альпинистов; сумки для ношения детей; сумки для одежды дорожные; сумки дорожные; сумки женские; сумки пляжные; сумки спортивные; сумки туристские; сумки хозяйственные; сумки хозяйственные на колесах; сумки школьные; сундуки дорожные;
- 20 - веера; вешалки для одежды; вешалки для транспортировки [плечики]; доски для объявлений; емкости для упаковки пластмассовые; зеркала; зеркала ручные [зеркала туалетные]; изделия художественные из дерева, воска, гипса или пластмасс; изделия художественные резные деревянные; коврики для детского манежа; подставки для журналов; подставки для книг [фурнитура]; подушки; подушки диванные; рамы для картин (обрамления); средства укупорочные неметаллические; статуи из дерева, воска, гипса или пластмасс; статуэтки из дерева, воска, гипса или пластмасс; стулья высокие для младенцев; табуреты; ходунки детские; ящики для игрушек;
- 21 - блюда бумажные; блюда; бокалы; вазы; вешалки в виде колец и перекладин для полотенец; графины; держатели для зубочисток; держатели для мыла; доски для резки кухонные; емкости кухонные; зубочистки; кольца для салфеток; копилки; ложки разливательные для кухни; лопатки [столовые принадлежности]; лопатки для тортов; лопаточки [кухонная утварь]; масленки; наборы кухонной посуды; ножи для резки бисквитов [кухонные принадлежности]; ножи для теста; палочки для еды [принадлежности кухонные]; подносы бытовые бумажные; подставки для меню; подставки для ножей для сервировки стола; подставки для яиц; приборы для специй; прищепки; расчески; салатницы; сахарницы; соломинки для дегустации напитков; трубочки для питья; солонки; сосуды для питья; стаканчики бумажные или пластмассовые; стаканы [емкости]; стаканы для напитков; статуи из фарфора, керамики, фаянса или стекла; статуэтки из фарфора, керамики, глины или стекла; тазы [емкости]; тарелки; тарелки одноразовые; тряпки для уборки; футляры для расчесок; чайники заварочные; чашки; щетки для мытья посуды; щетки для чистки емкостей; щетки зубные; щетки;
- 24 - белье столовое, за исключением бумажного; дорожки для столов; платки носовые из текстильных материалов; покрывала постельные; полотенца текстильные; салфетки для протирания стеклянной посуды [полотенца]; салфетки косметические текстильные; салфетки под приборы небумажные; салфетки столовые текстильные; скатерти клеенчатые; скатерти, за исключением бумажных; этикетки из текстильных материалов;
- 25 - банданы [платки]; белье нижнее; блузы; боа [горжетки]; боди [женское белье]; ботинки; бриджи; брюки; ботсы; бюстгальтеры; воротники съемные; воротники; вставки для рубашек; вуали [одежда]; габардины

- [одежда]; галоши; галстуки; галстуки-банты с широкими концами; гамаши [теплые носочно-чулочные изделия]; гетры; голенища сапог; грации; джерси [одежда]; жилеты; изделия спортивные трикотажные; изделия трикотажные; каблуки; кальсоны [одежда]; капюшоны [одежда]; каркасы для шляп [остовы]; карманы для одежды; кашне; козырьки [головные уборы]; колготки; комбинезоны [одежда]; комбинезоны для водных лыж; корсажи [женское белье]; костюмы; костюмы купальные; костюмы маскарадные; куртки [одежда]; куртки рыбацкие; лифы; манжеты; манишки; мантильи; манто; маски для сна (одежда); меха [одежда]; митенки; муфты [одежда]; муфты для ног неэлектрические; набойки для обуви; нагрудники детские, за исключением бумажных; накидки меховые; наушники [одежда]; носки; обувь пляжная; обувь спортивная; обувь; одежда бумажная; одежда верхняя; одежда готовая; одежда для автомобилистов; одежда для велосипедистов; одежда для гимнастов; одежда из искусственной кожи; одежда кожаная; одежда форменная; одежда; окантовка металлическая для обуви; пальто; парки; пелерины; перчатки [одежда]; пижамы; плавки; платки шейные; платья; плащи непромокаемые; повязки для головы [одежда]; подвязки; подвязки для носков; подвязки для чулок; подкладки готовые [элементы одежды]; подмышники; подошвы; подтяжки; полуботинки на шнурках; пояса [одежда]; пояса-кошельки [одежда]; приданое для новорожденного [одежда]; пуловеры; рубашки; сабо [обувь]; сандалии; сапоги; сари; свитера; союзки для обуви; стельки; тоги; трикотаж [одежда]; трусы; туфли гимнастические; туфли комнатные; туфли; тюрбаны; уборы головные; фартуки [одежда]; халаты; чулки; шапки бумажные [одежда]; шапочки для душа; шапочки купальные; шарфы; шипы для бутс; штанишки детские [одежда]; шубы; юбки;
- 28 - автомобили [игрушки]; бассейны [изделия для игр и спорта]; волчки [игрушки]; диски летающие [игрушки]; домино; доски для серфинга; доски роликовые для катания; доски с парусом для серфинга; доски шахматные; доски шашечные; игрушки; игрушки мягкие; игрушки плюшевые; игрушки с сюрпризом [розыгрыши]; игры; карты игральные; качалки-лошади [игрушки]; качели; кегли; кегли [игра]; кии бильярдные; клюшки для гольфа; клюшки хоккейные; коньки ледовые; коньки роликовые; коньки роликовые однополосные; кубики строительные [игрушки]; лыжи; лыжи водные; лыжи для серфинга; мячи для игры; пистолеты игрушечные; погремушки [игрушки]; подковы для игр; приспособления для пуска мыльных пузырей [игрушки]; ракетки; самокаты [игрушки]; сани [товары спортивные]; украшения для новогодних елок, за исключением электрических лампочек, свечей и кондитерских изделий;
- 29 - арахис обработанный; бобы консервированные; варенье имбирное; горох консервированный; грибы консервированные; желатин; желе пищевое; желе фруктовое; закуски легкие на основе фруктов; изюм; компоты (десерт из вареных фруктов); консервы овощные; консервы фруктовые; корнишоны; креветки неживые; креветки пильчатые неживые; крем сливочный; крокеты; маргарин; мармелад, за исключением кондитерских изделий; масло арахисовое; масло какао; масло кокосовое жидкое; масло кокосовое твердое; масло сливочное; миндаль толченый; молоко; молоко соевое [заменитель молока]; мякоть фруктовая; мясо; овощи консервированные; овощи сушеные; овощи, подвергнутые тепловой обработке; оладьи картофельные; оливки консервированные; орехи кокосовые сушеные; орехи обработанные; плоды или ягоды, сваренные в сахарном сиропе; продукты молочные; простокваша [скисшее молоко]; пюре клюквенное; пюре яблочное; салаты овощные; салаты фруктовые; сливки взбитые; сок томатный для приготовления пищи; соки овощные для приготовления пищи; сыры; творог соевый; финики; фрукты глазированные; фрукты замороженные; фрукты консервированные; фрукты, консервированные в спирте; фрукты, подвергнутые тепловой обработке; хлопья картофельные; цедра фруктовая; чипсы картофельные; чипсы картофельные низкокалорийные; чипсы фруктовые;
- 30 - ароматизаторы; ароматизаторы для кондитерских изделий, за исключением эфирных масел; ароматизаторы кофейные; ароматизаторы, за исключением эфирных масел; бадьян; блины; бриоши; булки; ванилин [заменитель ванили]; ваниль [ароматизатор]; вафли; вермишель; вещества подслащивающие натуральные; вещества связующие для колбасных изделий; вещества связующие для мороженого [пищевой лед]; вода морская для приготовления пищи; глюкоза для кулинарных целей; горчица; дрожжи; загустители для пищевых продуктов; закуски легкие на основе риса; закуски легкие на основе хлебных злаков; заменители кофе; заменители кофе растительные; изделия

желейные фруктовые [кондитерские]; изделия кондитерские для украшения новогодних елок; изделия кондитерские из сладкого теста, преимущественно с начинкой; изделия кондитерские мучные; изделия кондитерские на основе арахиса; изделия кондитерские на основе миндаля; изделия макаронные; изделия пирожковые; йогурт замороженный [мороженое]; какао; каперсы; карамель [конфеты]; каши молочные для употребления в пищу; киш; клейковина пищевая; конфеты; конфеты лакричные [кондитерские изделия]; конфеты мятные; кофе; кофе-сырец; крахмал пищевой; крекеры; крем заварной; крупа кукурузная; крупы пищевые; кукуруза молотая; кукуруза поджаренная; кулебяки с мясом; куркума пищевая; кускус [крупа]; кушанья мучные; лапша; лед для охлаждения; лед натуральный или искусственный; лед пищевой; леденцы; лепешки рисовые; мальтоза; мамалыга; марципан; мед; молочко маточное пчелиное; мороженое; мука пищевая; муссы десертные [кондитерские изделия]; муссы шоколадные; мюсли; мята для кондитерских изделий; напитки какао-молочные; напитки кофейно-молочные; напитки кофейные; напитки чайные; напитки шоколадно-молочные; напитки шоколадные; напитки на базе какао; настои нелекарственные; овес дробленый; овес очищенный; орех мускатный; пастилки [кондитерские изделия]; патока; перец; печенье; пироги; пицца; помадки [кондитерские изделия]; попкорн; порошки для мороженого; пралине; приправы; продукты для размягчения мяса в домашних условиях; продукты зерновые; продукты мукомольного производства; продукты на основе овса; прополис; пряники; пряности; птифуры [пирожные]; пудинги [запеканки]; пудра для кондитерских изделий; поре фруктовые [соусы]; равиоли; резинки жевательные; рис; рулет весенний; сахар; семя анисовое; сладкое сдобное тесто для кондитерских изделий; сладости; сода пищевая [натрия бикарбонат для приготовления пищи]; солод для употребления в пищу; соль для консервирования пищевых продуктов; соль поваренная; соль сельдерейная; сорбет [мороженое]; спагетти; специи; стабилизаторы для взбитых сливок; сухари; сухари панировочные; суши; сэндвичи; табуле; такос; тапиока; тарты; тесто готовое; тесто миндальное; тортилы; травы огородные консервированные [специи]; уксус; ферменты для теста; халва; хлеб; хлеб из пресного теста; хлопья [продукты зерновые]; цикорий

[заменитель кофе]; чай; чай со льдом; шоколад; экстракт солодовый пищевой; эссенции пищевые, за исключением эфирных масел;

- 31 - апельсины; арахис необработанный; барда; бобы необработанные; выжимки плодовые [мезга]; горох необработанный; грибница [мицелий грибной]; грибы необработанные; деревья; дерн натуральный; древесина необработанная; древесина неокоренная; елки новогодние; жмых арахисовый кормовой; жмых кормовой; зерна злаков необработанные; зерно [злаки]; зерно кормовое; картофель необработанный; каштаны необработанные; кора необработанная; кора пробковая; корнеплоды съедобные; крапива; кукуруза; кунжут; кустарники; кусты розовые; лимоны необработанные; лозы виноградные; лук необработанный; лук-порей необработанный; овес; овощи необработанные; огурцы необработанные; орехи [плоды]; орехи кола; отруби зерновые; перец стручковый [растение]; плоды цератонии обыкновенной; плоды цитрусовые; пшеница; пыльца растений [сырье]; ревеня; рис необработанный; рожь; рыба живая; салат-латук необработанный; свекла; семена; сено; травы пряновкусовые необработанные; трюфели необработанные; тыквы; фрукты необработанные; фундук; фураж; хмель; цветы живые; цветы засушенные для декоративных целей; цикорий [салат]; шишки сосновые; шишки хмелевые; ягоды [плоды] необработанные; ягоды можжевельника; ячмень;
- 32 - аперитивы безалкогольные; воды [напитки]; квас [безалкогольный напиток]; коктейли безалкогольные; лимонады; молоко арахисовое [напитки безалкогольные]; молоко миндальное [напиток]; напитки безалкогольные; напитки изотонические; напитки на базе меда безалкогольные; напитки на основе молочной сыворотки; напитки фруктовые безалкогольные; нектары фруктовые с мякотью безалкогольные; оршад; порошки для изготовления газированных напитков; сассапариль [безалкогольный напиток]; сиропы для лимонадов; сиропы для напитков; смузи [напитки на базе фруктовых или овощных смесей]; сок томатный [напиток]; сок яблочный безалкогольный; соки овощные [напитки]; соки фруктовые; составы для изготовления газированной воды; составы для изготовления ликеров; составы для изготовления минеральной воды; составы для изготовления напитков; сусла; сусло виноградное неферментированное; сусло

- солодовое; таблетки для изготовления газированных напитков; щербет [напиток]; экстракты фруктовые безалкогольные; экстракты хмелевые для изготовления пива; эссенции для изготовления напитков;
- 35 - демонстрация товаров; изучение общественного мнения; изучение рынка; организация выставок в коммерческих или рекламных целях; организация торговых ярмарок в коммерческих или рекламных целях; продвижение товаров для третьих лиц; прокат рекламного времени в средствах массовой информации; прокат рекламных материалов; публикация рекламных текстов; радиореклама; расклейка афиш; распространение образцов; распространение рекламных материалов; реклама; реклама интерактивная в компьютерной сети; реклама почтой; реклама телевизионная; репродуцирование документов; сбор информации в компьютерных базах данных; составление рекламных рубрик в газете управление гостиничным бизнесом; услуги манекенщиков для рекламы или продвижения товаров; услуги машинописные; услуги снабженческие для третьих лиц [закупка и обеспечение предпринимателей товарами]; услуги фотокопирования;
- 43 - агентства по обеспечению мест [гостиницы, пансионаты]; аренда временного жилья; аренда помещений для проведения встреч; базы отдыха; бронирование мест в гостиницах; бронирование мест в пансионатах; бронирование мест для временного жилья; гостиницы; дома для престарелых; закусочные; кафе; кафетерии; мотели; пансионаты; пансионаты для животных; прокат кухонного оборудования; прокат мебели, столового белья и посуды; прокат палаток; прокат передвижных строений; прокат раздаточных устройств [диспенсеров] для питьевой воды; рестораны; рестораны самообслуживания; столовые на производстве и в учебных заведениях; услуги баз отдыха [предоставление жилья]; услуги баров; услуги кемпингов; услуги по приготовлению блюд и доставке их на дом; ясли детские.

- (111) 47625
 (151) 17.03.2015
 (181) 26.03.2024
 (210) 65823
 (220) 26.03.2014
 (730) Общество с ограниченной ответственностью «Эста» (RU)

(540)



(591) Указание цветов: белый, голубой, темно-серый, сине-зеленый, светло-серый, светло-голубой, темно-синий, оранжево-желтый, черный

(511)(510)

- 3 - вазелин косметический; вата для косметических целей; вода ароматическая; вода туалетная; дезодоранты для человека или для животных; духи; кремы косметические; кремы косметические отбеливающие; лаки для волос; лаки для ногтей; лосьоны для волос; лосьоны для косметических целей; лосьоны после бритья; маски косметические; масла для парфюмерии; масла косметические; масла туалетные; молоко миндальное для косметических целей; молочко туалетное; мыла; мыла дезинфицирующие; мыла дезодорирующие; мыла кусковые туалетные; мыла лечебные; наборы косметические; палочки ватные для косметических целей; пасты зубные; порошки зубные; пемза; помада губная; помады для косметических целей; препараты для бритья; препараты для ванн косметические; препараты для гигиенических целей, относящиеся к категории парфюмерно-косметических; препараты для завивки волос; препараты для полоскания рта, за исключением используемых в медицинских целях; салфетки, пропитанные косметическими лосьонами; соли для ванн, за исключением используемых для медицинских целей; средства косметические; средства туалетные против потения [туалетные принадлежности]; шампуни;
- 8 - вилки столовые; ножи; ножницы; приборы столовые [ножи, вилки и ложки];
- 16 - авторучки; акварели [краски]; альбомы; афиши, плакаты; банты бумажные; белье столовое бумажное; бланки; блокноты; блокноты [канцелярские товары]; блокноты для рисования, черчения; блокноты с отрывными листами; брошюры; буклеты; бумага в листах [канцелярские товары];

бумага вощеная; бумага для ящиков шкафов ароматизированная или неароматизированная; бумага из древесной массы; бумага копировальная [канцелярские товары]; бумага почтовая; бумага туалетная; бумага упаковочная; бумага; вывески бумажные или картонные; газеты; глобусы; гравюры; емкости для сливок бумажные; журналы [издания периодические]; закладки для книг; издания периодические; издания печатные; изделия картонные; календари; калька бумажная; карандаши; карандаши автоматические; карандаши угольные; картинки; картинки переводные; картины [рисунки] обрамленные или необрамленные; картон; карточки; каталоги; кисти для рисования; кисточки для письма; клеи канцелярские или бытовые; книги; книжки-комиксы; конверты [канцелярские товары]; коробки для штемпелей [печатей]; коробки картонные или бумажные; коробки с красками [школьные принадлежности]; ленты бумажные; листы бумажные или пластиковые абсорбирующие для упаковки пищевых продуктов; листы бумажные или пластиковые для контроля влажности, используемые как материал для упаковки; листы вязкие для упаковки; листы из восстановленной целлюлозы для упаковки; листы пузырчатые пластмассовые для упаковки или расфасовки; материалы фильтровальные [бумажные]; машины для точки карандашей электрические или неэлектрические; мел для письма; мешки [конверты, пакеты] для упаковки бумажные или пластмассовые; нагрудники детские бумажные; наклейки самоклеящиеся [канцелярские товары]; обертки для бутылок картонные или бумажные; обложки [канцелярские товары]; открытки музыкальные; открытки поздравительные; открытки почтовые; пакетики бумажные; пакеты для приготовления пищи в микроволновой печи; папки для документов; пастели [карандаши]; пеналы; переплеты для книг; платки носовые бумажные; пленки пластмассовые для упаковки; подставки для графинов бумажные; подставки для книг; подставки для ручек и карандашей; полотенца для рук бумажные; приборы письменные; принадлежности письменные; принадлежности чертежные; принадлежности школьные [канцелярские товары]; проспекты; расписания печатные; резинки для стирания; резинки офисные; салфетки бумажные для снятия макияжа; салфетки косметические бумажные; скрепки канцелярские; упаковки для бутылок картонные или бумажные; учебники [пособия]; флаги бумажные;

- флаеры; листовки; этикетки, за исключением текстильных;
- 18 - бумажники; визитницы [картодержатели]; зонты; зонты солнечные; сундуки из фибры; кошельки; портмоне; мешки [конверты, сумки] кожаные для упаковки; наборы дорожные [кожгалантерея]; папки для нот; перевязи для ношения ребенка; беби-слинги; ранцы; рюкзаки; саквояжи; сумки для альпинистов; сумки для ношения детей; сумки для одежды дорожные; сумки дорожные; сумки женские; сумки пляжные; сумки спортивные; сумки туристские; сумки хозяйственные; сумки хозяйственные на колесах; сумки школьные; сундуки дорожные;
- 20 - веера; вешалки для одежды; вешалки для транспортировки [плечики]; доски для объявлений; емкости для упаковки пластмассовые; зеркала; зеркала ручные [зеркала туалетные]; изделия художественные из дерева, воска, гипса или пластмасс; изделия художественные резные деревянные; коврики для детского манежа; подставки для журналов; подставки для книг [фурнитура]; подушки; подушки диванные; рамы для картин (обрамления); средства укупорочные неметаллические; статуи из дерева, воска, гипса или пластмасс; статуэтки из дерева, воска, гипса или пластмасс; стулья высокие для младенцев; табуреты; ходунки детские; ящики для игрушек;
- 21 - блюда бумажные; блюда; бокалы; вазы; вешалки в виде колец и перекладин для полотенец; графины; держатели для зубочисток; держатели для мыла; доски для резки кухонные; емкости кухонные; зубочистки; кольца для салфеток; копилки; ложки разливательные для кухни; лопатки [столовые принадлежности]; лопатки для тортов; лопаточки [кухонная утварь]; масленки; наборы кухонной посуды; ножи для резки бисквитов [кухонные принадлежности]; ножи для теста; палочки для еды [принадлежности кухонные]; подносы бытовые бумажные; подставки для меню; подставки для ножей для сервировки стола; подставки для яиц; приборы для специй; прищепки; расчески; салатницы; сахарницы; соломинки для дегустации напитков; трубочки для питья; солонки; сосуды для питья; стаканчики бумажные или пластмассовые; стаканы [емкости]; стаканы для напитков; статуи из фарфора, керамики, фаянса или стекла; статуэтки из фарфора, керамики, глины или стекла; тазы [емкости]; тарелки; тарелки одноразовые; тряпки для уборки; футляры для расчесок; чайники заварочные; чашки; щетки для мытья посуды;

- щетки для чистки емкостей; щетки зубные; щетки;
- 24 - белье столовое, за исключением бумажного; дорожки для столов; платки носовые из текстильных материалов; покрывала постельные; полотенца текстильные; салфетки для протирания стеклянной посуды [полотенца]; салфетки косметические текстильные; салфетки под приборы небумажные; салфетки столовые текстильные; скатерти клеенчатые; скатерти, за исключением бумажных; этикетки из текстильных материалов;
- 25 - банданы [платки]; белье нижнее; блузы; боа [горжетки]; боди [женское белье]; ботинки; бриджи; брюки; бутсы; бюстгальтеры; воротники съемные; воротники; вставки для рубашек; вуали [одежда]; габардины [одежда]; галоши; галстуки; галстуки-банты с широкими концами; гамаши [теплые носочно-чулочные изделия]; гетры; голенища сапог; грации; джерси [одежда]; жилеты; изделия спортивные трикотажные; изделия трикотажные; каблуки; кальсоны [одежда]; капюшоны [одежда]; каркасы для шляп [остовы]; карманы для одежды; кашне; козырьки [головные уборы]; колготки; комбинезоны [одежда]; комбинезоны для водных лыж; корсажи [женское белье]; костюмы; костюмы купальные; костюмы маскарадные; куртки [одежда]; куртки рыбацкие; лифы; манжеты; манишки; мантильи; манто; маски для сна (одежда); меха [одежда]; митенки; муфты [одежда]; муфты для ног неэлектрические; набойки для обуви; нагрудники детские, за исключением бумажных; накидки меховые; наушники [одежда]; носки; обувь пляжная; обувь спортивная; обувь; одежда бумажная; одежда верхняя; одежда готовая; одежда для автомобилистов; одежда для велосипедистов; одежда для гимнастов; одежда из искусственной кожи; одежда кожаная; одежда форменная; одежда; окантовка металлическая для обуви; пальто; парки; пелерины; перчатки [одежда]; пижамы; плавки; платки шейные; платья; плащи непромокаемые; повязки для головы [одежда]; подвязки; подвязки для носков; подвязки для чулок; подкладки готовые [элементы одежды]; подмышники; подошвы; подтяжки; полуботинки на шнурках; пояса [одежда]; пояса-кошельки [одежда]; приданое для новорожденного [одежда]; пуловеры; рубашки; сабо [обувь]; сандалии; сапоги; сари; свитера; союзки для обуви; стельки; тоги; трикотаж [одежда]; трусы; туфли гимнастические; туфли комнатные; туфли; тюрбаны; уборы головные; фартуки [одежда]; халаты; чулки; шапки бумажные [одежда]; шапочки для душа; шапочки купальные; шарфы; шипы для бутс; штанишки детские [одежда]; шубы; юбки;
- 28 - автомобили [игрушки]; бассейны [изделия для игр и спорта]; волчки [игрушки]; диски летающие [игрушки]; домино; доски для серфинга; доски роликовые для катания; доски с парусом для серфинга; доски шахматные; доски шашечные; игрушки; игрушки мягкие; игрушки плюшевые; игрушки с сюрпризом [розыгрыши]; игры; карты игральные; качалки-лошади [игрушки]; качели; кегли; кегли [игра]; кии бильярдные; клюшки для гольфа; клюшки хоккейные; коньки ледовые; коньки роликовые; коньки роликовые однополосные; кубики строительные [игрушки]; лыжи; лыжи водные; лыжи для серфинга; мячи для игры; пистолеты игрушечные; погремушки [игрушки]; подковы для игр; приспособления для пуска мыльных пузырей [игрушки]; ракетки; самокаты [игрушки]; сани [товары спортивные]; украшения для новогодних елок, за исключением электрических лампочек, свечей и кондитерских изделий;
- 31 - апельсины; арахис необработанный; барда; бобы необработанные; выжимки плодовые [мезга]; горох необработанный; грибница [мицелий грибной]; грибы необработанные; деревья; дерн натуральный; древесина необработанная; древесина неокоренная; елки новогодние; жмых арахисовый кормовой; жмых кормовой; зерна злаков необработанные; зерно [злаки]; зерно кормовое; картофель необработанный; каштаны необработанные; кора необработанная; кора пробковая; корнеплоды съедобные; крапива; кукуруза; кунжут; кустарники; кусты розовые; лимоны необработанные; лозы виноградные; лук необработанный; лук-порей необработанный; овес; овощи необработанные; огурцы необработанные; орехи [плоды]; орехи кола; отруби зерновые; перец стручковый [растение]; плоды цератонии обыкновенной; плоды цитрусовые; пшеница; пыльца растений [сырье]; ремень; рис необработанный; рожь; рыба живая; салат-латук необработанный; свекла; семена; сено; травы пряновкусовые необработанные; трюфели необработанные; тыквы; фрукты необработанные; фундук; фураж; хмель; цветы живые; цветы засушенные для декоративных целей; цикорий [салат]; шишки сосновые; шишки хмелевые; ягоды [плоды] необработанные; ягоды можжевельника; ячмень;

- 32 - аперитивы безалкогольные; воды [напитки]; квас [безалкогольный напиток]; коктейли безалкогольные; лимонады; молоко арахисовое [напитки безалкогольные]; молоко миндальное [напиток]; напитки безалкогольные; напитки изотонические; напитки на базе меда безалкогольные; напитки на основе молочной сыворотки; напитки фруктовые безалкогольные; нектары фруктовые с мякотью безалкогольные; оршад; порошки для изготовления газированных напитков; сассапариль [безалкогольный напиток]; сиропы для лимонадов; сиропы для напитков; смузи [напитки на базе фруктовых или овощных смесей]; сок томатный [напиток]; сок яблочный безалкогольный; соки овощные [напитки]; соки фруктовые; составы для изготовления газированной воды; составы для изготовления ликеров; составы для изготовления минеральной воды; составы для изготовления напитков; сусла; сусло виноградное неферментированное; сусло солодовое; таблетки для изготовления газированных напитков; щербет [напиток]; экстракты фруктовые безалкогольные; экстракты хмелевые для изготовления пива; эссенции для изготовления напитков;
- 43 - агентства по обеспечению мест [гостиницы, пансионаты]; аренда временного жилья; аренда помещений для проведения встреч; базы отдыха; бронирование мест в гостиницах; бронирование мест в пансионатах; бронирование мест для временного жилья; гостиницы; дома для престарелых; закусочные; кафе; кафетерии; мотели; пансионаты; пансионаты для животных; прокат кухонного оборудования; прокат мебели, столового белья и посуды; прокат палаток; прокат передвижных строений; прокат раздаточных устройств [диспенсеров] для питьевой воды; рестораны; рестораны самообслуживания; столовые на производстве и в учебных заведениях; услуги баз отдыха [предоставление жилья]; услуги баров; услуги кемпингов; услуги по приготовлению блюд и доставке их на дом; ясли детские.

- (111) 47626
 (151) 17.03.2015
 (181) 26.03.2024
 (210) 65827
 (220) 26.03.2014
 (730) Общество с ограниченной ответственностью «Этажи» (RU)

(540)



(591) Указание цветов: белый, красно-коричневый (511)(510)

- 35 - бюро по найму; презентация товаров во всех медиасредствах с целью розничной продажи; продвижение товаров [для третьих лиц];
- 36 - хранение в сейфах; хранение ценностей; агентства по операциям с недвижимым имуществом;
- 37 - информация по вопросам строительства;
- 42 - консультации по вопросам программного обеспечения; модернизация программного обеспечения; обслуживание программного обеспечения; разработка программного обеспечения; составление программ для компьютеров.

(111) 47627

(151) 17.03.2015

(181) 26.03.2024

(210) 65828

(220) 26.03.2014

(730) Индивидуальный предприниматель Рыспаева Гульнар Кабденовна (KZ)

(540)



(591) Указание цветов: золотистый, черный (511)(510)

- 14 - благородные металлы и их сплавы, изделия или покрытия из них, не относящиеся к другим классам; ювелирные изделия, бижутерия, драгоценные камни; часы и прочие хронометрические приборы, в том числе, браслеты; броши; булавки; бусы; зажимы для галстуков; запонки; кольца, перстни; медальоны; стразы; украшения;
- 18 - кожа и имитация кожи, изделия из них, не относящиеся к другим классам; шкуры животных; дорожные сумки, чемоданы; зонты от дождя и солнца; трости, в том числе, сумки, сумки женские;
- 25 - одежда, обувь, головные уборы, шапки, шляпы; шарфы;
- 26 - кружева и вышитые изделия, тесьма и ленты; пуговицы, кнопки, крючки и блочки, булавки и иглы, в том числе, броши, булавки, зажимы для волос; заколки для волос; изделия вышитые; изделия декоративные для волос;
- 44 - салоны красоты.

(111) 47628
 (151) 17.03.2015
 (181) 27.03.2024
 (210) 65836
 (220) 27.03.2014
 (730) ПАЛИТ МИКРОСИСТЕМС ЛТД. (BZ)
 PALIT MICROSYSTEMS LTD. (BZ)
 (540)



(511)(510)
 9 - карты графических видеоадаптеров, ускорители видеографики, видеокарты для компьютерных мониторов, контроллеры видеографики, звуковые карты, MP-3 плееры, микросхемы памяти и модули памяти, флэш-накопители USB, портативные телефоны, компьютерные периферийные устройства, компьютерное программное обеспечение.

(111) 47629
 (151) 17.03.2015
 (181) 27.03.2024
 (210) 65840
 (220) 27.03.2014
 (730) Товарищество с ограниченной ответственностью «Алина Компани 2008» (KZ)
 (540)



(591) Указание цветов: бордовый, золотистый
 (511)(510)
 6 - скобяные и замочные изделия; изделия из обычных металлов, не относящиеся к другим классам (замки висячие, замки для коробок металлические, замки для сумок металлические, замки для портфелей металлические, замки для транспортных средств металлические; замки металлические, за исключением электрических; запоры металлические, за исключением электрических; замки пружинные, запоры пружинные; запоры для контейнеров металлические, затычки металлические, защелки металлические, звенья соединительные для цепей металлические;

звонки дверные неэлектрические, колокольчики дверные неэлектрические, задвижки дверные металлические; задвижки оконные металлические, задвижки плоские); двери металлические; комплекты дверные металлические; молотки дверные; оковки для дверей; перемычки дверные или оконные металлические; переплеты оконные створные металлические; петли накладные металлические; ролики для раздвижных дверей металлические; ручки дверные металлические; упоры дверные металлические;

7 - устройства для закрывания дверей электрические;
 9 - глазки [увеличительные линзы] дверные оптические; звонки дверные электрические;
 19 - неметаллические строительные материалы; неметаллические передвижные конструкции и сооружения; арматура дверная неметаллическая; двери неметаллические; двери створчатые неметаллические; перемычки дверные или оконные неметаллические; полотна дверные неметаллические, филенки дверные неметаллические; пороги дверные неметаллические;
 20 - ручки дверные, ручки круглые неметаллические; запоры дверные неметаллические; фурнитура дверная неметаллическая;
 35 - реклама; демонстрация товаров; информация и советы коммерческие потребителям (информация потребительская товарная); продвижение товаров для третьих лиц; услуги снабженческие для третьих лиц (закупка и обеспечение предпринимателей товарами); услуги субподрядные (коммерческая помощь).

(111) 47630
 (151) 17.03.2015
 (181) 28.03.2024
 (210) 65848
 (220) 28.03.2014
 (730) Товарищество с ограниченной ответственностью «Медицинская фармацевтическая компания «БИОЛА» (KZ)
 (540)

Biopad®

(526) Неохраноспособные элементы: ®

(511)(510)

10 - приборы и инструменты хирургические, медицинские, стоматологические и ветеринарные; протезы конечностей, глазные и зубные протезы; ортопедические изделия; материалы для наложения швов; клеенки подкладные для больничных коек; ложки для лекарств; перевязь [бандаж поддерживающий]; повязки гипсовые ортопедические; повязки для суставов ортопедические; повязки поддерживающие; подошвы для ортопедической обуви; подушечки брюшные; подушки для медицинских целей; подушки для предотвращения образования пролежней; подушки надувные для медицинских целей; подушки от бессонницы; подушки-грелки электрические для медицинских целей; приспособления для очистки полостей тела; приспособления для промывания полостей тела; простыни для страдающих недержанием; простыни стерильные хирургические; простыни хирургические;

16 - бумага, картон и изделия из них, не относящиеся к другим классам; печатная продукция; материалы для переплетных работ; фотоснимки; писчебумажные товары; клейкие вещества для канцелярских и бытовых целей; принадлежности для художников; кисти; пишущие машины и конторские принадлежности (за исключением мебели); учебные материалы и наглядные пособия (за исключением аппаратуры); пластмассовые материалы для упаковки (не относящиеся к другим классам); шрифты; клише типографские; авторучки; акварели [краски]; альбомы; альманахи; плакаты; блокноты; блокноты [канцелярские товары]; блокноты для рисования, черчения; блокноты с открытыми листами; брошюры; буклеты; бюллетени информационные; журналы [издания периодические]; издания печатные; изделия картонные; изображения графические; календари; картон из древесной массы [канцелярские товары]; картон; каталоги; коробки картонные или бумажные; мешки [конверты, пакеты] для упаковки бумажные или пластмассовые; пакетики бумажные; пленки пластмассовые для упаковки; подставки для ручек и карандашей; принадлежности письменные; ручки перьевые; ручки-маркеры [канцелярские принадлежности]; салфетки бумажные для снятия макияжа; салфетки косметические бумажные; салфетки круглые столовые бумажные; салфетки под столовые приборы бумажные; салфетки столовые бумажные; транспаранты [канцелярские товары];

этикетки, за исключением текстильных;

35 - реклама; менеджмент в сфере бизнеса; административная деятельность в сфере бизнеса; офисная служба; исследования маркетинговые; обзоры печати; обновление рекламных материалов; обработка текста; организация выставок в коммерческих или рекламных целях; организация торговых ярмарок в коммерческих или рекламных целях; оформление витрин; презентация товаров во всех медиасредствах с целью розничной продажи; продажа розничная или оптовая лекарственных средств, ветеринарных и гигиенических препаратов и материалов медицинского назначения; продвижение товаров для третьих лиц; производство рекламных фильмов; прокат офисного оборудования и аппаратов; прокат рекламного времени в средствах массовой информации; прокат рекламных материалов; публикация рекламных текстов; радиореклама; расклейка афиш; реклама наружная; распространение образцов; распространение рекламных материалов; рассылка рекламных материалов; редактирование рекламных текстов; реклама; реклама интерактивная в компьютерной сети; реклама почтой; реклама телевизионная; составление рекламных рубрик в газете; телемаркетинг.

(111) 47631

(151) 17.03.2015

(181) 28.03.2024

(210) 65854

(220) 28.03.2014

(730) Индивидуальный предприниматель «Аюпов Сухраб Аркииович», Аюпов Сухраб Аркииович (KZ)

(540)

Искусство одевать искусство

(511)(510)

5 - антисептики; бумага клейкая от мух; бумага с особой пропиткой от моли; дезодоранты для освежения воздуха; дезодоранты, за исключением предназначенных для человека или животных; дезодораторы для одежды или текстильных изделий; лосьоны для ветеринарных целей; лосьоны для собак; мушловки клейкие; ошейники противопаразитарные для животных; препараты для очистки воздуха; препараты для стерилизации; препараты для стерилизации почвы; препараты для

- уничтожения вредных животных; препараты для уничтожения вредных растений; препараты для уничтожения домашних грибов; препараты для уничтожения личинок насекомых; препараты для уничтожения мух; препараты для уничтожения мышей; препараты для уничтожения наземных моллюсков; средства дезинфицирующие для химических туалетов; средства моющие для животных; средства моющие для медицинских целей; средства моющие для собак; яд крысиный; яды;
- 16 - авторучки; акварели [краски]; альбомы; альманахи; аппараты для ламинирования документов офисные; аппараты множительные; атласы; афиши, плакаты; банты бумажные; белье столовое бумажное; билеты; бланки; бланки уведомлений [канцелярские товары]; блокноты; блокноты [канцелярские товары]; блокноты для рисования, черчения; блокноты с отрывными листами; браслеты для удерживания письменных принадлежностей; брошюры; буклеты; бумага в листах [канцелярские товары]; бумага вощеная; бумага для регистрирующих устройств; бумага для рентгеновских снимков; бумага для электрокардиографов; бумага для ящиков шкафов ароматизированная или нет; бумага из древесной массы; бумага копировальная [канцелярские товары]; бумага офисная; бумага пергаментная; бумага почтовая; бумага светящаяся; бумага сюань для китайского рисования и каллиграфии; бумага туалетная; бумага упаковочная; бумага фильтровальная; бумага; бювары; бюллетени информационные; валики для пишущих машин; валики малярные; верстатки наборные; воск для моделирования, за исключением используемого в стоматологии; вывески бумажные или картонные; выкройки для изготовления одежды; выкройки для шитья; гальваностереотипы; гектографы; глина для лепки; глобусы; готовальни; гравюры; грифели; грифели для карандашей; держатели для документов [канцелярские принадлежности]; держатели для карандашей; держатели для мела; держатели для чековых книжек; держатели для штампов [печатей]; диаграммы; доски гравировальные; доски грифельные для письма; доски классные; доски наборные [полиграфия]; доски чертежные; доски, щиты для объявлений бумажные или картонные; дубликаторы; дыроколы [офисные принадлежности]; емкости для сливок бумажные; зажимы для денег; зажимы для каталожных карточек; зажимы для ручек; закладки для книг: иглы гравировальные для офортов; иглы разметочные для черчения; издания периодические; издания печатные; изделия картонные; измельчители для бумаг для офисных целей; изображения графические; импринтеры неэлектрические; инструменты для отделки под мрамор переплетных крышек; инструменты чертежные; календари; калька бумажная; калька тканевая; кальки; камедь [клеи] для канцелярских или бытовых целей; камни литографские; камни чернильные [тушечницы]; карандаши; карандаши автоматические; карандаши угольные; картинки; картинки переводные; картины [рисунки] обрамленные или необрамленные; картон из древесной массы [канцелярские товары]; картон; картонки для шляп; картотеки [контторские принадлежности]; карточки; карточки каталожные [канцелярские товары]; карты географические; карты или ленты бумажные для записи программ для вычислительных машин; карты коллекционные, за исключением используемых для игр; карты перфорированные для жаккардовых ткацких станков; каталоги; катушки для красящих лент; кашпо бумажные; кисти для рисования; кисти для художников; кисточки для письма; клавиши пишущих машин; клеи канцелярские или бытовые; клей рыбий; клейковина [клей] для канцелярских или бытовых целей; клейстер крахмальный [клеящее вещество] для канцелярских или бытовых целей; клише типографские; книжки квитанционные [канцелярские товары]; кнопки канцелярские; кольца сигарные; ленты сигарные; конверты [канцелярские товары]; коробки для штемпелей [печатей]; коробки картонные или бумажные; коробки с красками [школьные принадлежности]; корректоры жидкие [контторские принадлежности]; лекала [канцелярские принадлежности]; лекала чертежные; ленты бумажные; ленты для пишущих машин; ленты клейкие [канцелярские товары]; ленты клейкие для канцелярских или бытовых целей; ленты корректирующие [контторские принадлежности]; ленты красящие; ленты красящие для принтеров; ленты липкие для канцелярских или бытовых целей; ленты самоклеящиеся канцелярские или бытовые; линейки чертежные; линейки чертежные четырехгранные; листы бумажные или пластиковые абсорбирующие для упаковки пищевых продуктов; листы бумажные или пластиковые для контроля влажности, используемые как материал для упаковки;

листы вискозные для упаковки; листы из восстановленной целлюлозы для упаковки; листы пузырчатые пластмассовые для упаковки или расфасовки; литеры стальные; литеры типографские [цифровые и буквенные]; литографии; лотки для красок; макеты архитектурные; марки почтовые; массы пластические для лепки; материалы графические печатные; материалы для лепки; материалы для обучения [за исключением приборов]; материалы канцелярские для запечатывания; материалы клеящие [клеи] канцелярские или бытовые; материалы переплетные; материалы упаковочные подкрахмаленные; материалы фильтровальные [бумажные]; машины адресные; машины для точки карандашей электрические или неэлектрические; машины и устройства переплетные [офисное оборудование]; машины пишущие электрические или неэлектрические; машины фальцевальные [канцелярские товары]; машины франкировальные офисные; мел для литографии; мел для письма; мел для портных; мел для разметки; мешки [конверты, пакеты] для упаковки бумажные или пластмассовые; мешки для мусора бумажные или пластмассовые; мольберты; муштабели для художников; наборы письменных принадлежностей бумажные [канцелярские товары]; наборы типографские портативные [офисные принадлежности]; нагрудники детские бумажные; наклейки самоклеящиеся [канцелярские товары]; напальчники [офисные принадлежности]; нитки для переплетных работ; ножи для разрезания бумаги [офисные принадлежности]; нумераторы; обертки для бутылок картонные или бумажные; облатки для запечатывания; обложки [канцелярские товары]; обложки для паспортов; оболочки пластиковые эластичные для штабелирования; образцы вышивок [схемы]; образцы почерков; олеографии; открытки музыкальные; открытки поздравительные; открытки почтовые; офорты; пакетики бумажные; пакеты для приготовления пищи в микроволновой печи; палитры для художников; палочки для письма тушью; пантографы [инструменты чертежные]; папки для документов; папье-маше; пастели [карандаши]; пасты для лепки; пеналы; переплеты для книг; перочистки; перфораторы конторские; перья для письма [офисные принадлежности]; перья золотые; перья писчие; перья стальные; перья чертежные; песенники; печати [канцелярские товары]; печати для сургуча; планшеты с зажимом; пластинки с адресами для адресных

машин; платки носовые бумажные; пленки пластмассовые для упаковки; подложки для письма; подносы для корреспонденции; подносы для сортировки и подсчета денег; подставки для графинов бумажные; подставки для книг; подставки для печатей, штемпелей, штампов; подставки для пивных кружек; подставки для ручек и карандашей; подставки для фотографий; подушечки чернильные; подушечки штемпельные; полосы клейкие для скрепления переплетов [переплетное дело]; полотенца для рук бумажные; полотно для нанесения краски в машинах для репродуцирования документов; полотно для нанесения краски в множительных аппаратах; полотно для переплетных работ; полотно клейкое для канцелярских целей; полотно офсетное нетекстильное; портреты; постеры; пресспапье; приборы письменные; приборы чернильные; принадлежности конторские, за исключением мебели; принадлежности письменные; принадлежности пишущие; принадлежности чертежные; принадлежности школьные [канцелярские товары]; приспособления для подачи клейкой ленты [офисные принадлежности]; салфетки бумажные для снятия макияжа; приспособления для приклеивания этикеток ручные; проспекты; расписания печатные; регистры; реглеты типографские; реестры; резинки для стирания; резинки офисные; рейшины чертежные; репродукции графические; ручки перьевые; салфетки косметические бумажные; салфетки круглые столовые бумажные; салфетки под столовые приборы бумажные; салфетки столовые бумажные; скатерти бумажные; скобы канцелярские; скоросшиватели [канцелярские принадлежности]; скребки офисные [принадлежности для подчистки текста]; скрепки для бумаги; скрепки канцелярские; средства для стирания; срезы биологические для исследования под микроскопом [материалы обучающие]; транспаранты [канцелярские товары]; срезы гистологические для обучения; стеатит [мел портновский]; стерки для доски; столы наборные [печатное дело]; сургуч; таблицы вычислительные; табло из бумаги или картона для объявлений; тетради; ткани для переплетных работ; товары писчебумажные; точилки для карандашей электрические или неэлектрические; трафареты для рисования; тубусы картонные; тушь; увлажнители [офисные принадлежности]; увлажнители для поверхностей [офисные принадлежности]; угольники чертежные; указки неэлектронные;

- упаковки для бутылок картонные или бумажные; устройства для запечатывания конвертов конторские; устройства для запечатывания конторские; устройства для изготовления виньеток; устройства для наклеивания фотографий; устройства для скрепления скобами [конторские принадлежности]; учебники [пособия]; фигурки [статуетки] из папье-маше; фильтры бумажные для кофе; флаги бумажные; флайеры; листовки; фольга; формы для моделирования из глины [материалы для художников]; фотогравюры; фотографии [отпечатанные]; фуляры для трафаретов; холсты для картин; хромофотографии [олеографии]; циркули чертежные; цифры [литеры типографские]; чашечки для разведения красок [акварельных]; чернила для исправлений [гелиография]; чернила; чернильницы; чертежи [синьки]; четки; шаблоны; шаблоны для стирания; шарики для шариковых ручек; шкафчики для канцелярских принадлежностей [офисное оборудование]; шрифты типографские; штампы с адресами; штемпели [печати]; эмблемы [клейма бумажные]; эстампы [гравюры]; этикетки, за исключением текстильных;
- 20 - багеты для картин; барабаны намоточные немеханические неметаллические для гибких труб; блоки пластмассовые для штор; болты неметаллические; бочки для декантации вина деревянные; бочки причальные неметаллические; бочкотары большие неметаллические; бочонки неметаллические; браслеты опознавательные для больниц неметаллические; буфеты; бюсты из дерева, воска, гипса или пластмасс; бюсты портновские; валики для поддержания подушек; веера; верстаки; верстаки с тисками неметаллические; вешалки для одежды; вешалки для одежды [мебель]; вешалки для транспортировки [плечики]; винты неметаллические; витрины; витрины [мебель]; витрины для газет; вошина искусственная для ульев; вывески деревянные или пластиковые; габариты погрузки для железных дорог неметаллические; гайки неметаллические; гардеробы [шкафы платяные]; гнезда для домашней птицы; гробы; дверцы для мебели; держатели для занавесей, за исключением текстильных; детали стержневые крепежные неметаллические; диваны; домики для комнатных животных; доски для ключей; доски для объявлений; древки знамен; дюбели неметаллические; емкости для жидкого топлива неметаллические; емкости для перемешивания строительного раствора неметаллические; емкости для упаковки пластмассовые; жардиньерки [мебель]; завязки для занавесей; зажимы для кабелей или труб пластмассовые; зажимы для канатов неметаллические; заклепки неметаллические; заменители панцирей черепах; замки для транспортных средств неметаллические; замки неметаллические, за исключением электрических; занавеси из бисера декоративные; запоры дверные неметаллические; затворы для бутылок неметаллические; затворы для емкостей неметаллические; защелки неметаллические; зеркала; зеркала ручные [зеркала туалетные]; изделия бамбуковые; изделия деревянные для точки когтей для кошек; когтеточки для кошек; изделия из когтей животных; изделия из копыт животных; изделия из кораллов; изделия из морской пенки; изделия из необработанного или частично обработанного китового уса; изделия из оленьих рогов; изделия из панциря черепах; изделия из раковин; изделия из рога необработанного или частично обработанного; изделия из рогов животных; изделия из ротанговой пальмы; изделия из слоновой кости необработанной или частично обработанной; изделия из слоновой растительной кости; изделия из соломы плетеные, за исключением циновок; изделия плетеные; изделия плетеные [короба, корзины]; изделия художественные из дерева, воска, гипса или пластмасс; изделия художественные резные деревянные; камыш [сырье для плетения]; канапе; карнизы для занавесей; картотеки [мебель]; катушки для ниток, шелка, тесьмы деревянные; клапаны [вентили] дренажных труб пластмассовые; клапаны, вентили водопроводных труб пластмассовые; клапаны, вентили неметаллические, за исключением деталей машин; клепки бочарные; ключи-карточки пластиковые без кода; коврики для детского манежа; козлы для пилки дров; колесики для кроватей неметаллические; колесики для мебели неметаллические; колодки для насадки щетины для щеток; колоды для рубки мяса [столы]; колокольчики ветровые [украшения]; колокольчики дверные неметаллические, неэлектрические; колпачки укупорочные для бутылок неметаллические; колыбели; колышки для палаток неметаллические; кольца для занавесей: комоды; контейнеры плавучие неметаллические; контейнеры неметаллические [для хранения и транспортировки]; конторки; конуры собачьи; корзины для хлеба пекарские; корзины

неметаллические; коробки для бутылок деревянные; краны для бочек неметаллические; кресла; кресла парикмахерские; кресла раздвижные легкие; кровати больничные; кровати деревянные; кровати; кромка пластмассовая для мебели; крышки винтовые для бутылок неметаллические; крышки столов; крючки вешалок для одежды неметаллические; крючки для занавесей; крючки для одежды неметаллические; лежанки для комнатных животных; лежанки-гнезда для комнатных животных; лестницы приставные деревянные или пластмассовые; манежи для детей; манекены; матрацы надувные, за исключением медицинских; матрацы пружинные для кроватей; матрацы; матрацы, наполненные водой, за исключением медицинских; мебель металлическая; мебель офисная; мебель школьная; мешки спальные туристские; мобайлы [украшения]; молотки дверные, неметаллические; направляющие для занавесей; номера для зданий несветящиеся неметаллические; обручи бочарные неметаллические; обстановка мебельная; орнамент лепной для рам картин; перегородки для мебели деревянные; перегородки отдельно стоящие [мебель]; перламутр необработанный или частично обработанный; пластинки из стекла для изготовления зеркал; пластинки янтарные; пластины номерные регистрационные неметаллические; пластины опознавательные неметаллические; платформы для погрузочных работ неметаллические; платформы для транспортировки грузов и погрузочно-разгрузочных работ неметаллические; платформы для транспортировки грузов неметаллические; подголовники [мебель]; подносы, неметаллические; подпорки для растений; подставки [мебель]; подставки для журналов; подставки для книг [фурнитура]; подставки для счетных машин; подставки для цветочных горшков; подстилки для пеленания детей; подушечки для комнатных животных; подушки; подушки диванные; подушки надувные диванные, за исключением медицинских; подушки надувные, за исключением медицинских; покрытия съемные для водопроводных раковин; полки [мебель]; полки для библиотек; полки для картотечных шкафов [мебель]; полки для мебели; полки для хранения; полоски из дерева; полоски из соломы; полотенцедержатели [мебель]; полочки для шляп; предметы для подпорки бочек [подставки] неметаллические; предметы

надувные, используемые в рекламных целях; прилавки [столы]; принадлежности постельные, за исключением белья; пробки для бутылок; пробки корковые; пробки неметаллические; пруты для укрепления ковров на лестнице; пюпитры; пальцы для вышивания; раздатчики салфеток, полотенец стационарные неметаллические; рамы для картин (обрамления); рамы для ульев; резервуары, за исключением металлических и каменных; решетки кормовые; ролики для занавесей; рукоятки для инструментов неметаллические; рукоятки для ножей неметаллические; ручки дверные неметаллические; ручки для кос неметаллические; ручки для метел, половых щеток неметаллические; ручки круглые неметаллические; садки для рыбы; секреты; сиденья металлические; скамьи [мебель]; сосуды большие для жидкости неметаллические; соты для ульев; софы; средства укупорочные неметаллические; статуи из дерева, воска, гипса или пластмасс; статуэтки из дерева, воска, гипса или пластмасс; створки раковин устриц; стекло посеребренное [зеркала]; стержни янтарные; стойки для зонтов; стойки для ружей; столики на колесиках для компьютеров [мебель]; столики туалетные; столики умывальные [мебель]; столы для пишущих машин; столы для рисования, черчения; столы массажные; столы металлические; столы пеленальные настенные; столы письменные; столы сервировочные; столы сервировочные на колесиках [мебель]; столы; стремянки [лестницы] неметаллические; стулья [сиденья]; стулья высокие для младенцев; сувенирная продукция; сундуки неметаллические; таблички для объявлений деревянные или пластмассовые; табулеты; тара для перевозки стекла и фарфора; тележки [мебель]; тесьма плетеная из соломы; трапы судовые передвижные для пассажиров неметаллические; тюфяки соломенные; украшения из пластмасс для продуктов питания; ульи пчелиные; урны похоронные; устройства намоточные для гибких труб немеханические неметаллические; фигуры восковые; фурнитура дверная неметаллическая; фурнитура для гробов неметаллическая; фурнитура для кроватей неметаллическая; фурнитура мебельная неметаллическая; фурнитура оконная неметаллическая; ходунки детские; чехлы для одежды [хранение]; чучела животных; чучела птиц; шарниры неметаллические; шезлонги; шесты неметаллические; ширмы [мебель]; шкафы; шкафы для документов; шкафы для

- лекарств; шкафы для пищевых продуктов неметаллические; шкафы для посуды; шторы бамбуковые; шторы бумажные; шторы внутренние из планок; шторы деревянные плетеные [мебель]; шторы оконные внутренние [мебель]; шторы оконные текстильные; экраны каминные; янтарь; ящики выдвижные; ящики деревянные или пластмассовые; ящики для игрушек; ящики почтовые неметаллические и некаменные; ящики с перегородками для бутылок;
- 21 - автоклавы [посуда для обработки пищевых продуктов под давлением] неэлектрические; кастрюли для обработки пищи под давлением неэлектрические; аквариумы комнатные; бадьи; ведра; безделушки китайские из фарфора; блюда; блюда бумажные; блюда-подносы для овощей; блюдца; бокалы; бонбоньерки; бутылки; бутылки оплетенные; бюсты из фарфора, керамики, фаянса или стекла; вазы; вазы для обеденного стола; вазы для фруктов; ванночки для птиц; ванны детские переносные; вантузы; вафельницы неэлектрические; ведра для льда; ведра из тканей; венчики бытовые неэлектрические; вертела металлические; шампурьы металлические; вешалки в виде колец и перекладин для полотенец; вешалки для растягивания одежды; распялки; волос для щеточных изделий; вольеры для птиц; клетки для птиц; воронки; выбивалки для ковров; вывески из фарфора или стекла; гасильники для свечей; горшки для цветов; горшки ночные; горшочки для клея; графинчики для уксуса или масла; графины; гребни для волос; гребни для животных; грелки для чайников; губки абразивные для кожи; губки для хозяйственных целей; губки туалетные; дезодораторы для индивидуального пользования; держатели для губок; держатели для зубочисток; держатели для мыла; держатели для полотенец; держатели для цветов и растений [в цветочных композициях]; держатели кисточек для бритья; держатели туалетной бумаги; диспенсеры мыла; доски гладильные; доски для резки кухонные; доски для резки хлеба; доски стиральные; дуршлага; дымопоглотители бытовые; емкости бытовые или кухонные; емкости кухонные; емкости стеклянные [бутылки для кислот]; емкости термоизоляционные; емкости термоизоляционные для напитков; емкости термоизоляционные для пищевых продуктов; емкости шаровидные стеклянные [сосуды]; жаровни; сковороды; задвижки для крышек кастрюль; замша для чистки; зубочистки; изделия бытовые керамические; изделия из майолики; изделия из фарфора, керамики, фаянса или стекла художественные; изделия щеточные; измельчители бытовые неэлектрические; инструменты с ручным управлением для чистки; кабре [подносы для напитков]; кастрюли; кашпо, за исключением бумажных; кисточки для бритья; клетки для домашних животных; коврики для выпечки; кожа для полирования; кокошницы неэлектрические; колбы стеклянные [сосуды]; колодки для сапог [для растяжки]; колодки обувные [для растяжки]; кольца для салфеток; кольца маркировочные для домашней птицы; кольца маркировочные для птиц; копилки; корзинки для хлеба бытовые; корзины бытовые; корзины для бумаги; кормушки; кормушки для животных; коробки для завтрака; коробки для печенья; банки для печенья; коробки для чая; корыта для стирки; котелки глиняные; котелки солдатские; котелки походные; котлы; кофеварки неэлектрические; кофейники неэлектрические; кофемолки ручные; кремнезем [частично обработанный], за исключением используемого для строительных целей; кружки пивные; кружки пивные с крышкой; крысоловки; крышки для горшков; крышки для комнатных аквариумов; крышки для масленок; крышки для посуды; крышки для сырниц; крючки для застегивания обуви или перчаток; кувшины; курильницы для благовоний; ледники портативные неэлектрические; лейки; ловушки для насекомых; ложки для перемешивания [кухонная утварь]; ложки разливательные для кухни; лопатки [столовые принадлежности]; лопатки для торгов; лопаточки [кухонная утварь]; масленки; материалы для изготовления щеток; материалы для придания блеска, за исключением препаратов, бумаги и камня; машинки для изготовления лапши [ручные инструменты]; машины и приспособления для полирования бытовые неэлектрические; мельницы для перца ручные; мельницы ручные бытовые; метелки перьевые; метлы; мешки изотермические; мешочки кондитерские; миксеры ручные [шейкеры коктейльные]; миски [чаши]; мозаики стеклянные, за исключением строительных; мочалки металлические для чистки кухонной посуды; мыльницы; мышеловки; наборы кухонной посуды; насадки для леек; насадки для наливания; насадки шлангов для орошения; насадки шлангов для поливки; несессеры для пикников с набором посуды; несессеры для туалетных принадлежностей; нити зубные; нити из стекловолокна, за

исключением текстильных; ножи для резки бисквитов [кухонные принадлежности]; ножи для теста; опрыскиватели; опрыскиватели для цветов и растений; отходы хлопчатобумажные для уборки; отходы шерстяные для уборки; очесы льняные для уборки; палочки для еды [принадлежности кухонные]; палочки для коктейлей; перечницы; перчатки для домашнего хозяйства; перчатки для полирования; перчатки для садово-огородных работ; пластины-сторожа, используемые при кипячении молока; подносы бытовые; подносы бытовые бумажные; подносы вращающиеся [кухонные принадлежности]; подогреватели бутылок с сосками для детского питания неэлектрические; подсвечники; подставки для блюд [столовая утварь]; подставки для графинов, за исключением бумажных и столового белья; подставки для меню; подставки для ножей для сервировки стола; подставки для утюгов; подставки для яиц; подставки под рашперы; подставки для грилей; подушечки абразивные кухонные; подушечки для чистки; поилки; порошок стеклянный для украшений; посуда глиняная; посуда для варки; посуда для тепловой обработки пищи; посуда из окрашенного стекла; посуда столовая, за исключением ножей, вилок и ложек; посуда фарфоровая; посуда фаянсовая; посуда хрустальная [стеклянная]; предметы домашней утвари для косметики; предметы домашней утвари туалетные; прессы гладильные для брюк; приборы для растительного масла и уксуса; приборы для снятия макияжа; приборы для специй; приспособления бытовые, содержащие теплообменные текучие среды, для охлаждения пищевых продуктов; приспособления для натирания воском неэлектрические; приспособления для открывания бутылок; приспособления для растягивания перчаток; приспособления для снятия сапог; приспособления для собирания крошек; приспособления для сохранения формы галстуков; прищепки; пробки стеклянные; пудреницы; пульверизаторы для духов; пуховки для пудры; пылеуловители неэлектрические; раздатчики туалетной бумаги; диспенсеры туалетной бумаги; расчески; расчески электрические; рашперы [кухонная утварь]; решетка [бытовые]; рога для питья; рожки для обуви; розетки подсвечников; салатницы; сахарницы; сбивалки неэлектрические; сервизы [столовая посуда]; сервизы кофейные [столовая посуда]; сервизы ликерные; сервизы чайные [столовая посуда]; сита [бытовая утварь]; сита для золы

[бытовая утварь]; ситечки чайные; сифоны для взятия пробы вина [пипетки]; сифоны для газированной воды; скалки для теста бытовые; скребки для чистки полов металлические; скребницы; смешиватели бытовые неэлектрические; соковыжималки бытовые неэлектрические; соломинки для дегустации напитков; трубочки для питья; солонки; сосуды для питья; сосуды для приготовления льда и напитков со льдом металлические; сосуды охлаждающие; стаканчики бумажные или пластмассовые; стаканы [емкости]; стаканы для напитков; статуи из фарфора, керамики, фаянса или стекла; статуэтки из фарфора, керамики, глины или стекла; стекла для окон транспортных средств [полуфабрикаты]; стекло листовое [необработанное]; стекло матовое; стекло опаловое; стекло с введенными внутрь тонкими электрическими проводами; стекло эмалевое; стекло необработанное или частично обработанное, за исключением строительного; стекловата, за исключением используемой для изоляции; стекловолно кварцевое прозрачное нетекстильное; стекловолно, за исключением используемого для изоляции или как текстиль; стеллажи для сушки белья; супницы; сушилки для белья; тазы [емкости]; тарелки; тарелки одноразовые; терки [бытовая утварь]; термосы; террариумы для выращивания растений в комнатных условиях; террариумы комнатные [виварии]; тряпки для мытья полов; тряпки для уборки; тряпки для удаления пыли; тряпки для удаления пыли с мебели; туалеты [поддоны] для домашних животных; урны; устройства аэрозольные, за исключением медицинских; устройства для натирания обуви неэлектрические; устройства для орошения ротовой полости; устройства для приманивания и уничтожения насекомых электрические; устройства оросительные; утварь бытовая; утварь кухонная; утварь кухонная для приготовления ниши неэлектрическая; фильтры бытовые; фильтры для кофе неэлектрические; флаконы; флаги; формы [кухонная утварь]; формы для выпечки; формы для льда; формы кулинарные; фритюрницы неэлектрические; фуляры для расчесок; хлебницы; хлопущки для мух; чайники заварочные; чайники неэлектрические; чашки; чесноковыжималки [кухонная утварь]; чехлы для гладильных досок; шарики для заварки чая; шары стеклянные; швабры; швабры отжимные; штопоры; щетина животных [щетки и кисти]; щетина свиная; щетки для мытья посуды;

щетки для чистки емкостей; щетки для чистки ламповых стекол; щетки для чистки лошадей; щетки жесткие; щетки зубные; щетки зубные электрические; щетки механические для ковров; щетки обувные; щетки половые; щетки туалетные; щетки электрические, за исключением деталей машин; щетки; щеточки для бровей; щеточки для ногтей; яйца подкладные для несущих искусственные; ящики для выдачи бумажных салфеток; ящики для мусора; ящики для растений; ящики стеклянные;

- 42 - дизайн промышленный; дизайн художественный; консультации по вопросам архитектуры; определение подлинности произведений искусств; оформление интерьера.

(111) 47632

(151) 17.03.2015

(181) 31.03.2024

(210) 65877

(220) 31.03.2014

(730) Товарищество с ограниченной ответственностью «PolyMaster» (KZ)

(540)

MAKEDON

(511)(510)

12 - держатели для номеров автотранспортных средств.

(111) 47633

(151) 17.03.2015

(181) 31.03.2024

(210) 65881

(220) 31.03.2014

(730) Товарищество с ограниченной ответственностью "БурМашМунай" (KZ)

(540)



(591) Указание цветов: золотой

(511)(510)

29 - ветчина, закуски легкие на основе фруктов, изделия колбасные, капуста квашеная, кефир [напиток молочный], маринад из шинкованных овощей с острой приправой [пикалили], муссы овощные, муссы рыбные, мясо, напитки молочные с преобладанием молока, овощи консервированные, овощи, подвергнутые тепловой обработке, рыба соленая, салаты овощные, салаты фруктовые, свинина, сыры, экстракты мясные, грибы консервированные, дичь, желе мясное, желе пищевое, коктейли молочные, продукты пищевые рыбные, супы, супы овощные;

30 - бисквиты, блины, изделия железные фруктовые [кондитерские], глазурь для изделий из сладкого сдобного теста, изделия кондитерские из сладкого теста, преимущественно с начинкой, изделия кондитерские мучные, изделия пирожковые, какао-продукты, кушанья мучные, муссы десертные [кондитерские изделия], муссы шоколадные, напитки какао-молочные, напитки кофейно-молочные, мороженое, напитки кофейные, напитки чайные, напитки шоколадно-молочные, напитки шоколадные, печенье, пироги, пицца, сладкое сдобное тесто для кондитерских изделий, торты, пирожные, пудинги [запеканки], сладости, пудра для кондитерских изделий, сухари, сэндвичи, хлеб, чизбургеры [сэндвичи], соусы [приправы], специи, заправки для салатов, пироги, подливки мясные, приправы, травы огородные консервированные [специи], хлеб, хлеб из пресного теста;

35 - продвижение товаров для третьих лиц;

43 - кафе, кафетерии, рестораны, услуги баров, услуги по приготовлению блюд и доставке их на дом, закусовые; рестораны, кафе, кафетерии.

(111) 47634

(151) 17.03.2015

(181) 31.03.2024

(210) 65887

(220) 31.03.2014

(730) ШанХай Зонбон Интернэшнл Трейд Ко. Лтд. (CN)

ShangHai Zongbon International Trade Co., Ltd. (CN)

(540)



(511)(510)
7 - машины сельскохозяйственные; станки деревообрабатывающие; электромолоты; пилы цепные; генераторы постоянного тока; инструменты ручные за исключением с ручным приводом; насосы центробежные; агрегаты сварочные электрические; устройства для мойки; машины пневматические.

(111) 47635
(151) 17.03.2015
(181) 01.04.2024
(210) 65892
(220) 01.04.2014
(730) Товарищество с ограниченной ответственностью «СӘТТІСІ» (KZ)
(540)



(591) Указание цветов: желтый, белый, красный
(511)(510)
43 - услуги по обеспечению пищевыми продуктами и напитками; обеспечение временного проживания: закусочные; кафе; кафетерии; рестораны; рестораны самообслуживания; столовые на производстве и в учебных заведениях; услуги баров; услуги по приготовлению блюд и доставке их на дом.

(111) 47636
(151) 17.03.2015
(181) 01.04.2024
(210) 65893
(220) 01.04.2014
(730) Макпар Экспортс Прайвит Лимитед (IN)
Макпар Exports Private Limited (IN)
(540)

NICQUEST

(511)(510)
5 - препараты фармацевтические; медикаменты.

(111) 47637
(151) 17.03.2015
(181) 01.04.2024
(210) 65894
(220) 01.04.2014
(730) Макпар Экспортс Прайвит Лимитед (IN)
Макпар Exports Private Limited (IN)
(540)

NIQUEST

(511)(510)
5 - препараты фармацевтические; медикаменты.

(111) 47638
(151) 17.03.2015
(181) 01.04.2024
(210) 65897
(220) 01.04.2014
(730) Акционерное общество «Эксимбанк Казахстан» (KZ)
(540)

ЭКСИМ

(591) Указание цветов: темно-синий
(511)(510)
16 - афиши, плакаты; бланки, бланки уведомлений [канцелярские товары]; брошюры; буклеты; бюллетени информационные; вывески бумажные или картонные; газеты; доски, щиты для объявлений бумажные или картонные; журналы [издания периодические]; издания периодические; издания печатные; изображения графические; календари; открытки поздравительные; флаеры, листовки; эмблемы [клейма бумажные]; этикетки, за исключением текстильных;
35 - аренда площадей для размещения рекламы; ведение автоматизированных баз данных; ведение бухгалтерских документов; выписка счетов; информация деловая; информация и

EXIM

- советы коммерческим потребителям (информация потребительская товарная); исследования в области бизнеса; исследования конъюнктурные; исследования маркетинговые; макетирование рекламы; маркетинг; обновление рекламных материалов; подготовка платежных документов; производство рекламных фильмов; прокат рекламного времени в средствах массовой информации; прокат рекламных материалов; публикация рекламных текстов; радиореклама; расклейка афиш, реклама наружная; распространение рекламных материалов; рассылка рекламных материалов; редактирование рекламных текстов; реклама; реклама интерактивная в компьютерной сети; реклама почтой; реклама телевизионная;
- 36 - банки сберегательные; выпуск кредитных карточек; выпуск ценных бумаг; инвестирование; клиринг; консультации по вопросам страхования; консультации по вопросам финансов; котировки биржевые; кредитование под залог; менеджмент финансовый; обмен денег; обслуживание банковское удаленное; обслуживание по дебетовым карточкам; обслуживание по кредитным карточкам; операции факторные; оценки финансовые [страхование, банковские операции, недвижимое имущество]; перевод денежных средств в системе электронных расчетов; поручительство; посредничество биржевое; посредничество при страховании; предоставление ссуд [финансирование]; предоставление ссуд под залог; проверка подлинности чеков; спонсорство финансовое; ссуды ипотечные; ссуды с погашением в рассрочку; услуги банковские; финансирование; хранение в сейфах; хранение ценностей;
- 41 - издание книг; организация и проведение семинаров; публикации с помощью настольных электронных издательских систем; публикация интерактивная книг и периодики; публикация текстовых материалов, за исключением рекламных;
- 45 - исследования юридические; представление интересов в суде; сбор информации о физических лицах; услуги по внесудебному разрешению споров; услуги по разрешению споров.
- (111) 47639
(151) 17.03.2015
(181) 01.04.2024
(210) 65905
- (220) 01.04.2014
(730) Товарищество с ограниченной ответственностью «Актюбинский Завод Противопожарного Оборудования» (KZ)
(540)
- 
- (591) Указание цветов: белый, серый, красный, черный
(511)(510)
9 - оборудование для тушения огня; огнетушители, крепления и подставки для огнетушителей, пожарные рукава, шкафы пожарных кранов, ящики для песка и пожарные щиты;
- 35 - реклама; менеджмент в сфере бизнеса; административная деятельность в сфере бизнеса; офисная служба; коммерческая деятельность; продвижение товаров (для третьих лиц), услуги снабженческие для третьих лиц (закупка обеспечение предпринимателей товарами, реализация пожарного оборудования и пожарной техники);
- 37 - строительство; ремонт; установка оборудования; производство противопожарной техники, оборудования и средств противопожарной защиты.
- (111) 47640
(151) 17.03.2015
(181) 03.04.2024
(210) 65917
(220) 03.04.2014
(310) UK00003026492
(320) 16.10.2013
(330) GB
(730) Бритиш Американ Табакко (Брэндз) Инк. (US)
British American Tobacco (Brands) Inc. (US)

(540)

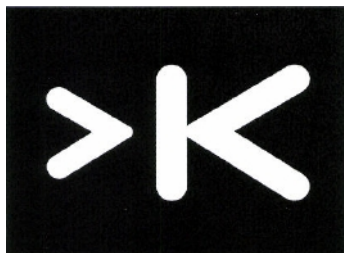

(511)(510)

34 - сигареты; табак; табачные изделия; зажигалки; спички; курительные принадлежности.

(111) 47641

(151) 17.03.2015

(181) 04.04.2024

(210) 65926

(220) 04.04.2014

(730) Зе Джиллетт Компани (US)
The Gillette Company (US)

(540)

UNDEFEATED

(511)(510)

3 - средства туалетные против потения и дезодоранты для личного пользования для человека; мыло, а именно средства для душа и ванн.

(111) 47642

(151) 17.03.2015

(181) 08.04.2024

(210) 65973

(220) 08.04.2014

(730) Индивидуальный предприниматель
Тулеметов Канат Куанышбекович (KZ)

(540)



(511)(510)

41 - производство шоу и фильмов; прокат декораций для шоу-программ; организация, презентация и производство шоу и живых представлений; производство в области развлечений, а именно кино, теле, радио и

видео шоу, связанных с путешествиями; развлечения он-лайн; развлечения; развлечения гостей; информация в области образования и развлечений; информация по вопросам развлечений; консультации в области развлечений; предоставление информации в области развлечений; предоставления услуг в области развлечений; производство развлечений в прямом эфире; радио и телевизионные развлечения; развлечения радио, интернет и телевизионные; составление программ встреч [развлечение]; услуги в области музыкальных развлечений; услуги интерактивные в области развлечений; услуги клубов в области развлечений; услуги по распространению билетов [развлечение]; развлечения, а именно живые и костюмированные выступления; развлечения, а именно телевидение для мобильных телефонов; развлечения, предоставляемые в глобальной сети связи; услуги в области звукозаписи и видео развлечений; услуги образовательные, обучающие и в области развлечений; услуги фан-клубов в области развлечений; консультации в области развлечений, предоставляемые через интернет; образование, предоставление обучения, развлечения, спортивная и культурная деятельность; подготовка церемоний награждения и гала концертов для развлечения; предоставление информации в области развлечений, музыки, живых выступлений и развлекательных мероприятий; услуги в области развлечений, связанные с театром, телевидением, радио и фильмами; концерты, музыкальные и видео представления; организация и проведение концертов; организация показов и концертов; подготовка, организация и проведение концертов; консультации и предоставление информации в области подготовки, проведения и организации концертов; услуги по производству клипов и проведению живых концертов музыкальных групп; организация, постановка, презентация и проведение музыкальных концертов, фестивалей, туров и других музыкальных и культурных представлений, событий и мероприятий; постановка спектаклей; услуги театральной постановки; аудио услуги развлекательные; предоставление услуг аудио и видеостудий; производство аудио мастер-дисков; услуги аудио- и видеозаписи; услуги аудио, видео, кино и телезаписи; услуги по прокату аудио- и видео оборудования; производство и презентация аудио- и видеозаписи, а также неподвижных и движущихся изображений;

запись, производство и распространение фильмов, видео и аудио записей, радио и телепрограмм; публикация мультимедийных материалов, цифрового видео и аудио развлекательного характера; прокат фильмов и видео; предоставление видео файлов онлайн, незагружаемых; пост-монтажные редакторские услуги в области музыки, видео и фильмов; публикация мультимедийных печатных изданий, книг, журналов, научно-популярных периодических изданий, газет, бюллетеней, справочников, карт, графики, фотографий, видео, музыки и электронных изданий; написание музыки; преподавание музыки; публикация музыки; сочинение музыки; предоставление информации в области музыки; преподавание в области музыки; подготовка мероприятий в области кино, музыки, культуры и спорта; продюсирование и руководство событиями в области радиовещания и музыки; услуги образовательно-воспитательные в области музыки и индустрии развлечений; подготовка мероприятий в области кино, музыки, культуры и спорта, а также живых развлекательных мероприятий; предоставление информации, комментариев и статей в области музыки посредством компьютерных сетей; предоставление электронных публикаций онлайн в области музыки, не доступных для скачивания; услуги развлекательные в области кино, музыки, телевизионных фильмов и театра; презентация живых выступлений музыкальных групп; услуги развлекательные предоставляемые музыкальными группами; услуги развлекательные, а именно выступления музыкальных вокальных групп; услуги развлекательные, а именно выступления музыкальных групп; оснащение студий звукозаписи; производство фильмов в студиях; услуги записывающих студий и телестудий; услуги звукозаписывающих студий; услуги студий записи; аренда оборудования, аппаратов и декораций для театральных постановок или телевизионных студий; услуги по записи, предоставляемые записывающими студиями и киностудиями для производства мультимедийных представлений; услуги оркестров; шоу-программы; монтирование радио- и телевизионных программ; создание и продвижение телевизионных программ; программы театральные и музыкальные, представляемые в зрительных залах; предоставление мультимедийных развлекательных программ через телевидение, широкополосную передачу,

беспроводную передачу и он-лайн; организация живых музыкальных выступлений; услуги развлекательные, а именно концертные выступления; услуги развлекательные, а именно сольные выступления; развлекательные услуги по организации живых и неживых музыкальных выступлений.

- (111) 47643
 (151) 17.03.2015
 (181) 08.04.2024
 (210) 65974
 (220) 08.04.2014
 (730) Индивидуальный предприниматель
 Тулеметов Канат Куанышбекович (KZ)
 (540)



- (511)(510)
 41 - производство шоу и фильмов; прокат декораций для шоу-программ; организация, презентация и производство шоу и живых представлений; производство в области развлечений, а именно кино, теле, радио и видео шоу, связанных с путешествиями; развлечения он-лайн; развлечения; развлечения гостей; информация в области образования и развлечений; информация по вопросам развлечений; консультации в области развлечений; предоставление информации в области развлечений; предоставления услуг в области развлечений; производство развлечений в прямом эфире; радио и телевизионные развлечения; развлечения радио, интернет и телевизионные; составление программ встреч [развлечение]; услуги в области музыкальных развлечений; услуги интерактивные в области развлечений; услуги клубов в области развлечений; услуги по распространению билетов [развлечение]; развлечения, а именно живые и костюмированные выступления; развлечения, а именно телевидение для мобильных телефонов; развлечения, предоставляемые в глобальной сети связи; услуги в области звукозаписи и видео развлечений; услуги образовательные, обучающие и в области развлечений; услуги фан-клубов в области развлечений; консультации в области развлечений, предоставляемые через интернет; образование, предоставление обучения,

развлечения, спортивная и культурная деятельность; подготовка церемоний награждения и гала концертов для развлечения; предоставление информации в области развлечений, музыки, живых выступлений и развлекательных мероприятий; услуги в области развлечений, связанные с театром, телевидением, радио и фильмами; концерты, музыкальные и видео представления; организация и проведение концертов; организация показов и концертов; подготовка, организация и проведение концертов; консультации и предоставление информации в области подготовки, проведения и организации концертов; услуги по производству клипов и проведению живых концертов музыкальных групп; организация, постановка, презентация и проведение музыкальных концертов, фестивалей, туров и других музыкальных и культурных представлений, событий и мероприятий; постановка спектаклей; услуги театральной постановки; аудио услуги развлекательные; предоставление услуг аудио и видеостудий; производство аудио мастер-дисков; услуги аудио- и видеозаписи; услуги аудио, видео, кино и телезаписи; услуги по прокату аудио- и видео оборудования; производство и презентация аудио- и видеозаписи, а также неподвижных и движущихся изображений; запись, производство и распространение фильмов, видео и аудио записей, радио и телепрограмм; публикация мультимедийных материалов, цифрового видео и аудио развлекательного характера; прокат фильмов и видео; предоставление видео файлов онлайн, незагружаемых; пост-монтажные редакторские услуги в области музыки, видео и фильмов; публикация мультимедийных печатных изданий, книг, журналов, научно-популярных периодических изданий, газет, бюллетеней, справочников, карт, графики, фотографий, видео, музыки и электронных изданий; написание музыки; преподавание музыки; публикация музыки; сочинение музыки; предоставление информации в области музыки; преподавание в области музыки; подготовка мероприятий в области кино, музыки, культуры и спорта; продюсирование и руководство событиями в области радиовещания и музыки; услуги образовательно-воспитательные в области музыки и индустрии развлечений; подготовка мероприятий в области кино, музыки, культуры и спорта, а также живых развлекательных мероприятий; предоставление информации, комментариев и статей в области музыки посредством

компьютерных сетей; предоставление электронных публикаций онлайн в области музыки, не доступных для скачивания; услуги развлекательные в области кино, музыки, телевизионных фильмов и театра; презентация живых выступлений музыкальных групп; услуги развлекательные предоставляемые музыкальными группами; услуги развлекательные, а именно выступления музыкальных вокальных групп; услуги развлекательные, а именно выступления музыкальных групп; оснащение студий звукозаписи; производство фильмов в студиях; услуги записывающих студий и телестудий; услуги звукозаписывающих студий; услуги студий записи; аренда оборудования, аппаратов и декораций для театральных постановок или телевизионных студий; услуги по записи, предоставляемые записывающими студиями и киностудиями для производства мультимедийных представлений; услуги оркестров; шоу-программы; монтирование радио- и телевизионных программ; создание и продвижение телевизионных программ; программы театральные и музыкальные, представляемые в зрительных залах; предоставление мультимедийных развлекательных программ через телевидение, широкополосную передачу, беспроводную передачу и он-лайн; организация живых музыкальных выступлений; услуги развлекательные, а именно концертные выступления; услуги развлекательные, а именно сольные выступления; развлекательные услуги по организации живых и неживых музыкальных выступлений.

- (111) 47644
 (151) 17.03.2015
 (181) 08.04.2024
 (210) 65976
 (220) 08.04.2014
 (730) Индивидуальный предприниматель
 Тулеметов Канат Куанышбекович (kz)
 (540)



- (511)(510)
 41 - производство шоу и фильмов; прокат декораций для шоу-программ; организация, презентация и производство шоу и живых представлений; производство в области

развлечений, а именно кино, теле, радио и видео шоу, связанных с путешествиями; развлечения он-лайн; развлечения; развлечения гостей; информация в области образования и развлечений; информация по вопросам развлечений; консультации в области развлечений; предоставление информации в области развлечений; предоставления услуг в области развлечений; производство развлечений в прямом эфире; радио и телевизионные развлечения; развлечения радио, интернет и телевизионные; составление программ встреч [развлечение]; услуги в области музыкальных развлечений; услуги интерактивные в области развлечений; услуги клубов в области развлечений; услуги по распространению билетов [развлечение]; развлечения, а именно живые и костюмированные выступления; развлечения, а именно телевидение для мобильных телефонов; развлечения, предоставляемые в глобальной сети связи; услуги в области звукозаписи и видео развлечений; услуги образовательные, обучающие и в области развлечений; услуги фан-клубов в области развлечений; консультации в области развлечений, предоставляемые через интернет; образование, предоставление обучения, развлечения, спортивная и культурная деятельность; подготовка церемоний награждения и гала концертов для развлечения; предоставление информации в области развлечений, музыки, живых выступлений и развлекательных мероприятий; услуги в области развлечений, связанные с театром, телевидением, радио и фильмами; концерты, музыкальные и видео представления; организация и проведение концертов; организация показов и концертов; подготовка, организация и проведение концертов; консультации и предоставление информации в области подготовки, проведения и организации концертов; услуги по производству клипов и проведению живых концертов музыкальных групп; организация, постановка, презентация и проведение музыкальных концертов, фестивалей, туров и других музыкальных и культурных представлений, событий и мероприятий; постановка спектаклей; услуги театральной постановки; аудио услуги развлекательные; предоставление услуг аудио и видеостудий; производство аудио мастер-дисков; услуги аудио- и видеозаписи; услуги аудио, видео, кино и телезаписи; услуги по прокату аудио- и видео оборудования; производство и презентация аудио- и видеозаписи, а также

неподвижных и движущихся изображений; запись, производство и распространение фильмов, видео и аудио записей, радио и телепрограмм; публикация мультимедийных материалов, цифрового видео и аудио развлекательного характера; прокат фильмов и видео; предоставление видео файлов онлайн, незагружаемых; пост-монтажные редакторские услуги в области музыки, видео и фильмов; публикация мультимедийных печатных изданий, книг, журналов, научно-популярных периодических изданий, газет, бюллетеней, справочников, карт, графики, фотографий, видео, музыки и электронных изданий; написание музыки; преподавание музыки; публикация музыки; сочинение музыки; предоставление информации в области музыки; преподавание в области музыки; подготовка мероприятий в области кино, музыки, культуры и спорта; продюсирование и руководство событиями в области радиовещания и музыки; услуги образовательно-воспитательные в области музыки и индустрии развлечений; подготовка мероприятий в области кино, музыки, культуры и спорта, а также живых развлекательных мероприятий; предоставление информации, комментариев и статей в области музыки посредством компьютерных сетей; предоставление электронных публикаций онлайн в области музыки, не доступных для скачивания; услуги развлекательные в области кино, музыки, телевизионных фильмов и театра; презентация живых выступлений музыкальных групп; услуги развлекательные предоставляемые музыкальными группами; услуги развлекательные, а именно выступления музыкальных вокальных групп; услуги развлекательные, а именно выступления музыкальных групп; оснащение студий звукозаписи; производство фильмов в студиях; услуги записывающих студий и телестудий; услуги звукозаписывающих студий; услуги студий записи; аренда оборудования, аппаратов и декораций для театральных постановок или телевизионных студий; услуги по записи, предоставляемые записывающими студиями и киностудиями для производства мультимедийных представлений; услуги оркестров; шоу-программы; монтирование радио- и телевизионных программ; создание и продвижение телевизионных программ; программы театральные и музыкальные, представляемые в зрительных залах; предоставление мультимедийных развлекательных программ через

телевидение, широкополосную передачу, беспроводную передачу и он-лайн; организация живых музыкальных выступлений; услуги развлекательные, а именно концертные выступления; услуги развлекательные, а именно сольные выступления; развлекательные услуги по организации живых и неживых музыкальных выступлений.

- (111) 47645
 (151) 17.03.2015
 (181) 08.04.2024
 (210) 65980
 (220) 08.04.2014
 (730) ЛЕК фармацевтска дружба д.д. (SI)
 LEK farmaceutvska družba d.d. (SI)
 (540)

ПЛАНТЕКС

- (511)(510)
 5 - пищевые добавки для медицинских целей.

- (111) 47646
 (151) 17.03.2015
 (181) 09.04.2024
 (210) 66000
 (220) 09.04.2014
 (730) Хайпалайн Системс Канада Лтд. (CA)
 Hyperline Systems Canada Ltd. (CA)
 (540)

HYPERLINE

- (511)(510)
 8 - ручные орудия и инструменты [ручные]; холодное оружие; бритвы; обжимные инструменты [ручные инструменты], дрели [ручные инструменты], инструменты для полирования, ручные инструменты для резки, изделия режущие [ручные инструменты], ключи [ручные инструменты], круги шлифовальные [ручные инструменты], клещи, клинки [ручные инструменты], лобзики, молотки [ручные инструменты], ножи, ножницы, отвертки, перфораторы [ручные инструменты], пилы [ручные инструменты], пистолеты, ручные, для выдавливания мастик, буры [ручные инструменты], сверла [части ручных инструментов], сверла для полостей [части ручных инструментов], храповики [ручные инструменты], устройства натяжные для проводов и металлических лент [ручные

- инструменты];
 9 - приборы и инструменты научные, морские, геодезические, фотографические, кинематографические, оптические, для взвешивания, измерения, сигнализации, контроля (проверки), спасания и обучения; приборы и инструменты для передачи, распределения, трансформации, накопления, регулирования или управления электричеством; аппаратура для записи, передачи, воспроизведения звука или изображений; магнитные носители информации, диски звукозаписи; компакт-диски; DVD и другие цифровые носители информации; механизмы для аппаратов с предварительной оплатой; кассовые аппараты, счетные машины, оборудование для обработки информации, компьютеры; программное обеспечение; оборудование для тушения огня; аппараты коммутационные электрические, вилки, розетки и другие соединения штепсельные [электрические соединения], выключатели электроцепи, выключатели закрытые электрические, оптико-волоконные адаптеры, оптико-волоконные соединители линейные, оптико-волоконные распределительные коробки, оптико-волоконные гибкие проводники, детекторы, жилы идентификационные для электрических проводов, замки электрические, индикаторы температурные, приборы измерительные электрические, приборы измерительные электрические частотные, интерфейсы для компьютеров, кабели коаксиальные, кабели оптико-волоконные, кабели электрические, электрические клеммы, кнопки для звонков, коммуникаторы, контакты электрические, контакты электрические из благородных металлов, коробки ответвительные электрические, коробки распределительные электрические; соединители линейные электрические; коробки соединительные электрические, крышки защитные для штепсельных розеток, материалы для линий электропередач [провода, кабели], приборы для обнаружения металлов, приборы для обнаружения электрического тока, микроскопы, муфты концевые электрические, муфты соединительные для кабелей, оболочки для электрических кабелей, оболочки идентификационные для электрических проводов, переключатели электрические, преобразователи, кабельный тестер, кабельный анализатор, приборы для измерения расстояния, инструменты с оптическими окулярами, провода телеграфные, провода телефонные,

- электрические провода, проводники (540)
 электрические, проволока медная
 изолированная, пульты распределительные
 электрические, пульты управления
 электрические, регуляторы для защиты от
 перенапряжения, реле электрические,
 световоды опτικο-волоконные, соединения
 для электрических линий, соединения
 электрические, термостаты, уровни [приборы
 для определения горизонтального
 положения], щиты коммутационные, щиты
 распределительные электрические, паяльники
 электрические, электропроводка;
- 20 - мебель, зеркала, обрамления для картин и т.п.;
 изделия, не относящиеся к другим классам, из
 дерева, пробки, камыша, тростника, ивы,
 рога, кости, слоновой кости, китового уса,
 панциря черепах, раковин, янтаря,
 перламутра, морской пенки, из заменителя
 этих материалов или из пластмасс; гайки
 неметаллические, зажимы для канатов
 неметаллические, зажимы для труб
 неметаллическая, замки неметаллические, за
 исключением электрических; колесики для
 мебели неметаллические, картотеки, столы
 письменные, полки [мебель], полки для
 мебели, столики на колесиках для
 компьютеров [мебель], столы, шкафы.

- (111) 47647
 (151) 17.03.2015
 (181) 09.04.2024
 (210) 66001
 (220) 09.04.2014
 (730) Общество с ограниченной ответственностью
 «Смирнов и Партнеръ» (RU)
 (540)

МАТРИКС

- (511)(510)
 5 - фармацевтические и ветеринарные
 препараты; гигиенические препараты для
 медицинских целей; диетические вещества
 для медицинских целей, детское питание;
 пластыри, перевязочные материалы;
 дезинфицирующие средства.

- (111) 47648
 (151) 17.03.2015
 (181) 09.04.2024
 (210) 66004
 (220) 09.04.2014
 (730) Авент, Инк. (US)
 Avent, Inc. (US)

HALYARD

- (511)(510)
 5 - пластыри, клейкие полоски для заклеивания
 ран; повязки, перевязочные материалы для
 наложения на раны; препараты для закрытия,
 изоляции раневой поверхности для защиты от
 бактерий на открытых участках кожи;
 диагностические препараты для медицинских
 целей для выявления желудочно-кишечных
 заболеваний; неинвазивные тесты для вы-
 явления инфекций стенок желудка;
- 10 - медицинские аппараты и инструменты для
 использования в хирургии; медицинские
 хирургические приборы и инструменты, а
 именно, инструменты и комплекты для про-
 ведения парацентоза и компоненты к ним;
 хирургические скребковые щетки;
 медицинские инструменты и кабели для
 использования при радиочастотной абляции;
 хирургические инструменты для
 использования в опорно-двигательной
 системе, а именно, катетеры, зонды,
 датчики и оболочки, а также компоненты с
 водяным охлаждением, а именно, зонды и
 датчики, интродьюсеры, бюретки, устройства
 для измерения и позиционирования; охлажда-
 емые радиочастотные зонды для денервации
 при лечении хронических болей и болезней
 суставов; эндоскопические щетки, ручки,
 петли, а также губки, корзиночные захваты,
 крючки и вытяжные устройства для
 извлечения инородных тел; зонды, иглы;
 шприцы; шовные материалы; скальпели;
 зажимы; а также проводники и направляюще
 для позиционирования медицинского
 оборудования; медицинские и хирургические
 инфузионные инструменты и аппараты, а
 именно, инфузионные помпы, программаторы
 и наборы систем внутривенного вливания;
 внутривенные инфузионные насосы, клапаны
 и наборы для внутривенного введения
 лекарств; медицинские аппараты для
 контролируемого вливания лекарств и
 жидкостей; крепления на запястьях или
 ремнях для аппаратов внутривенного
 вливания; медицинские устройства, а именно,
 инфузионные насосы для вливания
 отмеренного количества растворов в
 кровеносную систему в течение длительного
 времени; инфузионные наборы; одноразовые
 изделия для медицинских или хирургических
 процедур, а именно, халаты для пациентов,
 хирургические халаты, хирургические
 комбинезоны, спецодежда и костюмы для

хирургических операций, одежда для хирургических операций, хирургические фартуки, хирургические шапочки, хирургические маски, защитные хирургические маски, респираторы, медицинские перчатки для осмотра, чехлы для стоек Мэйо, стерилизационная упаковка и/или чехлы, хирургические простыни, хирургические простыни и пеленки для операционных столов, хирургические колпаки, маски для лица, простыни и наволочки, мочалки, полотенца, бахилы, термopодкладки для согревания пациентов, продаваемые как по отдельности, так и комбинированными хирургическими наборами из вышеупомянутых товаров; медицинские и хирургические катетеры, части и компоненты к ним; медицинские и терапевтические пакеты со льдом; аппараты вентиляции трахеи и дыхательные аппараты и части к ним; эндотрахеальные трубки; медицинские инструменты для чрескожной трахеостомии и компоненты к ним; устройства для увлажнения для медицинских целей; медицинские вентиляторы, а также шланги, рукава и соединительные насадки к ним; интродьюсеры, направляющие провода и блокирующие механизмы для аппаратов вентиляции трахеи; назальные расширители; наборы, содержащие все перечисленные медицинские устройства для использования в медицинских и хирургических процедурах; медицинские системы для внутривенных вливаний пищевых добавок и лекарств и/или дренажа и переливания, для аспирации желудочного содержимого, терапии пищеварительного тракта, и/или адаптеры, наконечники, колпачки и/или аксессуары к ним; насосы и трубки для энтерального кормления и части к ним; медицинские аппараты и инструменты для мониторинга питания; комплекты для промывания желудка, содержащие устройства для промывания желудка, трубки и пакеты для промывания аспирации желудочного содержимого; системы обезболивания, а именно, электронные стимуляторы для использования в опорно-двигательной системе; аппараты высокочастотной электромагнитной терапии; комплекты, содержащие охлаждаемые водой компоненты, а именно, зонды, интродьюсеры, бюреты, устройства измерения и размещения, для медицинского использования в опорно-двигательной системе; зонды и сенсоры, использующие охлаждаемые водой радиочастотные устройства, для обезболивания при лечении дисков; аппараты нейростимуляции, части и компоненты к ним;

аппараты нейролокализации, части и компоненты к ним; комплекты для обезболивания, содержащие иглы для инъекций и введения катетеров, медицинские шприцы для инъекций, зонды, медицинские одноразовые пеленки и салфетки, а именно, простыни, используемые для ультразвуковых исследований, медицинская марля, медицинские кюветы, а также принадлежности для ультразвуковых исследований, а именно, ультразвуковые зонды и гель для ультразвуковых исследований;

44 - предоставление информации в области здравоохранения и медицины.

(111) 47649

(151) 17.03.2015

(181) 09.04.2024

(210) 66006

(220) 09.04.2014

(730) Товарищество с ограниченной ответственностью «Раумэна» (KZ)

(540)



(511)(510)

30 - батончики злаковые; закуски легкие на основе хлебных злаков; изделия кондитерские из сладкого теста, изделия кондитерские мучные; попкорн, сладости; хлопья [продукты зерновые]; хлопья кукурузные;

35 - реклама и реализация товаров, презентация товаров на всех медиасредствах с целью розничной продажи; продвижение товаров для третьих лиц; реклама наружная; распространение образцов; услуги снабженческие для третьих лиц [закупка и обеспечение предпринимателей товарами];

39 - расфасовка товаров; упаковка товаров; хранение товаров; хранение товаров на складах.

- (111) 47650
 (151) 17.03.2015
 (181) 10.04.2024
 (210) 66017
 (220) 10.04.2014
 (730) Товарищество с ограниченной ответственностью «МКМ Genuine parts & lubes» (KZ)
 (540)



- (526) Неохраноспособные элементы: «ТМ»
 (591) Указание цветов: красный, черный
 (511)(510)
 4 - технические масла и смазки; смазочные материалы; составы для поглощения, смачивания и связывания пыли; топлива (в том числе моторные бензины) и осветительные материалы; фитили и свечи для освещения;
 35 - реклама; менеджмент в сфере бизнеса; административная деятельность в сфере бизнеса; офисная служба, публикация рекламных текстов; радиореклама; расклейка афиш; реклама наружная; распространение образцов; распространение рекламных материалов; рассылка рекламных материалов; реклама интерактивная в компьютерной сети;
 39 - транспортировка; упаковка и хранение товаров; организация путешествий, хранение товаров; хранение товаров на складах; экспедирование грузов.

- (111) 47651
 (151) 17.03.2015
 (181) 10.04.2024
 (210) 66020
 (220) 10.04.2014
 (730) Товарищество с ограниченной ответственностью «PolyMaster» (KZ)
 (540)

САЛЮТ

- (511)(510)
 5 - аптечки дорожные заполненные; аптечки первой помощи заполненные.

- (111) 47652
 (151) 17.03.2015
 (181) 11.04.2024
 (210) 66025

- (220) 11.04.2014
 (730) Индивидуальный предприниматель «Ивко О.М.», Ивко Олег Михайлович (KZ)
 (540)

САМПРОСТ

- (511)(510)
 3 - наборы косметические; средства косметические; кремы косметические; масла косметические; маски косметические; препараты для похудения косметические; препараты для ванн косметические; препараты для гигиенических целей, относящиеся к категории парфюмерно-косметических, туалетные принадлежности; препараты с алоэ вера для косметических целей; средства вяжущие для косметических целей; средства для ухода за кожей косметические; экстракты цветочные [парфюмерия];
 5 - медикаменты; препараты витаминные; препараты диагностические для медицинских целей; препараты органотерапии; препараты бактериальные для медицинских или ветеринарных целей; препараты для стерилизации; препараты лекарственные для ванн; препараты химические для фармацевтических целей; препараты фармацевтические для медицинских целей; средства для похудения медицинские; ферменты для медицинских целей.

- (111) 47653
 (151) 17.03.2015
 (181) 15.04.2024
 (210) 66098
 (220) 15.04.2014
 (730) ППГ Коатингс Юроп Б.В. (NL)
 PPG Coatings Europe B.V. (NL)
 (540)

НИ-ТЕМР 1027

- (511)(510)
 2 - краски, олифы, лаки; защитные средства, предохраняющие металлы от коррозии и древесину от разрушения; красящие вещества; програвы; необработанные природные смолы.

- (111) 47654
 (151) 17.03.2015
 (181) 16.04.2024

(210) 66116
 (220) 16.04.2014
 (730) Товарищество с ограниченной ответственностью "БН Винзавод СК" (KZ)
 (540)

ПРИВОЗ

(511)(510)
 33 - бренди, вина, водка, коньяк;
 35 - реализация продукции, включенной в 33 класс.

(111) 47655
 (151) 17.03.2015
 (181) 17.04.2024
 (210) 66128
 (220) 17.04.2014
 (730) Товарищество с ограниченной ответственностью «Уральский механический завод» (KZ)
 (540)

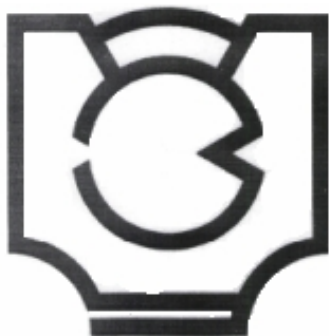

(511)(510)
 6 - материалы строительные металлические; листы стальные;
 7 - валы коленчатые;
 19 - плиты из материалов на основе цемента; плиты для дорожных покрытий неметаллические; камень строительный; камень искусственный; элементы строительные из бетона; переплеты оконные створные неметаллические; коробки дверные неметаллические;
 37 - ремонт и техническое обслуживание машинного оборудования; установка дверей и окон;
 40 - обработка металлов; работы монтажно-сборочные по заказу для третьих лиц.

(111) 47656
 (151) 17.03.2015
 (181) 18.04.2024

(210) 66152
 (220) 18.04.2014
 (730) Частное акционерное общество «Производственное объединение «КОНТИ» (UA)
 PRIVATE JOINT STOCK COMPANY «INDUSTRIAL ASSOCIATION «KONTI» (UA)
 (540)



(591) Указание цветов: синий, коричневый, желтый, белый, оранжевый, серый, голубой, малиновый, красный, черный
 (511)(510)

28 - автоматы аркадные для видеоигр; автоматы для видеоигр; автоматы игровые для азартных игр; автоматы игровые с предварительной оплатой; автомобили [игрушки]; средства транспортные [игрушки]; бассейны [изделия для игр и спорта]; батуты; безделушки для вечеринок [знаки внимания]; билеты лотерейные со стираемым слоем; скретч-карты для лотерей; блоки стартовые спортивные; боди-борды; ботинки с прикрепленными к ним коньками; бутылочки с соской для кукол; велотренажеры; верши рыболовные [ловушки рыболовные]; воланы для игры в бадминтон; волчки [игрушки]; головоломки из набора элементов для составления картины; пазлы; голубки из глины [мишени]; тарелки глиняные [мишени]; груши подвесные; датчики клева [принадлежности рыболовные]; дельтапланы; диски летающие [игрушки]; диски спортивные; домики для кукол; домино; доски для плавания поддерживающие; доски для серфинга; доски пружинящие [товары спортивные]; доски роликовые для катания; доски с парусом для серфинга; доски шахматные; доски шашечные; дротики; елки новогодние из синтетических материалов; емкости для игральные костей; стаканы для игральные костей; жилеты для плавания; жумары [альпинистское снаряжение]; змеи бумажные; игрушки; игрушки для домашних животных; игрушки мягкие; игрушки плюшевые; игрушки с подвижными частями; мобайлы [игрушки]; игрушки с сюрпризом

[розыгрыши]; игры комнатные; игры настольные; игры с кольцами; игры; игры-конструкторы; калейдоскопы; камеры для мячей для игр; канифоль, используемая атлетами; канты лыжные; карты для бинго; карты игральные; карусели ярмарочные; катушки рыболовные; качалки-лошади [игрушки]; качели; кегли; кегли [игра]; кии бильярдные; клюшки для гольфа; клюшки хоккейные; кожа тюленя [для опорных поверхностей лыж]; колокольчики для новогодних елок; комнаты для кукол; контроллеры для игровых консолей; конфетти; конфеты-хлопушки [рождественские хлопушки]; коньки ледовые; коньки роликовые; коньки роликовые однополосные; кости игральные; краскораспылители [спортивные принадлежности]; оружие для пейнтбола [спортивные принадлежности]; крепления для лыж; кровати для кукол; круги для рулетки вращающиеся; крючки рыболовные; кубики строительные [игрушки]; куклы; ласты для плавания; лески рыболовные; лески рыболовные из кишок животных; луки для стрельбы; лыжи; лыжи водные; лыжи для серфинга; маджонг; мази лыжные; манки для охоты; марионетки; маски карнавалы; маски театральные; маски фехтовальные; мячи для досок с парусом; медведи плюшевые; мел для бильярдных киев; мишени; мишени электронные; модели масштабные сборные [игрушки]; модели транспортных средств масштабные; мячи для игры; наживки искусственные; накладки для бортов бильярдных столов; наколенники [товары спортивные]; наконечники для бильярдных киев; налокотники [товары спортивные]; одежда для кукол; оружие фехтовальное; палочки для мажореток; парапланы; патинко; перчатки бейсбольные; перчатки боксерские; перчатки для гольфа; перчатки для игр; перчатки для подачи [принадлежности для игр]; перчатки фехтовальные; пиньяты; пистолеты игрушечные; пистолеты пневматические [игрушки]; пистоны [игрушки]; пистоны для игрушечных пистолетов [игрушки]; погремушки [игрушки]; подковы для игр; подсвечники для новогодних елок; подставки для новогодних елок; покрытия для опорных поверхностей лыж; поплавки для плавания; поплавки рыболовные; портативные игры с жидкокристаллическими дисплеями; пояса для плавания; приманки для охоты или рыбной ловли; приманки пахучие для охоты и рыбалки; принадлежности для стрельбы из лука; приспособления для намотки веревок

для бумажных змеев; мотвила для воздушных змеев; приспособления для пуска мыльных пузырей [игрушки]; приспособления для укладывания на место комьев земли [принадлежности для гольфа]; приспособления маркерные для записи при игре в бильярд; прокладки защитные [элементы спортивной экипировки]; ракетки; ремни для досок для серфинга; ремни для досок с парусом; ремни для тяжелоатлетов [товары спортивные]; рогатки [товары спортивные]; ролики для велотренажеров; ружья гарпунные [товары спортивные]; самокаты [игрушки]; сани [товары спортивные]; сани для бобслея; сачки для бабочек; сачки рыболовные; сетки спортивные; сетки теннисные; сигнализаторы поклевки [принадлежности рыболовные]; скребки для лыж; слот-машины [игровые автоматы]; снаряды гимнастические; снаряды для метания; снаряды спортивные для упражнений в тяжелой атлетике; снаряжение альпинистское; снасти рыболовные; снег искусственный для новогодних елок; снегоступы; сноуборды; стенды для стрельбы по летающим мишеням; столы бильярдные; столы бильярдные с автоматами для предварительной оплаты; столы для настольного тенниса; столы для настольного футбола; струны для ракеток; струны для ракеток из кишок животных; сумки для крикета; сумки на колесах или без них для клюшек для гольфа; тобогганы [игрушки]; транспортные средства радиоуправляемые [игрушки]; тренажеры силовые; тренажеры спортивные; триктрак; нарды; трусы поддерживающие спортивные [товары спортивные]; удочки рыболовные; украшения для новогодних елок, за исключением электрических лампочек, свечей и кондитерских изделий; устройства для бросания теннисных мячей; устройства для демонстрации фокусов; устройства для игр; устройства и оборудование для боулинга; фишки [жетоны] для игр; фишки для азартных игр; чехлы специальные для лыж и досок для серфинга; шарики для игр; шары бильярдные; шары для игр; шары надувные для игр; шары пейнтбольные [снаряды для пейнтбольного оружия] [товары спортивные]; шары снежные; шахматы; шашки [игра]; шесты для прыжков; шляпы бумажные для праздников; щитки [товары спортивные]; экраны камуфляжные [товары спортивные]; эспандеры [тренажеры];

30 - ароматизаторы; ароматизаторы для кондитерских изделий, за исключением эфирных масел; ароматизаторы для напитков,

за исключением эфирных масел; ароматизаторы кофейные; ароматизаторы, за исключением эфирных масел; бадьян; батончики злаковые; батончики злаковые с высоким содержанием белка; блины; блюда на основе лапши; бриоши; булки; ванилин [заменитель ванили]; ваниль [ароматизатор]; вафли; вермишель; вещества подслащивающие натуральные; вещества связующие для колбасных изделий; вещества связующие для мороженого [пищевой лед]; вода морская для приготовления пищи; водоросли [приправа]; галеты солодовые; гвоздика [пряность]; глазурь для изделий из сладкого сдобного теста; глюкоза для кулинарных целей; горчица; добавки глютеносодержащие для кулинарных целей; дрожжи; загустители для пищевых продуктов; закуски; закуски легкие на основе риса; закуски легкие на основе хлебных злаков; заменители кофе; заменители кофе растительные; заправки для салатов; изделия желеобразные фруктовые [кондитерские]; изделия кондитерские для украшения новогодних елок; изделия кондитерские из сладкого теста, преимущественно с начинкой; изделия кондитерские мучные; изделия кондитерские на основе арахиса; изделия кондитерские на основе миндаля; изделия макаронные; изделия пирожковые; имбирь [пряность]; йогурт замороженный [мороженое]; какао; каперсы; карамель [конфеты]; карри [приправа]; каши молочные для употребления в пищу; кетчуп [соус]; киш; клейковина пищевая; конфеты; конфеты лакричные [кондитерские изделия]; конфеты мятные; корица [пряность]; кофе; кофе-сырец; крахмал пищевой; крекеры; крем заварной; крупа кукурузная; крупа манная; крупа овсяная; крупа ячневая; крупы пищевые; кукуруза молотая; кукуруза поджаренная; кулебяки с мясом; куркума пищевая; кускус [крупа]; кушанья мучные; лапша; лед для охлаждения; лед натуральный или искусственный; лед пищевой; леденцы; лепешки рисовые; майонез; макарон [печенье миндальное]; макаронные; мальтоза; мамалыга; маринады; марципан; мед; молочко маточное пчелиное; мороженое; мука бобовая; мука из тапиоки пищевая; мука картофельная пищевая; мука кукурузная; мука пищевая; мука пшеничная; мука соевая; мука ячменная; муссы десертные [кондитерские изделия]; муссы шоколадные; мюсли; мята для кондитерских изделий; напитки какао-молочные; напитки кофейно-молочные; напитки кофейные; напитки чайные; напитки шоколадно-молочные; напитки шоколадные; напитки на базе какао;

настои нелекарственные; овес дробленый; овес очищенный; орех мускатный; палочки лакричные [кондитерские изделия]; паста соевая [приправа]; пастилки [кондитерские изделия]; патока; перец; перец душистый; перец стручковый [специи]; песто [соус]; печенье; печенье сухое; пироги; пицца; подливки мясные; помадки [кондитерские изделия]; попкорн; порошки для мороженого; порошки пекарские; порошок горчичный; пралине; приправы; продукты для размягчения мяса в домашних условиях; продукты зерновые; продукты мукомольного производства; продукты на основе овса; прополис; пряники; пряности; пtifуры [пирожные]; пудинги [запеканки]; пудра для кондитерских изделий; пюре фруктовые [соусы]; равиоли; резинки жевательные; релиш [приправа]; рис; ростки пшеницы для употребления в пищу; рулет весенний; саго; сахар; сахар пальмовый; семя анисовое; семя льняное для употребления в пищу; сироп из мелассы; сироп золотой; сладкое сдобное тесто для кондитерских изделий; сладости; сода пищевая [натрия бикарбонат для приготовления пищи]; солод для употребления в пищу; соль для консервирования пищевых продуктов; соль поваренная; соль сельдерейная; сорбет [мороженое]; составы для глазирования ветчины; соус соевый; соус томатный; соусы для пасты; соусы [приправы]; спагетти; специи; стабилизаторы для взбитых сливок; сухари; сухари панировочные; суши; сэндвичи; табуле; такос; тапиока; тартрат калия кислый для кулинарных целей; камень винный для кулинарных целей; тарты; тесто готовое; тесто миндальное; тортилы; травы огородные консервированные [специи]; уксус; уксус пивной; ферменты для теста; халва; хлеб; хлеб из пресного теста; хлопья [продукты зерновые]; хлопья кукурузные; хлопья овсяные; цикорий [заменитель кофе]; чай; чай со льдом; чатни [приправа]; чизбургеры [сэндвичи]; чоу-чоу [приправа]; шафран [специи]; шоколад; экстракт солодовый пищевой; эссенции пищевые, за исключением эфирных эссенций и эфирных масел; ячмень очищенный;

35 - абонирование телекоммуникационных услуг для третьих лиц; агентства по импорту-экспорту; агентства по коммерческой информации; агентства рекламные; анализ себестоимости; аренда площадей для размещения рекламы; аудит коммерческий; бюро по найму; ведение автоматизированных баз данных; ведение бухгалтерских документов; выписка счетов; демонстрация

товаров; запись сообщений; изучение общественного мнения; изучение рынка; информация деловая; информация и советы коммерческие потребителям [информация потребительская товарная]; исследования в области бизнеса; исследования конъюнктурные; исследования маркетинговые; комплектование штата сотрудников; консультации по вопросам организации и управления бизнесом; консультации по организации бизнеса; консультации по управлению бизнесом; консультации по управлению персоналом; консультации профессиональные в области бизнеса; макетирование рекламы; маркетинг; менеджмент в области творческого бизнеса; менеджмент спортивный; обзоры печати; обновление рекламных материалов; обработка текста; организация выставок в коммерческих или рекламных целях; организация подписки на газеты для третьих лиц; организация показов мод в рекламных целях; организация торговых ярмарок в коммерческих или рекламных целях; оформление витрин; оценка коммерческой деятельности; подготовка платежных документов; поиск информации в компьютерных файлах для третьих лиц; поиск поручителей; помощь в управлении бизнесом; помощь в управлении коммерческими или промышленными предприятиями; презентация товаров во всех медиасредствах с целью розничной продажи; прогнозирование экономическое; продажа аукционная; продажа розничная или оптовая лекарственных средств, ветеринарных и гигиенических препаратов и материалов медицинского назначения; продвижение товаров для третьих лиц; производство рекламных фильмов; прокат офисного оборудования и аппаратов; прокат рекламного времени в средствах массовой информации; прокат рекламных материалов; прокат торговых автоматов; прокат фотокопировального оборудования; публикация рекламных текстов; радиореклама; расклейка афиш; реклама наружная; распространение образцов; распространение рекламных материалов; рассылка рекламных материалов; редактирование рекламных текстов; реклама; реклама интерактивная в компьютерной сети; реклама почтой; реклама телевизионная; репродуцирование документов; сбор и предоставление статистических данных; сбор информации в компьютерных базах данных; сведения о деловых операциях; систематизация информации в компьютерных базах данных; службы консультационные по

управлению бизнесом; составление налоговых деклараций; составление отчетов о счетах; составление рекламных рубрик в газете; телемаркетинг; тестирование психологическое при подборе персонала; управление гостиничным бизнесом; управление коммерческое лицензиями на товары и услуги для третьих лиц; управление процессами обработки заказов товаров; услуги в области общественных отношений; услуги манекенщиков для рекламы или продвижения товаров; услуги машинописные; услуги по переезду предприятий; услуги по сравнению цен; услуги секретарей; услуги снабженческие для третьих лиц [закупка и обеспечение предпринимателей товарами]; услуги стенографистов; услуги субподрядные [коммерческая помощь]; услуги телефонных ответчиков для отсутствующих абонентов; услуги фотокопирования; экспертиза деловая.

- (111) 47657
 (151) 17.03.2015
 (181) 21.04.2024
 (210) 66165
 (220) 21.04.2014
 (730) Открытое акционерное общество
 «Пушкинский завод» (RU)
 (540)



- (511)(510)
 1 - антидетонаторы для топлива двигателей внутреннего сгорания; антифризы; ацетаты (химические вещества); ацетон; вещества для умягчения воды; вещества поверхностно-активные; вещества химические для изготовления красок; вода дистиллированная; вода подкисленная для перезарядки аккумуляторов; глицерин для промышленных целей; диспергаторы для масел; диспергаторы для нефти; добавки для бензина очищающие; добавки химические для масел; добавки химические для моторного топлива; жидкости для гидравлических систем; жидкости для десульфатирования электрических аккумуляторов; жидкости для усилителя рулевого управления; жидкости тормозные; жидкость трансмиссионная; мастики кузовные; шпатлевки автомобильные; мастики масляные (шпатлевки); материалы фильтрующие (необработанные пластмассы); материалы фильтрующие (неорганические

- вещества); материалы фильтрующие (111) 47658
(химические вещества); окислители (151) 17.03.2015
(химические добавки для моторного топлива); (181) 11.05.2024
препараты для составов, препятствующих (210) 66369
закипанию жидкости в двигателях; препараты (220) 11.05.2014
химические для удаления нагара в (730) Товарищество с ограниченной
двигателях; растворители для лаков; растворы ответственностью «Омар Group» (KZ)
антипенные для аккумуляторов (540)
электрических; химикаты для очистки воды;
химикаты для очистки масел; химикаты для
промывки (очистки) радиаторов; химикаты
промышленные; хладагенты для двигателей
транспортных средств; элементы химические
расщепляющиеся; эфиры гликолей простые;
эфиры простые;
- 3 - абразивы; антинакипины бытовые; воски
полировочные; жидкости для чистки стекол, в
том числе ветровых; масла, используемые как
очищающие средства; мыла; мыла
дезинфицирующие; препараты для
обесцвечивания; препараты для полирования;
препараты для придания лоска; препараты
для стирки; препараты для сухой чистки;
препараты для удаления красок; препараты
для удаления ржавчины; препараты для
чистки; препараты отбеливающие для стирки;
продукты для наведения блеска (для
полировки); растворы для очистки; спирт
нашатырный (моющее, очищающее
средство); средства моющие, за исключением
используемых для промышленных и
медицинских целей; тряпки для уборки,
пропитанные моющими средствами;
- 4 - бензин; бензол; бензол сырой; вазелин
технический для промышленных целей; воск
(сырье); газ нефтяной; газ топливный; газы
отвержденные (топливо); горючее; добавки
нехимические для моторного топлива;
жидкости смазочно-охлаждающие; жиры для
смазки кожи; жиры твердые; жиры
технические; ксилен; ксилол; мазут; масла для
красок; масла смазочные; масла технические;
масло моторное; масло подсолнечное для
промышленных целей; материалы смазочные;
нафта; нефть, в том числе переработанная;
олеин; препараты, препятствующие
проскальзыванию ремней; смазки для оружия
консистентные; смазки консистентные;
смазки консистентные для ремней; смеси
горючие карбюрированные; составы
связующие для подметания; составы
связующие для пыли; спирт (топливо); спирт
этиловый метилированный; топливо
дизельное; топливо минеральное; топливо
моторное; топливо на основе спирта; эфир
петролейный.
- (591) Указание цветов: синий
(511)(510)
- 7 - машины и станки; двигатели (за исключением
предназначенных для наземных
транспортных средств); соединения и
элементы передач (за исключением
предназначенных для наземных
транспортных средств);
сельскохозяйственные орудия, иные чем
орудия с ручным управлением; инкубаторы;
торговые автоматы; генераторы переменного
тока; генераторы постоянного тока;
генераторы постоянного тока для
велосипедов; генераторы тока; генераторы
электрические; генераторы аварийного
питания; турбокомпрессоры; компрессоры
[машины]; компрессоры воздушные
[установки для гаражей]; компрессоры для
холодильников; бетономешалки [машины];
снегоочистители; головки буровые [детали
машин]; перфораторы бурильные;
- 8 - ручные орудия и инструменты; ножевые
изделия, вилки и ложки; холодное оружие;
бритвы;
- 11 - генераторы ацетиленовые; парогенераторы, за
исключением частей машин; регенераторы
тепла; устройства для освещения, нагрева,
получения пара, тепловой обработки
пищевых продуктов, для охлаждения, сушки,
вентиляции, водораспределительные и
санитарно-технические; воздухонагреватели;
тепловые пушки электрические; тепловые
пушки газовые, тепловые пушки бензиновые;
- 35 - продвижение товаров [для третьих лиц],
услуги снабженческие для третьих лиц
[закупка и обеспечение предпринимателей
товарами]: реализация товаров, заявленных в
07, 08 и 11 классах МКТУ.



Извещения

PC4Y/PC4A/QB1A/QB4A Зарегистрированные договоры об уступке права на охраняемые документы и права на использование объектов промышленной собственности

112. Договор комплексной предпринимательской сублицензии на использование товарного знака
- «**HARAT'S fig.**» по международной регистрации №1134933

Регистрационный номер КОМПЛЕКСНЫЙ СУБЛИЦЕНЗИАР	04-2015074/17-22 от 03.03.2015 г. ООО «Херат'с» (RU) Российская Федерация, 664017, г. Иркутск, ул. Академическая, 3
КОМПЛЕКСНЫЙ СУБЛИЦЕНЗИАТ	ТОО «ISMG Trade» (KZ) Республика Казахстан, 050007, г. Алматы, Медеуский р-н, ул. Орманова, д. 105б

113. Договора уступки исключительных прав товарного знака
- «**KNILSTRÖM**» по свидетельству РК №44851

Регистрационный номер ВЛАДЕЛЕЦ	04-2015073/14-23 от 03.03.2015 г. MASCHINENFABRIK REINHAUSEN GMBH (DE) (МАШИНЕНФАБРИК РЕЙНХАУЗЕН ГМБХ) Falkensteinstr. 8, 93059 Regensburg, Germany
ПРАВОПРЕЕМНИК	Qualitrol Company LLC (US) (Кволитрол Компани ЛЛК) 1385 Fairport Road, Fairport NY 14450, USA

114. Сублицензионный договор неисключительной лицензии на использование товарного знака
- «**СТОМЕД**» по свидетельству РК №41686

Регистрационный номер СУБЛИЦЕНЗИАР	04-2014526/12-21 от 19.12.2014 г. ТОО "Акаргамед" (KZ) Республика Казахстан, 110000, Костанайская обл., г. Костанай ул. Наримановская, 54
СУБЛИЦЕНЗИАТ	ТОО «Стомед» (KZ) Республика Казахстан, 110000, Костанайская обл., г. Костанай, ул. Уральская, 14

115. Сублицензионный договор неисключительной лицензий на использование товарного знака
- «**СТОМЕД**» по свидетельству РК №41686

Регистрационный номер СУБЛИЦЕНЗИАР	04-2014529/12-21 от 19.12.2014 г. ТОО "Акаргамед" (KZ) Республика Казахстан, 110000, Костанайская обл., г. Костанай, ул. Наримановская, 54
СУБЛИЦЕНЗИАТ	ТОО "СтомЭлит" (KZ), Республика Казахстан, 110000, Костанайская обл., г. Костанай, ул. Пушкина, 54а

116. Сублицензионный договор неисключительной лицензии на использование товарного знака
- «**СТОМЕД**» по свидетельству РК №41686

Регистрационный номер	04-2014530/12-21 от 19.12.2014 г.
-----------------------	-----------------------------------

СУБЛИЦЕНЗИАР	ТОО "Акаргамед" (KZ) Республика Казахстан, 110000, Костанайская обл., г. Костанай ул.Наримановская, 54
СУБЛИЦЕНЗИАТ	ТОО "Стомаркет" (KZ) Республика Казахстан, 110000, Костанайская обл., г. Костанай ул.Пушкина, 54а

117. Сублицензионный договор неисключительной лицензии на использование товарного знака
- «СТОМЕД» по свидетельству РК №41686

Регистрационный номер СУБЛИЦЕНЗИАР	04-2014528/12-21 от 19.12.2014 г. ТОО "Акаргамед" (KZ) Республика Казахстан, 110000, Костанайская обл., г. Костанай ул.Наримановская, 54
СУБЛИЦЕНЗИАТ	ТОО "Аксим плюс" (KZ) Республика Казахстан, 110000, Костанайская обл., г. Костанай ул.Наримановская, 54

118. Сублицензионный договор неисключительной лицензии на использование товарного знака
- «СТОМЕД» по свидетельству РК №41686

Регистрационный номер СУБЛИЦЕНЗИАР	04-2014527/12-21 от 19.12.2014 г. ТОО "Акаргамед" (KZ) Республика Казахстан, 110000, Костанайская обл., г. Костанай ул.Наримановская, 54
СУБЛИЦЕНЗИАТ	ТОО «Желкуар» (KZ) Республика Казахстан, 111500, Костанайская область, г. Рудный, пр.Комсомольский, д.47

1. Договор уступки исключительных прав на промышленный образец
- «БУТЫЛКА» по патенту РК №1605 (заявка №2011122.3 от 19.08.2011г.)

Регистрационный номер ВЛАДЕЛЕЦ	03-2014511/14-23 от 16.01.2015 Finlandia Vodka Worldwide Ltd.(FI) (Финляндия Водка Уолдуайд Лтд.) Porkkalankatu 24, 00180 Helsinki, Finland
ПРАВОПРЕЕМНИК	Brown-Forman Finland Ltd. (FI) (Браун-Форман Финлэнд Лтд.) Porkkalankatu 24, 00180 Helsinki, Finland

2. Договор уступки исключительных прав на промышленный образец
- «БУТЫЛКА (варианты)» по патенту РК № 450 (заявка №2003113.3 от 12.11.2003г.)

Регистрационный номер ВЛАДЕЛЕЦ	03-2014511/14-23 от 16.01.2015 Finlandia Vodka Worldwide Ltd.(FI) (Финляндия Водка Уолдуайд Лтд.) Porkkalankatu 24, 00180 Helsinki, Finland
ПРАВОПРЕЕМНИК	Brown-Forman Finland Ltd. (FI) (Браун-Форман Финлэнд Лтд.) Porkkalankatu 24, 00180 Helsinki, Finland

3. Лицензионный договор о предоставлении неисключительной лицензии на использование промышленного образца
- «Запорно-пломбировочное устройство «КАЗЫНА – ГАРАНТ» по патенту РК № 2014

Регистрационный номер ЛИЦЕНЗИАР	03-2014455/11-21 от 18.11.2014 Кожановым Даниярбеком Ботаевичем (KZ) Республика Казахстан, г. Астана, ул. Сарайшик, д. 34, кв. 575
------------------------------------	---

ЛИЦЕНЗИАТ

ТОО «Центр независимой оценки «НурКазына» (KZ)
Республика Казахстан, 150700,
Северо-Казахстанская обл., Кызылжарский р-он, ауыл
Бесколь, ул. Фурманова, 2«Б»

Продление срока действия регистрации товарного знака

(111) номер регистрации	(730) Имя владельца зарегистрированного товарного знака	(186) Дата, до которой продлен срок действия регистрации
5226	Кэдбери Ю-Кей Лимитед (GB) Кэдбери Ю-Кей Лимитед (GB)	30.03.2024
3060	Индустрия Колумбиана де Кафе С.А. (CO) Industria Colombiana de Cafe S.A. (CO)	06.10.2023
5296	Сан Мигель Корпорейшн (PH) San Miguel Corporation (PH)	18.07.2024
6871	Дзе Жиллетт Компани, корпорация организованная и существующая по законам штата Делавэр (US)	06.04.2025
19484	Патчи С.А.Л. (LB) Патчи С.А.Л. (LB)	04.05.2024
19377	Сибя Инк. (CH) Ciba Inc. (CH)	01.04.2024
20466	Диаджео Скотлэнд Лимитед (GB) Diageo Scotland Limited (GB)	27.10.2024
4395	Урэнтия Фаундейшн (US) Urantia Foundation (US)	26.04.2024
4394	Урэнтия Фаундейшн (US) Urantia Foundation (US)	26.04.2024
19756	Мэри Кэй Инк., корпорация штата Делавэр (US)	27.08.2024
20207	Диаджео Брэндс Б.В. (NL)	08.07.2024
20400	Диаджео Брэндс Б.В. (NL)	08.07.2024
6830	Америкэн Сигаретт Компани (Оверсиз) Лимитед (CH)	20.05.2014
5360	Дайаджио Брэндз Б.В. (NL)	10.10.2024
6849	Дайэджио Брэндз Б.В. Дайэджио Брэндз Б.В. Diageo Brands B.V. (NA)	22.08.2024
20795	Диаджео Норт Америка, Инк., корпорация штата Коннектикут (US)	18.10.2024
20279	Диаджио Норт Америка, Инк., корпорация штата Коннектикут (US)	18.10.2024
4457	ДжиИ Хелтскэр АС (NO)	24.06.2024
32973	Диаджео Брэндс Б.В. (NL)	08.07.2024
20181	Мэрриотт Уолдуайд Корпорейшн (US)	29.10.2024
4965	Ой Карл Фазер АБ (FI)	03.11.2024
4971	Клоетта Фазер Чоколейтс Лтд (FI)	03.11.2024
4963	Ой Карл Фазер АБ (FI)	03.11.2024
4964	Ой Карл Фазер АБ (FI)	03.11.2024
6540	Клоетта Фазер Чоколейтс Лтд (FI)	03.11.2024
21643	Маэстро Интернэшнл Инкорпорейтед (US)	04.04.2025
5705	Джодач Энтерпрайзис, Инк. (US)	16.09.2024
19814	Товарищество с ограниченной ответственностью "ҚҰРАЛАЙ" (KZ)	21.06.2024
19862	Вайет (US) Wyeth (US)	22.07.2024
21682	Акционерное общество "Костанайские минералы" (KZ)	25.04.2025
21900	Товарищество с ограниченной ответственностью "МИЛХ" (KZ)	20.08.2024
19210	Товарищество с ограниченной ответственностью "НПП "Инвент Плюс" (KZ)	31.03.2024
20579	Товарищество с ограниченной ответственностью "ТПК Карасу" (KZ)	08.10.2024
23346	Общество с ограниченной ответственностью "ГЕРОФАРМ" (RU)	06.05.2024
23342	Общество с ограниченной ответственностью "ГЕРОФАРМ" (RU)	06.05.2024
23347	Общество с ограниченной ответственностью "ГЕРОФАРМ" (RU)	06.05.2024
23344	Общество с ограниченной ответственностью "ГЕРОФАРМ" (RU)	06.05.2024
23345	Общество с ограниченной ответственностью "ГЕРОФАРМ" (RU)	06.05.2024
23343	Общество с ограниченной ответственностью "ГЕРОФАРМ" (RU)	06.05.2024
21386	ДЖЕЛЬ ФРАНЧАЙЗ (ХОЛДИНГ)С ПТЕ ЛТД (SG)	04.02.2025 в отношении товаров 09 класса
21292	Форт Джеймс Оперейтинг Компани (US)	19.01.2025
21283	ВМС Гейминг Инк., корпорация штата Делавэр (US)	14.01.2025
21284	ВМС Гейминг Инк., корпорация штата Делавэр (US)	14.01.2025
25485	Ин-Комикс Фуд Индастриз Сдн Бхд (MY)	20.01.2025
5631	Хенкель АГ & Ко. КГаА (DE)	07.03.2025
22573	Чернов Сергей Валерьевич, индивидуальный предприниматель (KZ)	29.07.2025
22572	Чернов Сергей Валерьевич, индивидуальный предприниматель (KZ)	29.07.2025

(111) номер регистрации	(730) Имя владельца зарегистрированного товарного знака	(186) Дата, до которой продлен срок действия регистрации
22455	Чернов Сергей Валерьевич, индивидуальный предприниматель (KZ)	12.09.2025
23584	Чернов Сергей Валерьевич, индивидуальный предприниматель (KZ)	12.09.2025
22696	Чернов Сергей Валерьевич, индивидуальный предприниматель (KZ)	29.07.2025
22571	Чернов Сергей Валерьевич, индивидуальный предприниматель (KZ)	29.07.2025
21958	Товарищество с ограниченной ответственностью "Молочный завод "Солнечный" (KZ)	21.06.2025
21631	Эл Джи Электроникс Инк. (KR)	30.03.2025
28433	Олейна С.А. (CH)	27.01.2025
21908	Олейна С.А. (CH)	23.02.2025
24392	Олейна С.А. (CH)	27.01.2025
21412	Общество с ограниченной ответственностью «Валента- Интеллект» (RU)	15.02.2025
22666	Открытое акционерное общество "Валента Фармацевтика" (RU)	15.02.2025
23173	Открытое акционерное общество "Валента Фармацевтика" (RU)	17.03.2025
6468	Дзе Жиллетт Компани, корпорация штата Делавэр (US)	30.06.2025
22689	Дюрасэль Баттериз БВБА (BE)	24.06.2025
21996	Дзе Проктер энд Гэмбл Компани (US)	28.06.2025
22518	ВЛАКТОР ТРЕЙДИНГ ЛИМИТЕД (CY)	14.04.2025
21911	ВЛАКТОР ТРЕЙДИНГ ЛИМИТЕД (CY)	14.04.2025
22519	Влактор Трейдинг Лимитед (CY)	14.04.2025
5636	НСЭ Продактс, Инк.,(US)	13.03.2025
23750	Марс, Инкорпорейтед (US)	11.02.2025
22699	Марс, Инкорпорейтед (US)	04.08.2025
21762	Марс, Инкорпорейтед (US)	06.04.2025
5995	Марс, Инк. (US)	07.08.2025
5955	Марс, Инк. (US)	19.05.2025
22423	Шлумберджер Лоджелко, Инк. (PA)	27.12.2024
20701	Шлумберджер Лоджелко, Инк. (PA)	27.12.2024

Продление срока действия регистрации на промышленный образец

Год продления	№ заявки	№ охранного документа	Год продления	№ заявки	№ охранного документа
11	2004117.3	536	11	2005032.3	570
11	2004118.3	537	11	2005031.3	572

Изменение наименования владельца товарного знака

(111) № регистрации	(730) Имя владельца зарегистрированного ТЗ	(730) Новое имя владельца зарегистрированного ТЗ
40364	Открытое акционерное общество «Детский Мир - Центр» (RU) «Детский Мир - Центр» ашық акционерлік қоғамы (RU)	Открытое акционерное общество "Детский мир" (RU) "Детский мир" ашық акционерлік қоғамы (RU)
33898	Тоомахх Handels Ges.m.b.H (DE) Тоомаксикс Хандельс Гез.м.б.Х (DE)	Eurobuy GmbH (DE) Еуробай ГмбХ (DE)
33897	Тоомахх Handels Ges.m.b.H Тоомаксикс Хандельс Гез.м.б.Х	Eurobuy GmbH (DE) Еуробай ГмбХ (DE)
44584	The Children's Place Retail Stores, Inc. (US) Зе Чилдренс Плэйс Ритэйл Сторес, Инк. (US)	The Children's Place Inc., a Delaware corporation (US) Зе Чилдренс Плэйс, Инк., корпорация штата Дэлавер (US)

(111) № регистрации	(730) Имя владельца зарегистрированного ТЗ	(730) Новое имя владельца зарегистрированного ТЗ
46877	Товарищество с ограниченной ответственностью «Guidejet» (KZ) «Guidejet» жауапкершілігі шектеулі серіктестігі (KZ) пр. Достык 91/2, г. Алматы, 050051, Республика Казахстан	Товарищество с ограниченной ответственностью "Guidejet TI" (KZ) "Guidejet TI" жауапкершілігі шектеулі серіктестігі (KZ) ул. Манаса, 7Б, помещение 1А, г. Алматы, 050008, Республика Казахстан

Расторжение лицензионного договора

Лицензионный договор о предоставлении исключительной лицензии на использование товарного знака по международной регистрации № 727609 считать расторгнутым с 01 апреля 2015 года.

Регистрационный номер	№ 04-2013399/11-22 от 12.12.2013 г.
Лицензиар	LSG Lufthansa Service Holding AG (DE)
Лицензиат	ТОО «Almaty Catering Services» (KZ)

Поправка к публикации сведений о товарных знаках

№ 731. Договор уступки исключительных прав на использование товарного знака:
- «Kufner fig.» по свидетельству № 1705

Регистрационный номер	04-2010206/14-23 от 01.10.2010г
Владелец	Kufner Textilwerke GmbH (DE) (Куфнер Текстильверке ГмбХ) (Irschenhauser Strasse 10, 81379 Munich, Germany)
Правопреемник	Kufner Textil GmbH (DE) (Куфнер Текстиль ГмбХ) (Baierbrunner Str. 39, 81379 Munich, Germany)

1 Сведения о лицензионном договоре о предоставлении неисключительной лицензии на товарный знак - «**LOGYCOM COMPUTER TECHNOLOGY fig.**» по свидетельству РК №6095, регистрационный номер 04-2014297/11-21 от 23.09.2004г. ранее опубликованный в официальном бюллетене №11 от 17.11.2014 года следует считать неверным.

373. Лицензионный договор о предоставлении неисключительной лицензии на использование товарного знака
- «**LOGYCOM COMPUTER TECHNOLOGY fig.**» по свидетельству РК № 6095

Регистрационный номер	04-2014297/11-21 от 16 .09.2014 г.
ЛИЦЕНЗИАР	АО «Логиком» (KZ) Республика Казахстан, 050040, г. Алматы, улица Байзакова/угол улицы Джандосова, дом 293/2
ЛИЦЕНЗИАТ	ТОО «Логиком» (KZ) Республика Казахстан, город Алматы, Медуский район, поселок Алатау, ул. Ибрагимова 9, Специальная экономическая зона «Парк Информационных технологий»

2. Сведения о лицензионном договоре о предоставлении неисключительной лицензии на товарный знак - «**LOGYCOM COMPUTER TECHNOLOGY fig.,»** по свидетельству РК №6095, Регистрационный номер 04-2014296/11-21 от 23.09.2014 г. ранее опубликованный в официальном бюллетене №11 от 17.11.2014 года следует считать неверным.

375. Лицензионный договор о предоставлении неисключительной лицензии на использование товарного знака

- «**LOGYCOM COMPUTER TECHNOLOGY fig.,»** по свидетельству РК № 6095

Регистрационный номер ЛИЦЕНЗИАР	04-2014296/11-21 от 16.09.2014 г. АО «Логиком» (KZ) Республика Казахстан, 050040, г. Алматы, улица Байзакова/угол улицы Джандосова, дом 293/2
ЛИЦЕНЗИАТ	ТОО «LCH» (KZ) Республика Казахстан, 050040, г. Алматы, улица Байзакова, 293/2

3. Сведения о лицензионном договоре о предоставлении неисключительной лицензии на товарный знак - «**fig.,»** по свидетельству РК № 44720

- «**BRIAN ATWOOD»** по свидетельству РК №44721, Регистрационный номер 04-2014356/14-23 от 23.09.2014 г., ранее опубликованный в официальном бюллетене №11 от 17.11.2014 года следует считать неверным.

373. Договор уступки исключительных прав на товарные знаки:

- «**fig.,»** по свидетельству РК № 44720

- «**BRIAN ATWOOD»** по свидетельству РК № 44721

Регистрационный номер ВЛАДЕЛЕЦ	04-2014356/14-23 от 16.09.2014 г. Brian Atwood IP Company LLC (US) (Брайан Атвуд Ай-Пи Компани Эл-Эл-Си) 1007 Orange Street, Suite 225, Wilmington, Delaware 19801 USA
ПРАВОПРЕЕМНИК	BA Brand Holdings, LLC (US) (БиЭй Бранд Холдингс, Эл-Эл-Си) 1370 Broadway, Suite 1107, New York 10018, USA

4. Сведения о лицензионном договоре о предоставлении неисключительной лицензии на товарный знак - «**MAGIC DREAMS A FAMILY COMPANY fig.,»** по свидетельству РК № 25452, Регистрационный номер 04-2014289/14-21 от 23.09.2014 г. ранее опубликованный в официальном бюллетене №11 от 17.11.2014 года следует считать неверным.

376. Договор уступки исключительных прав на товарный знак

- «**MAGIC DREAMS A FAMILY COMPANY fig.,»** по свидетельству РК № 25452

Регистрационный номер ВЛАДЕЛЕЦ	04-2014289/14-21 от 16.09.2014 г. ИП «Пыряева Галина Юрьевна» (KZ) Республика Казахстан, город Алматы, микрорайон 8, дом 7а, квартира 12
ПРАВОПРЕЕМНИК	ТОО «KAZEURO» (KZ) Республика Казахстан, 050019, город Алматы, улица Халиуллина, дом 32

5. Сведения о договоре уступки исключительных прав товарный знак

- «**RIBENA»** по свидетельству РК №11570;

- «**LUCOZADE»** по свидетельству РК №11571; Регистрационный номер 04-2014577/14-23 от 20.01.2015 г. ранее опубликованный в официальном бюллетене №3 от 16.03.2014 года следует считать неверным.

50. Договор уступки исключительных прав

- «**RIBENA**» по свидетельству РК №11570;
- «**LUCOZADE**» по свидетельству РК №11571

Регистрационный номер ВЛАДЕЛЕЦ	04-2014577/14-23 от 20.01.2015г SmithKline Beecham Limited (GB) (СмитКлайн Бичэм Лимитед) 980 Great West Road, Brentford, Middlesex, TW8 9GS, England, Великобритания
ПРАВОПРЕЕМНИК	Lucozade Ribena Suntory Limited (GB) (Лукозад Рибена Сантори Лимитед) 2 Longwalk Road, Stockley Park, Uxbridge, UB11 1BA, United Kingdom, Великобритания

6. Сведения, ранее опубликованные по свидетельству №35566 в официальном бюллетене №2 от 13.02.2015 г. следует считать так:

36. Договор уступки исключительных прав на товарные знаки:

- «**КУВАН**» по свидетельству РК № 33447
- «**KUVAN fig.,»** по свидетельству РК № 32566
- «**KUVALLA**» по свидетельству РК № 27545
- «**KUVAN**» по свидетельству РК № 27530

Регистрационный номер ВЛАДЕЛЕЦ	04-2014376/14-23 от 23 .09.2014 г. Biomarin Pharmaceutical Inc. (US) (Биомарин Фармасьютикал Инк.) 105 Digital Drive, Novato, California, 94949, USA
ПРАВОПРЕЕМНИК	Merck KGaA (DE) (Мерк КГаА) Frankfurter Str. 250, 64293 Darmstadt, Germany

Сведения об прекращении и восстановлении регистрации товарного знака

1. Принимая во внимание решение Апелляционной судебной коллегией по гражданским и административным делам суда г. Астаны от 16.05.2014 г., об отмене решения Апелляционного совета Комитета по правам интеллектуальной собственности Министерства юстиции Республики Казахстан от 23.10.2013 г., товарный знак «ХЛЕБНЫЙ ДАР» по свидетельству № 26998 (заявка № 38532 от 29.03.2007 г.) Товарищество с ограниченной ответственностью «ГЕОМ» (KZ) «ГЕОМ» жауапкершілігі шектеулі серіктестігі (KZ), восстановлен.

2. Принимая во внимание решение Специализированного межрайонного экономического суда г. Астаны № 02-6999-14 от 25.08.2014 г., об отмене решения Апелляционного совета Комитета по правам интеллектуальной собственности Министерства юстиции Республики Казахстан от 10.04.2014 г., регистрация товарного знака «МОЯ СЕМЬЯ» по свидетельству № 17999 (заявка № 20572 от 02.05.2002 г.) Товарищество с ограниченной ответственностью «ЖМК» (KZ) «ЖМК» жауапкершілігі шектеулі серіктестігіне (KZ), аннулирована.

3. Принимая во внимание решение Специализированного межрайонного экономического суда г. Астаны № 02-4003-14 от 14.05.2014г., об отмене решения Апелляционного совета Комитета по правам интеллектуальной собственности Министерства юстиции Республики Казахстан от 22.08.2013г., регистрация товарного знака «INCANTO» по свидетельству № 36880 (заявка № 51612 от 19.08.2010 г.) Товарищество с ограниченной ответственностью «TV SHOP Central asia» (KZ) «TV SHOP Central asia» жауапкершілігі шектеулі серіктестігі (KZ), аннулирована в отношении всех заявленных услуг 35 класса МКТУ.

4. Принимая во внимание постановление Кассационной судебной коллегии суда г.Астаны № 2к-183-2015 от 04.02.2015г., и решение Специализированного межрайонного экономического суда г.Астаны № 02-4777-14 от 28.05.2014г., о признании не действительным решение Апелляционного совета Комитета по правам интеллектуальной собственности Министерства юстиции Республики Казахстан от 23.10.2013г., регистрация товарного знака «Tiffany Plaza aesthetic center» по свидетельству № 42145 (заявка № 56610 от 09.12.2011 г.) Товарищество с ограниченной ответственностью «Международная Клиника Дермакосметологии и Диагностики» (KZ), аннулирована.

5. Принимая во внимание постановление Кассационной судебной коллегии суда г.Астаны № 2к-183-2015 от 04.02.2015 г., и решение Специализированного межрайонного экономического суда г.Астаны № 02-4777-14 от 28.05.2014 г., о признании не действительным решение Апелляционного совета Комитета по правам интеллектуальной собственности Министерства юстиции Республики Казахстан от 23.10.2013 г., регистрация товарного знака «Tiffany aesthetic center» по свидетельству № 26284 (заявка № 37376 от 28.12.2006 г.) Товарищество с ограниченной ответственностью "Международная клиника дермакосметологии и диагностики" (KZ) "Международная клиника дермакосметологии и диагностики" жауапкершілігі шектеулі серіктестігі (KZ), аннулирована.

Указатели

FG4L Нумерационный указатель заявок на промышленные образцы (патенты)

Номер заявки	Номер патента	Номер заявки	Номер патента	Номер заявки	Номер патента
2013196.3	2195	2013309.3	2203	2014002.3	2211
2013271.3	2196	2013324.3	2204	2014004.3	2212
2013272.3	2197	2013326.3	2205	2014006.3	2213
2013279.3	2198	2013342.3	2206	2014007.3	2214
2013280.3	2199	2013343.3	2207	2014008.3	2215
2013282.3	2200	2013344.3	2208	2014009.3	2216
2013294.3	2201	2013348.3	2209	2014010.3	2217
2013298.3	2202	2013357.3	2210	2014097.3	2218

FG4L Нумерационный указатель патентов на промышленные образцы

Номер патента	МКПО	Номер патента	МКПО	Номер патента	МКПО
2195	20-02	2202	09-03	2210	15-03
2196	14-03	2202	09-05	2211	15-03
2196	14-04	2203	15-02	2212	15-03
2197	14-03	2204	32-00	2213	15-03
2197	14-04	2205	32-00	2214	15-03
2198	13-03	2206	23-02	2215	15-03
2199	13-03	2207	23-02	2216	15-03
2200	13-03	2208	23-02	2217	14-03
2201	09-03	2209	09-01	2218	09-01

FG4L Систематический указатель патентов на промышленные образцы

МКПО	Номер патента	МКПО	Номер патента	МКПО	Номер патента
32-00	2204	09-03	2201	15-03	2211
32-00	2205	09-03	2202	15-03	2212
09-01	2209	13-03	2198	15-03	2213
09-01	2218	13-03	2199	15-03	2214
15-02	2203	13-03	2200	15-03	2215
20-02	2195	14-03	2196	15-03	2216
23-02	2206	14-03	2197	14-04	2196
23-02	2207	14-03	2217	14-04	2197
23-02	2208	15-03	2210	09-05	2202

FG4L Указатель авторов промышленных образцов (патенты)

ФИО автора патента	Номер патента
АЛИ ЭРДЕМ АКАН	2206
АЛИ ЭРДЕМ АКАН	2207
АЛИ ЭРДЕМ АКАН	2208

ФИО автора патента	Номер патента
АЛЬШБАХ Роб	2209
Богак Симсир	2208
Богак Симсир	2207
Богак Симсир	2206
Браиловская Юлия Михайловна	2218
Демарко Дженни	2209
ЕНДЖЕЛЕН Вим	2201
КАН, Чхуль - Хон	2197
МУРАТ, ГУН	2199
МУРАТ, ГУН	2200
МУРАТ, ГУН	2198
Почиталин Дмитрий Викторович	2202
Решетар Александр Юрьевич	2217
Силвано ПЕДРОЛЛИО	2203
СМИД Хьюго	2201
Франсуа Р. ТАЛБОТ	2215
Франсуа Р. ТАЛБОТ	2216
Франсуа Р. ТАЛБОТ	2212
Франсуа Р. ТАЛБОТ	2214
Франсуа Р. ТАЛБОТ	2213
Франсуа Р. ТАЛБОТ	2211
Франсуа Р. ТАЛБОО	2210
ЧХО, Ён - Джу	2196
ШУШКОВ Олег Васильевич	2195
ЭЗГИ ОСМАНОВИДЖ	2204
ЭЗГИ ОСМАНОВИДЖ	2205

FG4L Указатель обладателей патентов на промышленные образцы

ФИО патентообладателя	Номер патента
Акционерное общество "Завод им. С.М. Кирова"	2217
ВИТРА КАРО САНАЙИ ВЕ ТИДЖАРЕТ АНОНИМ ШИРКЕТИ	2204
ВИТРА КАРО САНАЙИ ВЕ ТИДЖАРЕТ АНОНИМ ШИРКЕТИ	2205
ГЮНС АН ЭЛЕКТРИК МАЛЗЕМЕЛЕРИ САНАЙИ ВЕ ТИДЖАРЕТ АНОНИМ ШИРКЕТИ	2199
ГЮНСАН ЭЛЕКТРИК МАЛЗЕМЕЛЕРИ САНАЙИ ВЕ ТИДЖАРЕТ АНОНИМ ШИРКЕТИ	2200
ГЮНСАН ЭЛЕКТРИК МАЛЗЕМЕЛЕРИ САНАЙИ ВЕ ТИДЖАРЕТ АНОНИМ ШИРКЕТИ	2198
Индивидуальный предприниматель Почиталин Дмитрий Викторович	2202
ИПЕК КАГЫТ САНАЙИ ВЕ ТИДЖАРЕТ АНОНИМ ШИРКЕТИ	2206
ИПЕК КАГЫТ САНАЙИ ВЕ ТИДЖАРЕТ АНОНИМ ШИРКЕТИ	2207
ИПЕК КАГЫТ САНАЙИ ВЕ ТИДЖАРЕТ АНОНИМ ШИРКЕТИ	2208
МакДон Индастриз Лтд.	2211
МакДон Индастриз Лтд.	2212
МакДон Индастриз Лтд.	2213
МакДон Индастриз Лтд.	2214
МакДон Индастриз Лтд.	2215
МакДон Индастриз Лтд.	2216
МакДон Индастриз Лтд.	2210
МОНСАНТО ТЕКНОЛОДЖИ ЛЛС	2201
МЭРИ КЭЙ инк.	2209
Общество с ограниченной ответственностью "ТД "СОЮЗ"	2195
ПЕДРОЛЛИО С.п.а.	2203
Премьер Бевереджис Пи.Би. Лимитед	2218
Самсунг Электроникс Ко., Лтд.	2197
Самсунг Электроникс Ко.,Лтд.	2196

Нумерационный указатель заявок на товарные знаки

Номер заявки	Номер свидетельства	Номер заявки	Номер свидетельства	Номер заявки	Номер свидетельства
55607	47358	64044	47417	64976	47476
55608	47359	64045	47418	64983	47477
55609	47360	64075	47419	64985	47478
55610	47361	64097	47420	64986	47479
55611	47362	64110	47421	64987	47480
56254	47363	64140	47422	65006	47481
56258	47364	64164	47423	65007	47482
59579	47365	64165	47424	65008	47483
59857	47366	64166	47425	65009	47484
60486	47367	64191	47426	65019	47485
61275	47368	64213	47427	65020	47486
61426	47369	64243	47428	65038	47487
61887	47370	64261	47429	65051	47488
62091	47371	64306	47430	65052	47489
62304	47372	64307	47431	65054	47490
62518	47373	64340	47432	65068	47491
62631	47374	64341	47433	65074	47492
62797	47375	64396	47434	65082	47493
62811	47376	64419	47435	65084	47494
62836	47377	64427	47436	65101	47495
62904	47378	64466	47437	65104	47496
62923	47379	64467	47438	65114	47497
62928	47380	64468	47439	65115	47498
63035	47381	64493	47440	65124	47499
63055	47382	64527	47441	65125	47500
63056	47383	64529	47442	65126	47501
63066	47390	64539	47443	65127	47502
63148	47384	64566	47444	65138	47503
63149	47385	64584	47445	65141	47504
63203	47386	64591	47446	65177	47505
63286	47387	64602	47447	65196	47506
63401	47388	64603	47448	65199	47507
63428	47389	64604	47449	65207	47508
63465	47391	64605	47450	65212	47509
63505	47392	64621	47451	65213	47510
63530	47393	64670	47452	65214	47511
63544	47394	64702	47453	65215	47512
63564	47395	64709	47454	65216	47513
63565	47396	64713	47455	65217	47514
63567	47397	64714	47456	65218	47515
63612	47398	64716	47457	65231	47516
63619	47399	64718	47458	65256	47517
63621	47400	64729	47459	65257	47518
63624	47401	64730	47460	65263	47519
63639	47402	64741	47461	65264	47520
63640	47403	64758	47462	65267	47521
63647	47404	64767	47463	65271	47522
63692	47405	64774	47464	65272	47523
63835	47406	64778	47465	65278	47524
63837	47407	64820	47466	65279	47525
63874	47408	64834	47467	65285	47526
63908	47409	64844	47468	65286	47527
63909	47410	64917	47469	65287	47528
63910	47411	64931	47470	65289	47529
63911	47412	64940	47471	65292	47530
63912	47413	64954	47472	65296	47531
63913	47414	64957	47473	65297	47532
63968	47415	64964	47474	65298	47533
64002	47416	64975	47475	65299	47534

Номер заявки	Номер свидетельства	Номер заявки	Номер свидетельства	Номер заявки	Номер свидетельства
65300	47535	65572	47578	65802	47619
65302	47536	65581	47579	65812	47620
65308	47537	65593	47580	65814	47621
65310	47538	65594	47581	65820	47622
65311	47539	65598	47582	65821	47623
65312	47540	65623	47583	65822	47624
65328	47541	65628	47584	65823	47625
65331	47542	65635	47585	65827	47626
65341	47543	65655	47586	65828	47627
65354	47544	65661	47587	65836	47628
65358	47545	65662	47588	65840	47629
65368	47546	65676	47589	65848	47630
65371	47547	65707	47590	65854	47631
65375	47548	65710	47591	65877	47632
65385	47549	65714	47592	65881	47633
65419	47550	65715	47593	65887	47634
65420	47551	65717	47594	65892	47635
65421	47552	65718	47595	65893	47636
65422	47553	65720	47596	65894	47637
65423	47554	65721	47597	65897	47638
65428	47556	65724	47598	65905	47639
65429	47557	65725	47599	65917	47640
65430	47558	65735	47600	65926	47641
65433	47559	65745	47601	65973	47642
65460	47560	65747	47602	65974	47643
65466	47561	65749	47603	65976	47644
65467	47562	65760	47604	65980	47645
65495	47563	65774	47605	66000	47646
65503	47564	65777	47606	66001	47647
65506	47565	65781	47607	66004	47648
65518	47566	65782	47608	66006	47649
65522	47567	65783	47609	66017	47650
65525	47568	65784	47610	66020	47651
65531	47569	65786	47611	66025	47652
65533	47570	65787	47612	66098	47653
65537	47571	65796	47613	66116	47654
65538	47572	65797	47614	66128	47655
65543	47573	65798	47615	66152	47656
65547	47574	65799	47616	66165	47657
65554	47575	65800	47617	66369	47658
65565	47576	65801	47618	67244	47555
65571	47577				

Систематический указатель заявок на товарные знаки

Класс	Номер свидетельства	Номер заявки	Класс	Номер свидетельства	Номер заявки
01	47388	63401	02	47653	66098
01	47475	64975	03	47370	61887
01	47476	64976	03	47371	62091
01	47539	65311	03	47381	63035
01	47550	65419	03	47409	63908
01	47657	66165	03	47410	63909
02	47472	64954	03	47411	63910
02	47548	65375	03	47412	63911
02	47555	67244	03	47413	63912
02	47576	65565	03	47414	63913
02	47612	65787	03	47422	64140

Класс	Номер свидетельства	Номер заявки	Класс	Номер свидетельства	Номер заявки
03	47428	64243	06	47371	62091
03	47431	64307	06	47387	63286
03	47465	64778	06	47401	63624
03	47491	65068	06	47421	64110
03	47495	65101	06	47430	64306
03	47506	65196	06	47435	64419
03	47554	65423	06	47438	64467
03	47587	65661	06	47451	64621
03	47588	65662	06	47454	64709
03	47600	65735	06	47529	65289
03	47622	65820	06	47546	65368
03	47623	65821	06	47555	67244
03	47624	65822	06	47629	65840
03	47625	65823	06	47655	66128
03	47641	65926	07	47371	62091
03	47652	66025	07	47426	64191
03	47657	66165	07	47451	64621
04	47555	67244	07	47457	64716
04	47594	65717	07	47477	64983
04	47595	65718	07	47521	65267
04	47596	65720	07	47523	65272
04	47597	65721	07	47619	65802
04	47598	65724	07	47629	65840
04	47599	65725	07	47634	65887
04	47650	66017	07	47655	66128
04	47657	66165	07	47658	66369
05	47370	61887	08	47409	63908
05	47371	62091	08	47410	63909
05	47381	63035	08	47411	63910
05	47388	63401	08	47412	63911
05	47437	64466	08	47413	63912
05	47470	64931	08	47414	63913
05	47495	65101	08	47426	64191
05	47508	65207	08	47451	64621
05	47537	65308	08	47555	67244
05	47538	65310	08	47622	65820
05	47552	65421	08	47623	65821
05	47554	65423	08	47624	65822
05	47583	65623	08	47625	65823
05	47587	65661	08	47646	66000
05	47588	65662	08	47658	66369
05	47589	65676	09	47358	55607
05	47592	65714	09	47359	55608
05	47593	65715	09	47360	55609
05	47600	65735	09	47361	55610
05	47601	65745	09	47362	55611
05	47602	65747	09	47376	62811
05	47603	65749	09	47378	62904
05	47613	65796	09	47384	63148
05	47614	65797	09	47398	63612
05	47615	65798	09	47404	63647
05	47616	65799	09	47405	63692
05	47617	65800	09	47407	63837
05	47618	65801	09	47409	63908
05	47631	65854	09	47410	63909
05	47636	65893	09	47411	63910
05	47637	65894	09	47417	64044
05	47645	65980	09	47419	64075
05	47647	66001	09	47422	64140
05	47648	66004	09	47426	64191
05	47651	66020	09	47447	64602
05	47652	66025	09	47448	64603

Класс	Номер свидетельства	Номер заявки	Класс	Номер свидетельства	Номер заявки
09	47449	64604	13	47410	63909
09	47450	64605	13	47411	63910
09	47451	64621	13	47412	63911
09	47457	64716	13	47413	63912
09	47458	64718	13	47414	63913
09	47459	64729	13	47555	67244
09	47460	64730	14	47358	55607
09	47462	64758	14	47359	55608
09	47463	64767	14	47360	55609
09	47484	65009	14	47361	55610
09	47485	65019	14	47362	55611
09	47487	65038	14	47364	56258
09	47528	65287	14	47407	63837
09	47555	67244	14	47409	63908
09	47590	65707	14	47410	63909
09	47591	65710	14	47411	63910
09	47611	65786	14	47412	63911
09	47620	65812	14	47413	63912
09	47628	65836	14	47414	63913
09	47629	65840	14	47426	64191
09	47639	65905	14	47541	65328
09	47646	66000	14	47549	65385
10	47487	65038	14	47555	67244
10	47575	65554	14	47582	65598
10	47583	65623	14	47627	65828
10	47630	65848	15	47426	64191
10	47648	66004	16	47371	62091
11	47371	62091	16	47374	62631
11	47404	63647	16	47378	62904
11	47409	63908	16	47382	63055
11	47410	63909	16	47383	63056
11	47411	63910	16	47409	63908
11	47412	63911	16	47410	63909
11	47413	63912	16	47411	63910
11	47414	63913	16	47422	64140
11	47426	64191	16	47434	64396
11	47461	64741	16	47436	64427
11	47493	65082	16	47447	64602
11	47518	65257	16	47448	64603
11	47555	67244	16	47449	64604
11	47658	66369	16	47450	64605
12	47386	63203	16	47455	64713
12	47389	63428	16	47456	64714
12	47408	63874	16	47459	64729
12	47409	63908	16	47460	64730
12	47410	63909	16	47478	64985
12	47411	63910	16	47479	64986
12	47412	63911	16	47480	64987
12	47413	63912	16	47497	65114
12	47414	63913	16	47498	65115
12	47477	64983	16	47507	65199
12	47496	65104	16	47551	65420
12	47504	65141	16	47575	65554
12	47516	65231	16	47585	65635
12	47521	65267	16	47621	65814
12	47526	65285	16	47622	65820
12	47527	65286	16	47623	65821
12	47555	67244	16	47624	65822
12	47564	65503	16	47625	65823
12	47619	65802	16	47630	65848
12	47632	65877	16	47631	65854
13	47409	63908	16	47638	65897

Класс	Номер свидетельства	Номер заявки	Класс	Номер свидетельства	Номер заявки
17	47446	64591	21	47411	63910
17	47550	65419	21	47412	63911
17	47585	65635	21	47413	63912
18	47358	55607	21	47414	63913
18	47359	55608	21	47421	64110
18	47360	55609	21	47426	64191
18	47361	55610	21	47428	64243
18	47362	55611	21	47486	65020
18	47407	63837	21	47495	65101
18	47409	63908	21	47555	67244
18	47410	63909	21	47559	65433
18	47411	63910	21	47575	65554
18	47412	63911	21	47622	65820
18	47413	63912	21	47623	65821
18	47414	63913	21	47624	65822
18	47422	64140	21	47625	65823
18	47497	65114	21	47631	65854
18	47498	65115	22	47387	63286
18	47524	65278	22	47446	64591
18	47525	65279	22	47555	67244
18	47555	67244	24	47371	62091
18	47579	65581	24	47409	63908
18	47622	65820	24	47410	63909
18	47623	65821	24	47411	63910
18	47624	65822	24	47412	63911
18	47625	65823	24	47413	63912
18	47627	65828	24	47414	63913
19	47401	63624	24	47503	65138
19	47430	64306	24	47555	67244
19	47435	64419	24	47622	65820
19	47438	64467	24	47623	65821
19	47439	64468	24	47624	65822
19	47445	64584	24	47625	65823
19	47446	64591	25	47358	55607
19	47454	64709	25	47359	55608
19	47472	64954	25	47360	55609
19	47546	65368	25	47361	55610
19	47555	67244	25	47362	55611
19	47629	65840	25	47371	62091
19	47655	66128	25	47390	63066
20	47372	62304	25	47407	63837
20	47401	63624	25	47409	63908
20	47409	63908	25	47410	63909
20	47410	63909	25	47411	63910
20	47411	63910	25	47412	63911
20	47412	63911	25	47413	63912
20	47413	63912	25	47414	63913
20	47414	63913	25	47422	64140
20	47555	67244	25	47453	64702
20	47559	65433	25	47487	65038
20	47580	65593	25	47497	65114
20	47581	65594	25	47498	65115
20	47622	65820	25	47503	65138
20	47623	65821	25	47506	65196
20	47624	65822	25	47542	65331
20	47625	65823	25	47544	65354
20	47629	65840	25	47553	65422
20	47631	65854	25	47555	67244
20	47646	66000	25	47579	65581
21	47401	63624	25	47590	65707
21	47409	63908	25	47622	65820
21	47410	63909	25	47623	65821

Класс	Номер свидетельства	Номер заявки	Класс	Номер свидетельства	Номер заявки
25	47624	65822	30	47371	62091
25	47625	65823	30	47377	62836
25	47627	65828	30	47380	62928
26	47358	55607	30	47392	63505
26	47359	55608	30	47393	63530
26	47360	55609	30	47394	63544
26	47361	55610	30	47395	63564
26	47362	55611	30	47396	63565
26	47371	62091	30	47397	63567
26	47407	63837	30	47409	63908
26	47627	65828	30	47410	63909
27	47372	62304	30	47411	63910
27	47439	64468	30	47412	63911
28	47371	62091	30	47413	63912
28	47409	63908	30	47414	63913
28	47410	63909	30	47415	63968
28	47411	63910	30	47420	64097
28	47412	63911	30	47428	64243
28	47413	63912	30	47441	64527
28	47414	63913	30	47442	64529
28	47422	64140	30	47443	64539
28	47485	65019	30	47444	64566
28	47555	67244	30	47466	64820
28	47568	65525	30	47468	64844
28	47622	65820	30	47469	64917
28	47623	65821	30	47471	64940
28	47624	65822	30	47481	65006
28	47625	65823	30	47482	65007
28	47656	66152	30	47488	65051
29	47363	56254	30	47489	65052
29	47371	62091	30	47490	65054
29	47373	62518	30	47499	65124
29	47377	62836	30	47500	65125
29	47380	62928	30	47501	65126
29	47393	63530	30	47502	65127
29	47402	63639	30	47507	65199
29	47409	63908	30	47519	65263
29	47410	63909	30	47520	65264
29	47411	63910	30	47557	65429
29	47412	63911	30	47558	65430
29	47413	63912	30	47565	65506
29	47414	63913	30	47571	65537
29	47415	63968	30	47572	65538
29	47420	64097	30	47573	65543
29	47443	64539	30	47574	65547
29	47481	65006	30	47584	65628
29	47482	65007	30	47586	65655
29	47490	65054	30	47604	65760
29	47499	65124	30	47606	65777
29	47500	65125	30	47607	65781
29	47501	65126	30	47608	65782
29	47502	65127	30	47609	65783
29	47507	65199	30	47622	65820
29	47536	65302	30	47624	65822
29	47540	65312	30	47633	65881
29	47563	65495	30	47649	66006
29	47584	65628	30	47656	66152
29	47586	65655	31	47380	62928
29	47622	65820	31	47381	63035
29	47624	65822	31	47391	63465
29	47633	65881	31	47415	63968
30	47367	60486	31	47441	64527

Класс	Номер свидетельства	Номер заявки	Класс	Номер свидетельства	Номер заявки
31	47443	64539	35	47362	55611
31	47622	65820	35	47363	56254
31	47623	65821	35	47364	56258
31	47624	65822	35	47366	59857
31	47625	65823	35	47368	61275
32	47363	56254	35	47369	61426
32	47371	62091	35	47371	62091
32	47406	63835	35	47374	62631
32	47409	63908	35	47375	62797
32	47410	63909	35	47377	62836
32	47411	63910	35	47379	62923
32	47412	63911	35	47380	62928
32	47413	63912	35	47384	63148
32	47414	63913	35	47387	63286
32	47440	64493	35	47392	63505
32	47474	64964	35	47394	63544
32	47481	65006	35	47395	63564
32	47482	65007	35	47396	63565
32	47483	65008	35	47397	63567
32	47507	65199	35	47399	63619
32	47509	65212	35	47400	63621
32	47517	65256	35	47402	63639
32	47519	65263	35	47404	63647
32	47520	65264	35	47406	63835
32	47543	65341	35	47407	63837
32	47571	65537	35	47409	63908
32	47572	65538	35	47410	63909
32	47584	65628	35	47411	63910
32	47586	65655	35	47412	63911
32	47622	65820	35	47413	63912
32	47623	65821	35	47414	63913
32	47624	65822	35	47419	64075
32	47625	65823	35	47420	64097
33	47368	61275	35	47421	64110
33	47369	61426	35	47422	64140
33	47371	62091	35	47427	64213
33	47409	63908	35	47429	64261
33	47410	63909	35	47432	64340
33	47411	63910	35	47433	64341
33	47412	63911	35	47434	64396
33	47413	63912	35	47435	64419
33	47414	63913	35	47436	64427
33	47474	64964	35	47438	64467
33	47507	65199	35	47439	64468
33	47509	65212	35	47442	64529
33	47517	65256	35	47444	64566
33	47610	65784	35	47447	64602
33	47654	66116	35	47448	64603
34	47409	63908	35	47449	64604
34	47410	63909	35	47450	64605
34	47411	63910	35	47455	64713
34	47412	63911	35	47456	64714
34	47413	63912	35	47459	64729
34	47414	63913	35	47460	64730
34	47547	65371	35	47467	64834
34	47555	67244	35	47472	64954
34	47567	65522	35	47473	64957
34	47640	65917	35	47477	64983
35	47358	55607	35	47478	64985
35	47359	55608	35	47479	64986
35	47360	55609	35	47480	64987
35	47361	55610	35	47484	65009

Класс	Номер свидетельства	Номер заявки	Класс	Номер свидетельства	Номер заявки
35	47487	65038	35	47617	65800
35	47490	65054	35	47618	65801
35	47499	65124	35	47622	65820
35	47500	65125	35	47624	65822
35	47501	65126	35	47626	65827
35	47502	65127	35	47629	65840
35	47503	65138	35	47630	65848
35	47504	65141	35	47633	65881
35	47505	65177	35	47638	65897
35	47506	65196	35	47639	65905
35	47507	65199	35	47649	66006
35	47510	65213	35	47650	66017
35	47511	65214	35	47654	66116
35	47512	65215	35	47656	66152
35	47513	65216	35	47658	66369
35	47514	65217	36	47375	62797
35	47515	65218	36	47379	62923
35	47521	65267	36	47400	63621
35	47528	65287	36	47418	64045
35	47530	65292	36	47432	64340
35	47531	65296	36	47433	64341
35	47532	65297	36	47473	64957
35	47533	65298	36	47510	65213
35	47534	65299	36	47511	65214
35	47535	65300	36	47512	65215
35	47541	65328	36	47513	65216
35	47543	65341	36	47514	65217
35	47546	65368	36	47515	65218
35	47548	65375	36	47528	65287
35	47549	65385	36	47530	65292
35	47550	65419	36	47534	65299
35	47553	65422	36	47605	65774
35	47556	65428	36	47626	65827
35	47560	65460	36	47638	65897
35	47561	65466	37	47376	62811
35	47562	65467	37	47379	62923
35	47565	65506	37	47388	63401
35	47569	65531	37	47401	63624
35	47570	65533	37	47403	63640
35	47571	65537	37	47408	63874
35	47572	65538	37	47432	64340
35	47573	65543	37	47433	64341
35	47574	65547	37	47447	64602
35	47575	65554	37	47448	64603
35	47579	65581	37	47449	64604
35	47580	65593	37	47450	64605
35	47581	65594	37	47454	64709
35	47582	65598	37	47457	64716
35	47586	65655	37	47459	64729
35	47587	65661	37	47460	64730
35	47588	65662	37	47492	65074
35	47590	65707	37	47494	65084
35	47604	65760	37	47505	65177
35	47605	65774	37	47510	65213
35	47606	65777	37	47511	65214
35	47607	65781	37	47512	65215
35	47608	65782	37	47513	65216
35	47609	65783	37	47514	65217
35	47613	65796	37	47515	65218
35	47614	65797	37	47516	65231
35	47615	65798	37	47530	65292
35	47616	65799	37	47533	65298

Класс	Номер свидетельства	Номер заявки	Класс	Номер свидетельства	Номер заявки
37	47534	65299	41	47399	63619
37	47535	65300	41	47409	63908
37	47556	65428	41	47410	63909
37	47580	65593	41	47411	63910
37	47581	65594	41	47419	64075
37	47626	65827	41	47429	64261
37	47639	65905	41	47436	64427
37	47655	66128	41	47447	64602
38	47382	63055	41	47448	64603
38	47383	63056	41	47449	64604
38	47385	63149	41	47450	64605
38	47403	63640	41	47452	64670
38	47427	64213	41	47473	64957
38	47447	64602	41	47478	64985
38	47448	64603	41	47479	64986
38	47449	64604	41	47480	64987
38	47450	64605	41	47505	65177
38	47478	64985	41	47507	65199
38	47479	64986	41	47551	65420
38	47480	64987	41	47554	65423
38	47522	65271	41	47570	65533
38	47528	65287	41	47587	65661
38	47548	65375	41	47588	65662
38	47587	65661	41	47590	65707
38	47588	65662	41	47638	65897
38	47590	65707	41	47642	65973
39	47371	62091	41	47643	65974
39	47374	62631	41	47644	65976
39	47377	62836	42	47365	59579
39	47404	63647	42	47374	62631
39	47420	64097	42	47382	63055
39	47435	64419	42	47383	63056
39	47442	64529	42	47405	63692
39	47443	64539	42	47427	64213
39	47455	64713	42	47435	64419
39	47456	64714	42	47447	64602
39	47459	64729	42	47448	64603
39	47460	64730	42	47449	64604
39	47477	64983	42	47450	64605
39	47507	65199	42	47459	64729
39	47533	65298	42	47460	64730
39	47535	65300	42	47484	65009
39	47546	65368	42	47487	65038
39	47582	65598	42	47518	65257
39	47587	65661	42	47528	65287
39	47588	65662	42	47531	65296
39	47606	65777	42	47532	65297
39	47607	65781	42	47550	65419
39	47608	65782	42	47590	65707
39	47609	65783	42	47626	65827
39	47649	66006	42	47631	65854
39	47650	66017	43	47371	62091
40	47376	62811	43	47373	62518
40	47382	63055	43	47375	62797
40	47383	63056	43	47377	62836
40	47487	65038	43	47387	63286
40	47492	65074	43	47392	63505
40	47553	65422	43	47393	63530
40	47655	66128	43	47400	63621
41	47371	62091	43	47402	63639
41	47374	62631	43	47409	63908
41	47378	62904	43	47410	63909

Класс	Номер свидетельства	Номер заявки	Класс	Номер свидетельства	Номер заявки
43	47411	63910	44	47399	63619
43	47412	63911	44	47443	64539
43	47413	63912	44	47545	65358
43	47414	63913	44	47554	65423
43	47416	64002	44	47556	65428
43	47420	64097	44	47561	65466
43	47434	64396	44	47562	65467
43	47443	64539	44	47566	65518
43	47464	64774	44	47583	65623
43	47488	65051	44	47587	65661
43	47489	65052	44	47588	65662
43	47507	65199	44	47627	65828
43	47559	65433	44	47648	66004
43	47561	65466	45	47371	62091
43	47562	65467	45	47409	63908
43	47565	65506	45	47410	63909
43	47569	65531	45	47411	63910
43	47570	65533	45	47412	63911
43	47577	65571	45	47413	63912
43	47578	65572	45	47414	63913
43	47586	65655	45	47423	64164
43	47622	65820	45	47424	64165
43	47623	65821	45	47425	64166
43	47624	65822	45	47473	64957
43	47625	65823	45	47532	65297
43	47633	65881	45	47590	65707
43	47635	65892	45	47605	65774
44	47371	62091	45	47638	65897
44	47384	63148			

Содержание

Промышленные образцы	
FG4L Патенты	83
Товарные знаки и знаки обслуживания	98
Извещения	435
PC4Y/PC4A/QB1A/QB4A Зарегистрированные договоры об уступке права на охраняемые документы и права на использование объектов промышленной собственности	435
Продление срока действия регистрации товарного знака	437
Продление срока действия регистрации на промышленный образец	438
Изменение наименования владельца товарного знака	438
Расторжение лицензионного договора	439
Поправка к публикации сведений о товарных знаках	439
Сведения об прекращении и восстановлении регистрации товарного знака	441
Указатели	443
FG4L Нумерационный указатель заявок на промышленные образцы (патенты)	443
FG4L Нумерационный указатель патентов на промышленные образцы	443
FG4L Систематический указатель патентов на промышленные образцы	443
FG4L Указатель авторов промышленных образцов (патенты)	443
FG4L Указатель обладателей патентов на промышленные образцы	444
Нумерационный указатель заявок на товарные знаки	445
Систематический указатель заявок на товарные знаки	446

№ 5614-Ж тіркеу куәлігін Қазақстан Республикасы
Мәдениет, ақпарат және спорт министрлігі
Ақпарат және мұрағат комитеті берген

Свидетельство № 5614-Ж
выдано Комитетом информации и архивов
Министерства культуры, информации и спорта
Республики Казахстан

Қазақстан Республикасы Әділет Министрлігі
«Ұлттық зияткерлік меншік институты»
Республикалық мемлекеттік кәсіпорны

Туркестан к-сі 8/2 үй, БО «Олимп», 14 қабат, Есілдің сол жағалауы
Астана қ., Қазақстан Республикасы, 010000
тел.: (7172) 95-19-80, факс: (7172) 95-19-78
e-mail: kazpatent@kazpatent.kz, WEB: www.kazpatent.kz



Республиканское государственное предприятие
«Национальный институт интеллектуальной собственности»
Министерства юстиции Республики Казахстан

Ул. Туркестан 8/2, БЦ «Олимп», 14 этаж, Левобережье
г. Астана, Республика Казахстан, 010000
тел.: (7172) 95-19-80, факс: (7172) 95-19-78
e-mail: kazpatent@kazpatent.kz, WEB: www.kazpatent.kz

Отв. редактор М.С. Жалдыбаев
Перевод и набор казахского текста М. Садыков

Набор и верстка Г.К. Тулеубекова
Корректор Г. Тулеубекова

Подписано в печать 06.03.2015. Формат 60x84/8. Бумага офсетная. Усл.-п. л. 53,01
Усл. кр.-отт. 53,47. Уч.-изд. л. 36,48. Тираж 30 экз.
